

S O C

Fuses

Fuseholders

Fuse clips

Protectors for all electronic circuits
and equipment

本カタログのご使用方法 (一例)







お探しのヒューズの条件	定格電圧:	DC70V 以上	ステップ 1
	端子 / 実装方法:	表面実装型	ステップ 2
	寸法:	W2mm x ^H 1.2mm x ^L 4mm以下	//
	溶断特性:	耐ラッシュ	ステップ 3
	使用する地域:	北米	ステップ 4
	定格電流 (I _N):	1.25A	ステップ 5

I_N は定格電流を表します。(たとえば 1.1I_N は定格電流の 1.1 倍の電流となります。)

定格電圧からの検索ページ

- ステップ 1** ヒューズを組み込む回路に適する定格電圧を選択
ヒューズを入れる回路の電圧 (AC/DC) と同じ種類 (AC/DC) のヒューズを選定してください。
回路電圧より高い定格電圧のヒューズを選択してください。
- ステップ 2** 端子 / 実装方法と寸法を選択
- ステップ 3** 溶断特性を選択
- ステップ 4** ご使用になれる地域によって、認証マーク等を選択
- ステップ 5** 該当製品のタイプ名を確認し、個別製品ページへ

定格電圧からの検索 (直流 /DC)

ステップ 1	ステップ 2	ステップ 3	ステップ 4	ステップ 5		
定格電圧	寸法 (mm) <small>写真は外観イメージです</small>	溶断特性	    	タイプ名	定格電流	頁
DC72V	^W 1.6x ^H 1.05x ^L 3.2 	速断	● ●	11CF	100mA ~ 10A	19
			● ●	11CFB	100mA ~ 10A	18
		耐ラッシュ	● ●	P11CF	100mA ~ 10A	22
			● ●	11CT	100mA ~ 10A	19
			● ●	11CTB	100mA ~ 10A	18
			● ●	P11CT	100mA ~ 10A	22

ご要求条件を満足する製品が見つからない場合は、当社営業へお問い合わせください。
本カタログには、日本国内で使用する機器を保護するための定格電流の 130% を不溶断電流とするヒューズは掲載しておりませんので、ご希望の際は当社営業へお問い合わせください。

重 要

ご使用になるヒューズを決定される前に、選定手順 (139 ページ) と安全上のご注意 (158 ページ) を必ずお読みください。
尚、個別製品ページに掲載している溶断時間-電流特性は当社特定試験条件下の実測値の平均をプロットした参考値であり、保証値ではありません。

品名構成

■表面実装型

〈例〉 11CT 1A R08B4
 ↓ ↓ ↓
 タイプ名 定格電流 テーピング識別名 (135 ページ参照)





■小型リード線端子付き

〈例〉 25RT 500mA F003
 ↓ ↓ ↓
 タイプ名 定格電流 フォーミング No. (138 ページ参照)

■管形

〈例〉 MT3 2.5A N1 F013
 ↓ ↓ ↓ ↓
 タイプ名 定格電流 複合認証識別記号 フォーミング No. (137 ページ参照)

複合認証 (●印: 認証取得)

識別記号					
N1	●	●	●	—	—
N2	●	—	●	—	—
N3	●	●	—	—	—
N4	●	●	●	●	—
N5	●	●	●	●	●
N6	—	●	●	●	●
N7	—	●	●	●	—

カタログに記載のない複合認証品については、当社営業へお問い合わせください。

RoHS 指令対応

本カタログ掲載品は、すべて RoHS 指令対応品です。

鉛フリー 表示がない製品には、RoHS 指令適用除外用途の鉛 (85wt% 以上の鉛を含有する高融点はんだ) が使用されています。

用語 / 略語

- 11CT 型 11CT と寸法および形状が同じ製品のタイプ名の総称
 11CT、11CF、P11CT、P11CF、DC35V11CT、DC35VP11CT、DC35VP11CF、DC86V11CT、
 32V11CF、11CFB、11CTB
- 25CT 型 25CT と寸法および形状が同じ製品のタイプ名の総称
 25CT、25CF、P25CT、P25CF、DC35VP25CT、DC35VP25CF、DC300V25CF
- 25RT 型 25RT と寸法および形状が同じ製品のタイプ名の総称
 25RT、25RF、P25RT、P25RF、DC35VP25RT、DC35VP25RF









定格電圧からの検索 (交流 /AC)

定格電圧 寸法 (mm) 写真は外観イメージです	溶断特性	PS*	UL or IEC	or	or	or	or	タイプ名	定格電流	頁
AC500V $\phi 6.35 \times L 31.8$ 	耐ラッシュ		●	●				SHV4	1A ~ 10A	37
AC500V $\phi 5.2 \times L 20$ 	耐ラッシュ		●	●				SHV12	100mA ~ 6.3A	39
AC500V $\phi 6.35 \times L 31.8$ 	耐ラッシュ		●	●				SHV33	10A ~ 30A	43
								NSHV3	1A ~ 10A	44
AC500V $\phi 10 \times L 32$ 	-		●	●				500VBL1030A	5A ~ 50A	54
AC500V $\phi 10 \times L 31$ 	-		●	●				500VBI1030	5A ~ 50A	54
AC450V $\phi 10 \times L 32$ 	-							AC450VBL1030C	60A	52
AC400V $\phi 6.35 \times L 31.8$ 	耐ラッシュ		●	●	●			SHV14	10A ~ 20A	40
			●	●					1A ~ 20A	
AC400V $\phi 5.2 \times L 20$ 	耐ラッシュ		●	●	●			SHV12	1A ~ 6.3A	39
			●	●					100mA ~ 6.3A	















*1A 未満は電気用品安全法で規制される電気用品には該当しません。

定格電圧 寸法 (mm) 写真は外観イメージです	溶断特性	PS	UL or RUL	SP or SCL	S	心	タイプ名	定格電流	頁
AC400V $\phi 6.35 \times L 31.8$ 	耐ラッシュ						NSHV13	5A ~ 25A	44
							NSHV23A	1A ~ 20A	47
AC400V $\phi 5.2 \times L 20$ 	耐ラッシュ		● ●				SHV11	100mA ~ 6.3A	38
AC380V $\phi 6.35 \times L 31.8$ 	耐ラッシュ		● ●				SHV4	10A 超 ~ 20A	37
AC380V $\phi 5.2 \times L 20$ 	耐ラッシュ		● ●				SHV2	1A ~ 6.3A	37
AC380V $\phi 5.2 \times L 20$ 	耐ラッシュ		● ●				SHV1	1A ~ 6.3A	36
AC300V $\phi 6.35 \times L 31.8$ 	耐ラッシュ	●					SHV4	1A ~ 20A	37
AC300V $\phi 5.2 \times L 20$ 	耐ラッシュ	●					SHV2	1A ~ 6.3A	37
AC300V $\phi 5.2 \times L 20$ 	耐ラッシュ	●					SHV1	1A ~ 6.3A	36







*1A 未満は電気用品安全法で規制される電気用品には該当しません。

定格電圧 寸法 (mm) 写真は外観イメージです	溶断特性	PS *	UL or RUL	SE or SCL	S	♡	タイプ名	定格電流	頁	
AC250V ^W 3.6× ^H 3.6× ^L 17 	耐ラッシュ	●	●	●	●		36CT	1A ~ 6.3A	34	
AC250V ^W 2.57× ^H 2.57× ^L 6.1 	速断		●	●			25CF	63mA ~ 4A	24	
	耐ラッシュ		●	●			25CT	100mA ~ 3.15A	25	
AC250V ^W 2.57× ^H 2.57× ^L 9 	速断		●	●			25RF	100mA ~ 10A	28	
AC250V ^W 4× ^H 7.7× ^L 8.4 	耐ラッシュ	●	●	●	●		SMC N4	4A	35	
AC250V ^φ 10.3× ^L 38.1 	普通溶断	●					250V Ⓐ LLC	500mA ~ 30A	124	
		●					250V Ⓐ TLLC	500mA ~ 30A	129	
	耐ラッシュ	●	●	●				KST2	1A ~ 30A	70
		●	●	●				KST2 N1	6.3A ~ 30A	70
		●	●	●				SKM10	100mA ~ 30A	90
		●	●	●				SKM10 N1	1A ~ 25A	90
AC250V ^φ 6.35× ^L 31.8 	普通溶断	●					250V Ⓐ LNC	100mA ~ 20A	123	
			●	●				SS2	50mA ~ 5A	94
		●	●	●				SS2 N1	50mA ~ 5A	94
			●	●				SS6	5A 超 ~ 8A	95
		●	●	●				SS6 N1	5A 超 ~ 8A	97
	耐ラッシュ	●						250V Ⓐ TLNC	100mA ~ 20A	128
			●	●				CES14	100mA ~ 10A	67
			●					CES14	100mA ~ 15A	67
		●	●	●				CES14 N1	100mA ~ 10A	67
		●	●					CES14 N2	10A 超 ~ 15A	68
			●	●				ST4	100mA ~ 30A	99
AC250V ^φ 6.35× ^L 30 	普通溶断	●					250V Ⓐ LC	100mA ~ 20A	122	
	耐ラッシュ	●					250V Ⓐ TLC	100mA ~ 30A	127	
		●	●	●	●			TLC N4	8A ~ 25A	106
AC250V ^φ 6.35× ^L 25.4 	普通溶断		●	●			SL4	80mA ~ 2A	91	







*1A 未満は電気用品安全法で規制される電気用品には該当しません。

定格電圧 寸法 (mm) 写真は外観イメージです	溶断特性	   	タイプ名	定格電流	頁			
						   		
AC250V φ5.2× ^L 20 	速動	●	●	●	EQ	80mA ~ 6.3A	57	
		●	●	●	HQ N7	400mA ~ 6.3A	61	
	普通溶断	●				250V Ⓐ SC	100mA ~ 10A	121
		●	●			MQ4	62mA ~ 3A	74
		●	●			MQ4 N1	62mA ~ 15A	
	耐ラッシュ	●	●	●		MQ4 N1	62mA ~ 3A	74
		●	●	●		MT4	100mA ~ 3.5A	80
		●	●	●		MT4	100mA ~ 15A	
		●	●	●		MT4 D	100mA ~ 3.5A	82
		●	●	●		MT4 D	100mA ~ 15A	
		●	●	●		MT4 N1	100mA ~ 3.5A	80
		●	●	●		MT4 N1D	100mA ~ 3.5A	83
		●	●	●		MT4 N2	3.5A 超 ~ 15A	81
	タイムラグ	●	●			MT4 N2D	3.5A 超 ~ 15A	84
		●	●	●	●	250V Ⓐ TSC	100mA ~ 10A	126
●		●	●	●	ET	50mA ~ 6.3A	58	
●		●	●	●	ET6	1A ~ 6.3A	59	
●		●	●	●	HT N5	1A ~ 10A	62	
AC250V φ4.6× ^L 16 	普通溶断	●			250V Ⓐ MSC	100mA ~ 5A	120	
	耐ラッシュ	●			250V Ⓐ TMSC	100mA ~ 5A	125	
AC250V φ10.3× ^L 38.1 	普通溶断	●			250V Ⓐ LLCR	500mA ~ 30A	124	
	耐ラッシュ	●			250V Ⓐ TLLCR	500mA ~ 30A	129	
			●	●		SKM7	100mA ~ 30A	89
AC250V φ6.35× ^L 31.8 	普通溶断	●			250V Ⓐ LNCR	100mA ~ 20A	123	
		●	●	●	SS1	50mA ~ 5A	93	
		●	●	●	SS1 N1	50mA ~ 5A	93	
		●	●	●	SS5	5A 超 ~ 8A	95	
		●	●	●	SS5 N1	5A 超 ~ 8A	96	
	耐ラッシュ	●				250V Ⓐ TLNCR	100mA ~ 20A	128
		●	●	●		CES15	100mA ~ 30A	68
		●	●	●		CES15 N1	100mA ~ 25A	69
AC250V φ6.35× ^L 30 	普通溶断	●			250V Ⓐ LCR	100mA ~ 20A	122	
		●			250V Ⓐ TLCR	100mA ~ 30A	127	
	耐ラッシュ	●	●	●	●	TLCR N4	8A ~ 25A	107
AC250V φ6.35× ^L 20 	耐ラッシュ	●	●	●		250VTMCR N1	1A ~ 20A	64









*1A 未満は電気用品安全法で規制される電気用品には該当しません。

定格電圧 寸法 (mm) 写真は外観イメージです	溶断特性	PS *	UL or RUL	SP or SPL	S	♡	タイプ名	定格電流	頁	
AC250V $\phi 5.2 \times L 20$ 	普通溶断	●					250V Ⓐ SCR	100mA ~ 10A	121	
		●	●				MQ3	62mA ~ 3A	73	
		●	●				MQ3 N1	62mA ~ 15A		
	耐ラッシュ	●	●	●				MQ3 N1	62mA ~ 3A	73
		●	●	●				MT3	100mA ~ 3.5A	75
		●	●					MT3 D	100mA ~ 15A	
		●	●					MT3 D	100mA ~ 3.5A	77
		●	●					MT3 N1	100mA ~ 15A	
		●	●	●				MT3 N1D	100mA ~ 3.5A	75
		●	●	●				MT3 N1D	100mA ~ 3.5A	78
		●	●					MT3 N2	3.5A 超 ~ 15A	76
	●	●					MT3 N2D	3.5A 超 ~ 15A	79	
	タイムラグ	●	●	●	●			250V Ⓐ TSCR	100mA ~ 10A	126
●		●	●	●	●		ET6R	1A ~ 6.3A	60	
		●	●	●	●	●	HTR N5	1A ~ 10A	63	
AC250V $\phi 4.6 \times L 16$ 	普通溶断	●					250V Ⓐ MSCR	100mA ~ 5A	120	
	耐ラッシュ	●					250V Ⓐ TMSCR	100mA ~ 5A	125	
AC250V $\phi 4 \times L 9$ 	速断		●	●			NQ3	62mA ~ 10A	87	
	耐ラッシュ		●	●			NT3	100mA ~ 10A	88	
AC250V $\phi 10 \times L 32$ 	-	●	●	●			AC250VBL1030C	40A ~ 60A	52	
AC125V $W 2.57 \times H 2.57 \times L 6.1$ 	速断		●	●			25CF	4A 超 ~ 15A	24	
		●	●	●				4A 超 ~ 6.3A		
	耐ラッシュ	●	●	●			25CT	3.15A 超 ~ 5A	25	
		●						100mA ~ 5A		
AC125V $W 2.57 \times H 2.57 \times L 9$ 	速断	●			●		25RF	200mA ~ 5A	28	
		●						100mA ~ 5A		
	耐ラッシュ		●	●				25RT	100mA ~ 5A	28

*1A 未満は電気用品安全法で規制される電気用品には該当しません。

定格電圧 寸法 (mm) 写真は外観イメージです	溶断特性	PS*	UL or 94	SP or 94	S	心	タイプ名	定格電流	頁	
AC125V φ10.3×L38.1 	普通溶断	●					Ⓐ LLC	500mA ~ 30A	114	
	耐ラッシュ	●					Ⓐ TLLC	500mA ~ 30A	119	
		●						SKM2	3A ~ 15A	89
AC125V φ6.35×L31.8 	普通溶断	●					Ⓐ LNC	100mA ~ 20A	113	
		●	●	●			SS6	8A 超~ 15A	95	
		●	●	●			SS6 N1	8A 超~ 15A	97	
	耐ラッシュ	●						Ⓐ TLNC	100mA ~ 20A	118
			●	●				CES6	100mA ~ 15A	65
			●	●				100mA ~ 20A		
		●	●	●				CES6 N1	100mA ~ 15A	65
		●	●	●				ST6	100mA ~ 30A	102
●	●	●				ST6 N1	100mA ~ 15A	103		
AC125V φ6.35×L30 	普通溶断	●					Ⓐ LC	100mA ~ 20A	112	
	耐ラッシュ	●					Ⓐ TLC	100mA ~ 30A	117	
AC125V φ6.35×L25.4 	普通溶断		●	●			SL2	80mA ~ 6A	91	
AC125V φ6.35×L15.9 	普通溶断		●				SU2	100mA ~ 20A	104	
AC125V φ5.2×L20 	普通溶断	●					Ⓐ SC	100mA ~ 10A	111	
			●	●				MQ2	62mA ~ 10A	72
				●				62mA ~ 15A		
	耐ラッシュ	●	●	●				MQ2 N1	62mA ~ 10A	72
		●						Ⓐ TSC	100mA ~ 10A	116
		●	●	●				ULTSC	100mA ~ 10A	108
●	●	●				ULTSC N1	100mA ~ 10A	108		
AC125V φ4.6×L16 	普通溶断	●					Ⓐ MSC	100mA ~ 5A	110	
	耐ラッシュ	●					Ⓐ TMSC	100mA ~ 5A	115	

*1A 未満は電気用品安全法で規制される電気用品には該当しません。

定格電圧 寸法 (mm) 写真は外観イメージです	溶断特性	UL or PS*	UL or PS*	S	心	タイプ名	定格電流	頁	
AC125V $\phi 4.6 \times L 14$ 	普通溶断	●	●			SQ8	80mA ~ 3A	92	
	耐ラッシュ	●	●			MT8	100mA ~ 3A	85	
AC125V $\phi 10.3 \times L 38.1$ 	普通溶断	●				Ⓐ LLCR	500mA ~ 30A	114	
	耐ラッシュ	●				Ⓐ TLLCR	500mA ~ 30A	119	
AC125V $\phi 6.35 \times L 31.8$ 	普通溶断	●				Ⓐ LNCR	100mA ~ 20A	113	
		●	●	●		SS5	8A 超 ~ 15A	95	
		●	●	●		SS5 N1	8A 超 ~ 15A	96	
	耐ラッシュ	●					Ⓐ TLNCR	100mA ~ 20A	118
		●	●	●			CES7	100mA ~ 15A	66
		●	●	●			CES7 N1	100mA ~ 15A	66
		●	●	●			ST5	100mA ~ 30A	100
●	●	●			ST5 N1	100mA ~ 15A	101		
AC125V $\phi 6.35 \times L 30$ 	普通溶断	●				Ⓐ LCR	100mA ~ 20A	112	
	耐ラッシュ	●				Ⓐ TLCR	100mA ~ 30A	117	
AC125V $\phi 6.35 \times L 15.9$ 	普通溶断		●			SU1	80mA ~ 5A	104	
AC125V $\phi 5.2 \times L 20$ 	普通溶断	●				Ⓐ SCR	100mA ~ 10A	111	
		●	●	●		MQ1	62mA ~ 10A	71	
				●		MQ1 N1	62mA ~ 15A		
	耐ラッシュ	●	●	●			Ⓐ TSCR	100mA ~ 10A	116
		●					ULTSCR	100mA ~ 10A	109
		●	●	●			ULTSCR N1	100mA ~ 10A	109
AC125V $\phi 4.6 \times L 16$ 	普通溶断	●				Ⓐ MSCR	100mA ~ 5A	110	
	耐ラッシュ	●				Ⓐ TMSCR	100mA ~ 5A	115	
AC125V $\phi 4.6 \times L 14$ 	普通溶断		●	●		SQ7	80mA ~ 3A	92	
	耐ラッシュ		●	●		MT7	100mA ~ 3A	85	

*1A 未満は電気用品安全法で規制される電気用品には該当しません。



定格電圧 寸法 (mm) 写真は外観イメージです	溶断特性	UL or PS*	UL or PS*	UL or PS*	UL or PS*	UL or PS*	タイプ名	定格電流	頁
AC125V $\phi 4 \times L 9$ 	速断	●	●				NQ1	62mA ~ 10A	87
	耐ラッシュ	●	●				NT1	100mA ~ 10A	88
AC90V $W 2.57 \times H 2.57 \times L 9$ 	速断						P25RF	100mA ~ 10A	29
	耐ラッシュ						P25RT	100mA ~ 6.3A	29
AC42V $\phi 5.2 \times L 20$ 	耐ラッシュ						PMT4	100mA ~ 20A	86
AC32V $W 1.6 \times H 1.05 \times L 3.2$ 	耐ラッシュ					●	32V11CF	800mA ~ 6.3A	21
AC32V $W 1.5 \times H 1.2 \times L 2.4$ 	速断	●	●				MCF3	28mA ~ 250mA	31
AC25V $W 1.5 \times H 1.2 \times L 2.4$ 	速断	●	●				MCF3	260mA ~ 1A	31
AC12.5V $W 1.5 \times H 1.2 \times L 2.4$ 	速断	●	●				MCF3	1.1A ~ 2.5A	31

*1A 未満は電気用品安全法で規制される電気用品には該当しません。









定格電圧からの検索 (直流 /DC)

定格電圧 寸法 (mm) 写真は外観イメージです	溶断特性	PS*	UL or RUL	SP or SCL	S	♡	タイプ名	定格電流	頁
DC800V φ40×L65 	-						PT4065	400A	56
DC700V φ6.35×L31.8 	耐ラッシュ	●	●				SHV16	1A～4A	41
DC700V φ6.35×L31.8 	耐ラッシュ						NSHV15	1A～4A	46
DC600V W3.6×H3.6×L11 	速断		●	●			36CFA	63mA～3.15A	35
DC600V φ10.3×L38.1 	普通溶断						LLD6500	15A	105
DC600V φ6.35×L24.6 	-						DC600VBI625C	30A	51
DC550V φ6.35×L24.6 	-						DC550VBI625C	35A	50
DC500V φ40×L65 	-						PT4065	400A～500A	56
DC500V φ10.3×L38.1 	耐ラッシュ	●	●				SHV22	1A～10A	42

*1A未満は電気用品安全法で規制される電気用品には該当しません。

定格電圧 寸法 (mm) 写真は外観イメージです	溶断特性	PS*	UL or RUL	SE or S	or	タイプ名	定格電流	頁
DC500V φ6.35×L31.8 	耐ラッシュ					NSHV14	10A	46
DC500V φ6.35×L25.4 	耐ラッシュ		● ●			SHV18	1A ~ 30A	41
DC500V φ6.35×L25.4 	耐ラッシュ					NSHV17	1A ~ 30A	47
DC500V φ25×L42.6 	-					DC500VBT2543	225A	55
DC500V φ10×L32 	-		● ●			500VBL1030A	5A ~ 50A	54
						DC500VBL1030F	5A ~ 40A	
DC500V φ6.35×L31.8 	-					DC500VBC635C	5A ~ 30A	51
DC500V φ6.35×L24.6 	-					DC500VBC625A	5A ~ 35A	49
DC500V φ10×L31 	-		● ●			500VBI1030	5A ~ 50A	54
							5A ~ 40A	









*1A未満は電気用品安全法で規制される電気用品には該当しません。

定格電圧 寸法 (mm) 写真は外観イメージです	溶断特性	PS*	UL or RUL	SP or SCL	S	♡	タイプ名	定格電流	頁
DC500V φ6.35×L24.6 	-						DC500VBI625C	5A ~ 35A	50
DC450V φ5.2×L20 	耐ラッシュ		●	●			SHV20	500mA ~ 6.3A	42
							NSHV12	100mA ~ 6.3A	45
DC450V φ6.35×L25.4 	耐ラッシュ		●	●			SHV27	6.3A	43
DC450V φ31×L51 	-						DC450VPT3050	250A ~ 350A	49
DC450V φ30×L50 	-						DC450VBT3050	250A ~ 350A	56
DC450V φ26×L46 	-						DC450VPT2545	180A ~ 225A	48
DC450V φ20×L35 	-						DC450VPT2035	100A ~ 150A	48
DC425V w3.6×H3.6×L11 	速断		●	●			36CFA	4A	35
DC420V φ6.35×L25.4 	耐ラッシュ		●	●			SHV27	8A ~ 30A	43







*1A未満は電気用品安全法で規制される電気用品には該当しません。

定格電圧 寸法 (mm) 写真は外観イメージです	溶断特性	UL or PS or S or	UL or S or	タイプ名	定格電流	頁
DC400V $\phi 6.35 \times L 31.8$ 	耐ラッシュ	● ● ●		SHV14	10A ~ 20A 1A ~ 20A	40
DC400V $\phi 5.2 \times L 20$ 	耐ラッシュ	● ● ●		SHV12	1A ~ 6.3A 100mA ~ 6.3A	39
DC400V $\phi 6.35 \times L 31.8$ 	耐ラッシュ			NSHV13	5A ~ 25A	44
				NSHV23A	1A ~ 20A	47
DC400V $\phi 5.2 \times L 20$ 	耐ラッシュ	● ●		SHV11	100mA ~ 6.3A	38
DC300V $W 3.6 \times H 3.6 \times L 17$ 	耐ラッシュ	● ●		36CT	1A ~ 6.3A	34
DC300V $W 2.57 \times H 2.57 \times L 6.1$ 	速断	● ●		DC300V25CF	63mA ~ 2A	25
DC300V $\phi 6.35 \times L 24.6$ 	-			DC550VBI625C	35A	50
DC250V $\phi 5.2 \times L 20$ 	耐ラッシュ	● ●		SHV12	100mA ~ 6.3A	39
DC150V $W 2.57 \times H 2.57 \times L 6.1$ 	速断	● ●		25CF	63mA ~ 15A	24

*1A 未満は電気用品安全法で規制される電気用品には該当しません。

定格電圧 寸法 (mm) 写真は外観イメージです	溶断特性	UL or PS	UL or PS	UL or PS	UL or PS	タイプ名	定格電流	頁
DC125V ^w 2.57× ^H 2.57× ^L 6.1 	耐ラッシュ	●	●			25CT	100mA ~ 5A	25
DC125V ^w 2.57× ^H 2.57× ^L 9 	速断	●	●			25RF	100mA ~ 10A	28
	耐ラッシュ	●	●	●			25RT	
DC125V ^φ 6.35× ^L 31.8 	耐ラッシュ	●	●			ST6	100mA ~ 30A	102
		●	●			ST6 N1	100mA ~ 15A	103
DC125V ^φ 5.2× ^L 20 	耐ラッシュ	●				MT4 D	100mA ~ 15A	82
		●				MT4 N1D	100mA ~ 3.5A	83
		●				MT4 N2D	3.5A 超~ 15A	84
DC125V ^φ 6.35× ^L 31.8 	耐ラッシュ	●	●			ST5	8A 超~ 30A	100
		●	●			ST5 N1	8A 超~ 15A	101
DC125V ^φ 6.35× ^L 30 	耐ラッシュ	●	●			DC125VTLKR	800mA ~ 35A	64
DC125V ^φ 5.2× ^L 20 	耐ラッシュ	●				MT3 D	100mA ~ 15A	77
		●				MT3 N1D	100mA ~ 3.5A	78
		●				MT3 N2D	3.5A 超~ 15A	79
DC100V ^φ 4× ^L 9 	耐ラッシュ					PNT5	100mA ~ 10A	86
DC90V ^w 2.57× ^H 2.57× ^L 9 	速断					P25RF	100mA ~ 10A	29

*1A 未満は電気用品安全法で規制される電気用品には該当しません。

定格電圧 寸法 (mm) 写真は外観イメージです	溶断特性	PS*	UL or 94	SP or 94	S	心	タイプ名	定格電流	頁	
DC86V $^w2.57 \times ^h2.57 \times ^l6.1$ 	速断		●	●			25CF	63mA ~ 5A	24	
	耐ラッシュ		●	●			25CT	100mA ~ 5A	25	
DC86V $^w1.6 \times ^h1.05 \times ^l3.2$ 	耐ラッシュ		●	●			DC86V11CT	100mA ~ 8A	20	
DC72V $^w2.57 \times ^h2.57 \times ^l6.1$ 	速断		●				25CF	18A	24	
DC72V $^w1.6 \times ^h1.05 \times ^l3.2$ 	速断		●	●			11CF	100mA ~ 10A	19	
			●	●			11CFB	100mA ~ 10A	18	
							P11CF	100mA ~ 10A	22	
	耐ラッシュ		●	●				11CT	100mA ~ 10A	19
			●	●				11CTB	100mA ~ 10A	18
							P11CT	100mA ~ 10A	22	
DC72V $^w1.5 \times ^h1.2 \times ^l2.4$ 	速断		●	●			MCF3	28mA ~ 250mA	31	
DC72V $\phi 10 \times ^l32$ 	-						DC72VBL1030	50A ~ 70A	53	
DC60V $^w2.57 \times ^h2.57 \times ^l6.1$ 	速断						P25CF	63mA ~ 18A	26	
	耐ラッシュ						P25CT	100mA ~ 5A	26	
DC60V $^w2.57 \times ^h2.57 \times ^l9$ 	耐ラッシュ						P25RT	100mA ~ 6.3A	29	

*1A 未満は電気用品安全法で規制される電気用品には該当しません。

定格電圧 寸法 (mm) 写真は外観イメージです	溶断特性	PS*	UL or 94	SP or 94	S	心	タイプ名	定格電流	頁
DC60V $\phi 6.35 \times L 15.9$ 	普通溶断		●				DCSU2	5A 超～ 20A	105
DC42V $\phi 5.2 \times L 20$ 	耐ラッシュ						PMT4	100mA ～ 20A	86
DC35V $W 2.57 \times H 2.57 \times L 6.1$ 	速断						DC35VP25CF	63mA ～ 18A	27
	耐ラッシュ						DC35VP25CT	100mA ～ 5A	27
DC35V $W 1.6 \times H 1.05 \times L 3.2$ 	速断						DC35VP11CF	100mA ～ 10A	23
	耐ラッシュ		●				DC35V11CT	100mA ～ 10A	20
							DC35VP11CT	100mA ～ 10A	23
DC35V $W 2.57 \times H 2.57 \times L 9$ 	速断						DC35VP25RF	100mA ～ 10A	30
	耐ラッシュ						DC35VP25RT	100mA ～ 6.3A	30
DC32V $W 1.6 \times H 1.05 \times L 3.2$ 	耐ラッシュ		●	●	●		32V11CF	800mA ～ 6.3A	21
DC32V $W 1.5 \times H 1.2 \times L 2.4$ 	速断		●	●			MCF3	260mA ～ 1A	31
DC25V $W 1.5 \times H 1.2 \times L 2.4$ 	速断		●	●			MCF3	1.1A ～ 2.5A	31

*1A 未満は電気用品安全法で規制される電気用品には該当しません。

11CFB

速断

RoHS 対応

鉛フリー

11CF の最大使用温度を 125°C にアップさせた製品

代表的な溶断時間-電流特性 (参考)

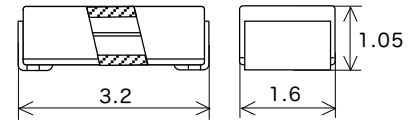
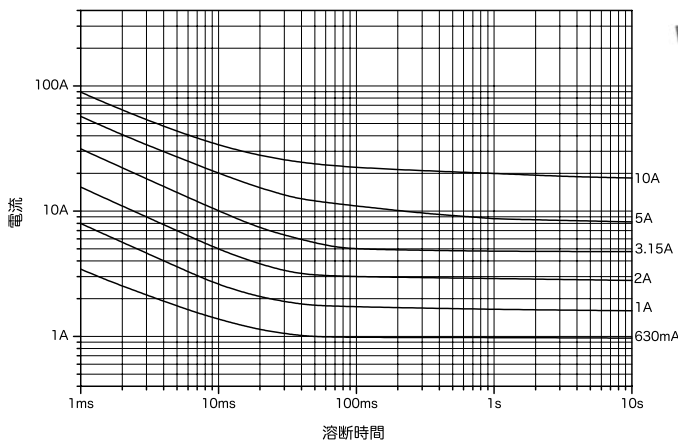

リフローはんだランドパターン (参考寸法)

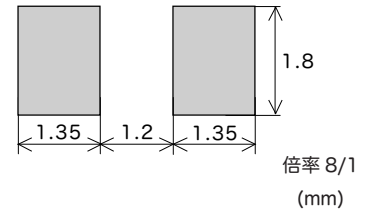

定格電圧	認証	定格電流 (I _N)*1	定格遮断電流		温度上昇	通電容量	過負荷溶断
DC72V		100mA ~ 10A	50A	抵抗回路	1.0 I _N 75K 以下	1.0 I _N 温度上昇が 平衡になるまで	2.0 I _N 60 秒以内

*1: 上記の範囲でご指定いただく定格電流値を提供いたします。

11CTB

耐ラッシュ

RoHS 対応

鉛フリー

11CT の最大使用温度を 125°C にアップさせた製品

代表的な溶断時間-電流特性 (参考)

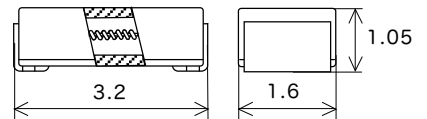
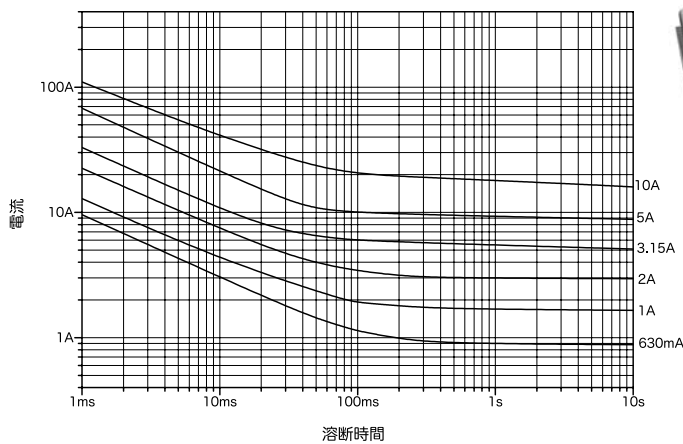

リフローはんだランドパターン (参考寸法)

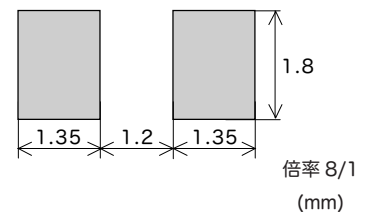

定格電圧	認証	定格電流 (I _N)*1	定格遮断電流		温度上昇	通電容量	過負荷溶断
DC72V		100mA ~ 10A	50A	抵抗回路	1.0 I _N 75K 以下	1.0 I _N 温度上昇が 平衡になるまで	2.0 I _N 60 秒以内

*1: 上記の範囲でご指定いただく定格電流値を提供いたします。

11CF

速断

RoHS 対応

鉛フリー

代表的な溶断時間-電流特性 (参考)

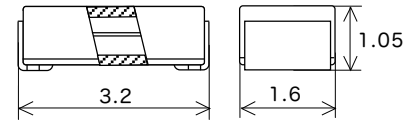
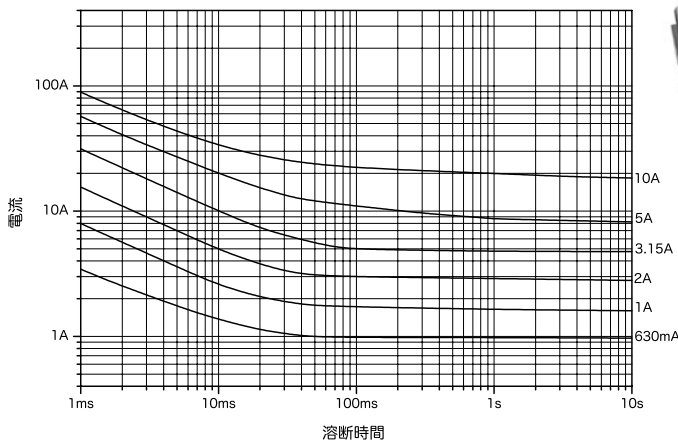

リフローはんだランドパターン (参考寸法)

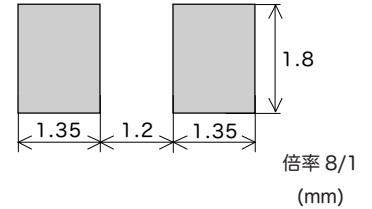

定格電圧	認証	定格電流 (I_N)*1	定格遮断電流		温度上昇	通電容量	過負荷溶断
DC72V		100mA ~ 10A	50A	抵抗回路	1.0 I_N 75K 以下	1.0 I_N 温度上昇が 平衡になるまで	2.0 I_N 60 秒以内

*1: 上記の範囲でご指定いただく定格電流値を提供いたします。

11CT

耐ラッシュ

RoHS 対応

鉛フリー

代表的な溶断時間-電流特性 (参考)

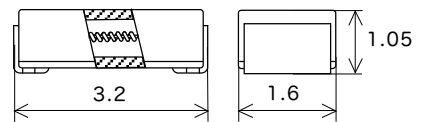
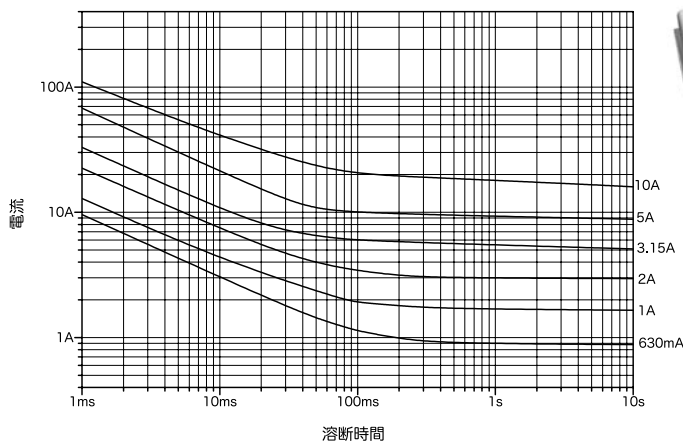

リフローはんだランドパターン (参考寸法)

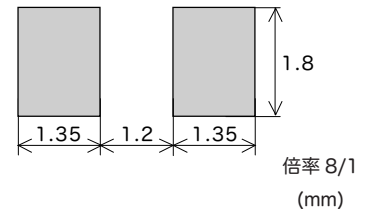

定格電圧	認証	定格電流 (I_N)*1	定格遮断電流		温度上昇	通電容量	過負荷溶断
DC72V		100mA ~ 10A	50A	抵抗回路	1.0 I_N 75K 以下	1.0 I_N 温度上昇が 平衡になるまで	2.0 I_N 60 秒以内

*1: 上記の範囲でご指定いただく定格電流値を提供いたします。

DC35V11CT

耐ラッシュ

RoHS 対応

鉛フリー

代表的な溶断時間-電流特性 (参考)

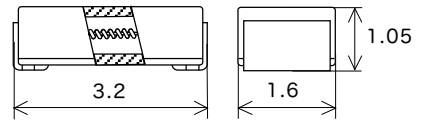
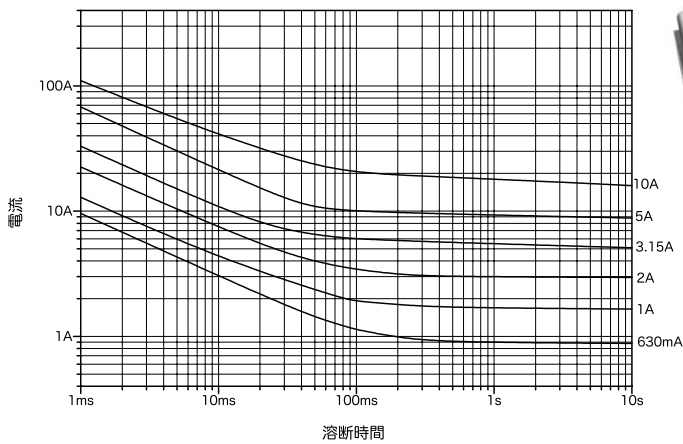

リフローはんだランドパターン (参考寸法)

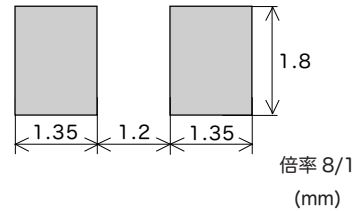

定格電圧	認証	定格電流 (I_N)*1	定格遮断電流		温度上昇	通電容量	過負荷溶断
DC35V		100mA ~ 10A	50A	抵抗回路	1.0 I_N 75K 以下	1.0 I_N 温度上昇が 平衡になるまで	2.0 I_N 60 秒以内

*1: 上記の範囲でご指定いただく定格電流値を提供いたします。

DC86V11CT

耐ラッシュ

RoHS 対応

鉛フリー

代表的な溶断時間-電流特性 (参考)

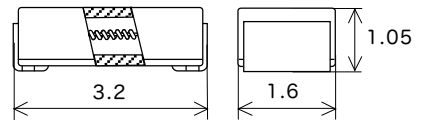
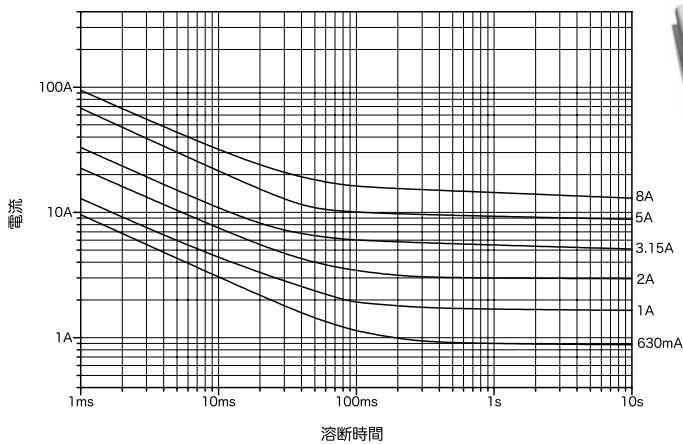

リフローはんだランドパターン (参考寸法)

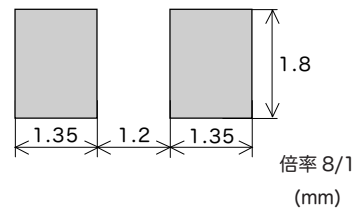

定格電圧	認証	定格電流 (I_N)*1	定格遮断電流		温度上昇	通電容量	過負荷溶断
DC86V		100mA ~ 8A	50A	抵抗回路	1.0 I_N 75K 以下	1.0 I_N 温度上昇が 平衡になるまで	2.0 I_N 60 秒以内

*1: 上記の範囲でご指定いただく定格電流値を提供いたします。

溶断時間-電流特性 (参考)

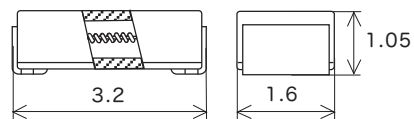
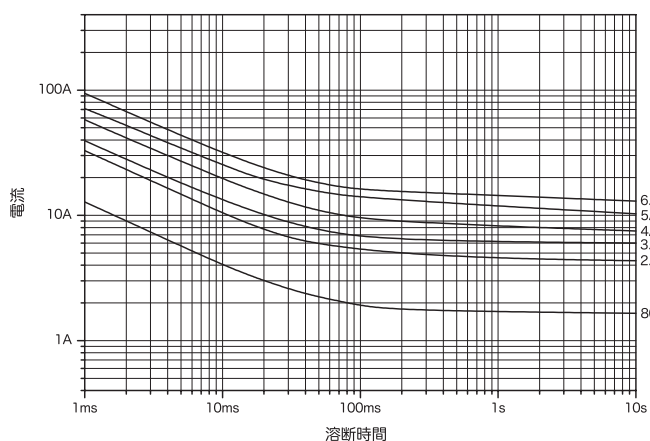

リフローはんだランドパターン (参考寸法)

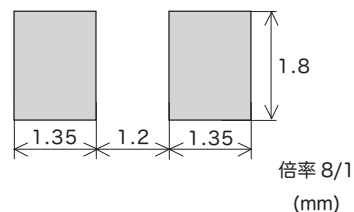

定格電圧	認証	定格電流(I _N)	定格遮断電流		温度上昇	通電容量 / 耐久試験	過負荷溶断
AC/DC32V		800mA 2.5A 3.15A 4A	50A	抵抗回路	*2	*3	2.0 I _N 2分以内 10 I _N 0.001秒以上 0.01秒以内
DC32V		5A 6.3A					1.0 I _N 75K以下

*1: 当社分類では耐ラッシュ型となりますが、SEMKOの認証ではタイプF(速動型)となります。
 *2: 耐久試験において 1.25 I_N 通電の最後の5分以内に測定した端子の温度上昇は 70K 以下です。
 *3: 耐久試験 1.05 I_N を1時間通電し、15分間休止するサイクルを100回繰り返した後、1.25 I_N を1時間通電します。

P11CF

プロテクター

速断

RoHS 対応

鉛フリー

代表的な溶断時間-電流特性 (参考)

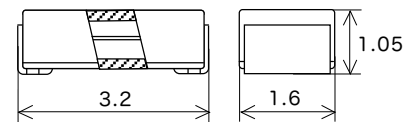
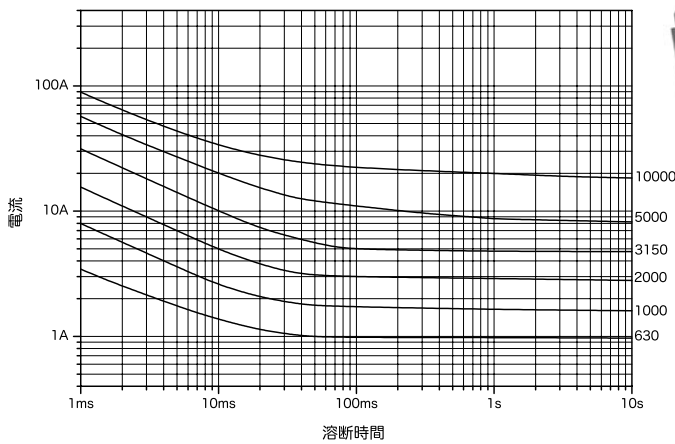

リフローはんだランドパターン (参考寸法)

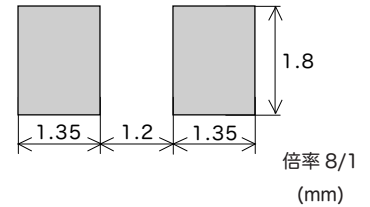

最大使用電圧	認証	定格電流 (I_N)*1	最大遮断電流		温度上昇	通電容量	過負荷溶断
DC72V	-	100mA ~ 10A	50A	抵抗回路	1.0 I_N 75K 以下	1.0 I_N 温度上昇が 平衡になるまで	2.0 I_N 60 秒以内

*1: 上記の範囲でご指定いただく定格電流値を提供いたします。

注: 製品および包装容器には、定格電流 (単位: A) × 1000 (例: 0.63A の場合、630) で表示いたします。品名は「タイプ名 定格電流値 (A) × 1000」となります。

P11CT

プロテクター

耐ラッシュ

RoHS 対応

鉛フリー

代表的な溶断時間-電流特性 (参考)

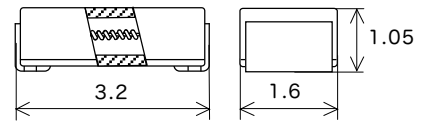
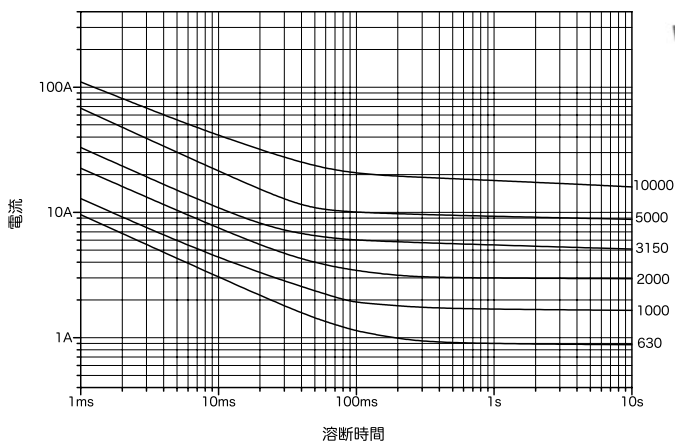

リフローはんだランドパターン (参考寸法)

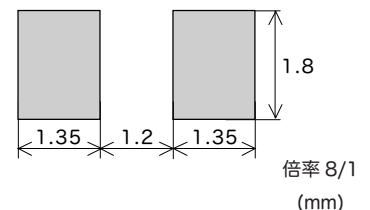

最大使用電圧	認証	定格電流 (I_N)*1	最大遮断電流		温度上昇	通電容量	過負荷溶断
DC72V	-	100mA ~ 10A	50A	抵抗回路	1.0 I_N 75K 以下	1.0 I_N 温度上昇が 平衡になるまで	2.0 I_N 60 秒以内

*1: 上記の範囲でご指定いただく定格電流値を提供いたします。

注: 製品および包装容器には、定格電流 (単位: A) × 1000 (例: 0.63A の場合、630) で表示いたします。品名は「タイプ名 定格電流値 (A) × 1000」となります。

DC35VP11CF

プロテクター

速断

RoHS 対応

鉛フリー

代表的な溶断時間-電流特性 (参考)

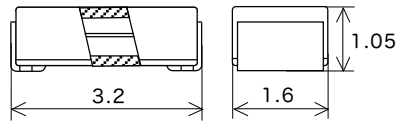
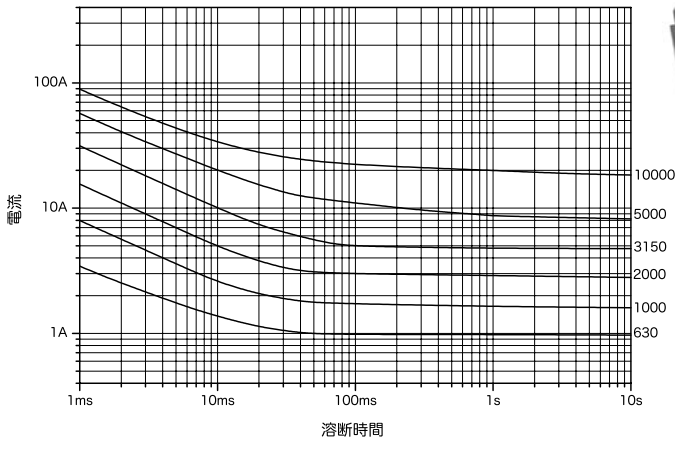

リフローはんだランドパターン (参考寸法)

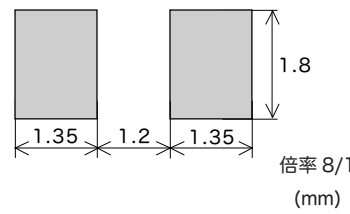

最大使用電圧	認証	定格電流 (I _N)*1	最大遮断電流		温度上昇	通電容量	過負荷溶断
DC35V	-	100mA ~ 10A	50A	抵抗回路	1.0 I _N 75K 以下	1.0 I _N 温度上昇が 平衡になるまで	2.0 I _N 60 秒以内

*1: 上記の範囲でご指定いただく定格電流値を提供いたします。
注: 製品および包装容器には、定格電流 (単位: A) × 1000 (例: 0.63A の場合、630) で表示いたします。品名は「タイプ名 定格電流値 (A) × 1000」となります。

DC35VP11CT

プロテクター

耐ラッシュ

RoHS 対応

鉛フリー

代表的な溶断時間-電流特性 (参考)

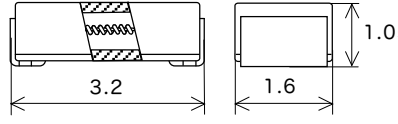
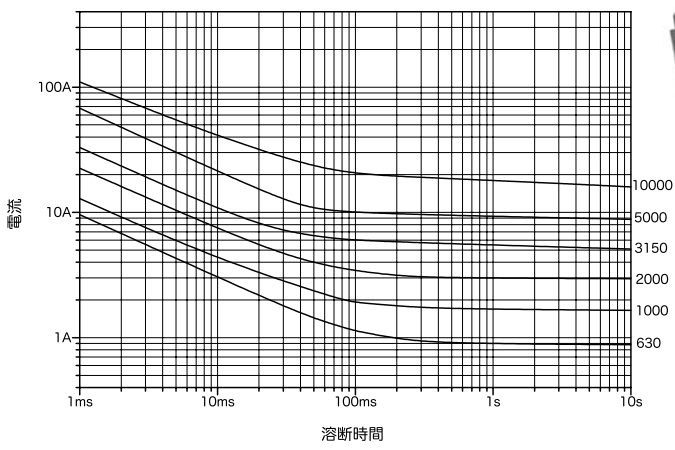

リフローはんだランドパターン (参考寸法)

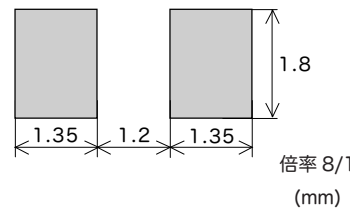

最大使用電圧	認証	定格電流 (I _N)*1	最大遮断電流		温度上昇	通電容量	過負荷溶断
DC35V	-	100mA ~ 10A	50A	抵抗回路	1.0 I _N 75K 以下	1.0 I _N 温度上昇が 平衡になるまで	2.0 I _N 60 秒以内

*1: 上記の範囲でご指定いただく定格電流値を提供いたします。
注: 製品および包装容器には、定格電流 (単位: A) × 1000 (例: 0.63A の場合、630) で表示いたします。品名は「タイプ名 定格電流値 (A) × 1000」となります。

代表的な溶断時間-電流特性 (参考)

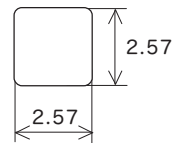
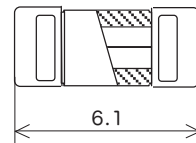
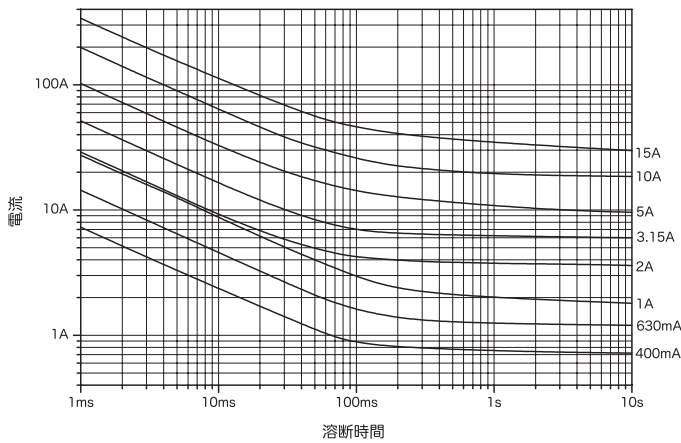

リフローはんだランドパターン (参考寸法)

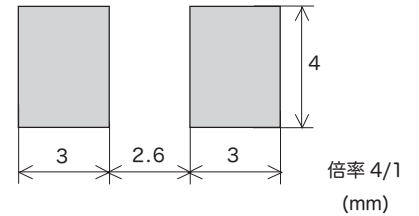

定格電圧	認証	定格電流(I _N)*1	定格遮断電流	温度上昇	通電容量 / 耐久試験	過負荷溶断
AC250V	UL [®] SP [®]	63mA ~ 4A	50A	1.0 I _N 75K 以下	1.0 I _N 温度上昇が 平衡になるまで	2.0 I _N 60 秒以内
AC125V		4A 超 ~ 10A				
	AC125V	UL [®] SP [®]	10A 超 ~ 15A	1.0 I _N 100K 以下	*5	2.0 I _N 2 分以内 10 I _N 0.001 秒以上 0.01 秒以内
		PS E *2	63mA ~ 6.3A	*3		
DC150V	UL [®] SP [®]	63mA ~ 10A	350A	1.0 I _N 75K 以下	1.0 I _N 温度上昇が 平衡になるまで	2.0 I _N 60 秒以内
		UL [®] SP [®]		10A 超 ~ 15A		
DC86V	UL [®] SP [®]	63mA ~ 5A	10000A	1.0 I _N 75K 以下	1.0 I _N 温度上昇が 平衡になるまで	2.0 I _N 60 秒以内
DC72V	UL [®]	18A	100A	1.0 I _N 75K 以下		

*1: 上記の範囲でご指定いただく定格電流値を提供いたします。

*2: 1A 未満は電気用品安全法で規制される電気用品には該当しません。

*3: 50A または 10 I_N のいずれか大きい方。

*4: 耐久試験において 1.25 I_N 通電の最後の 5 分以内に測定した端子の温度上昇は 70K 以下です。

*5: 耐久試験 1.05 I_N を 1 時間通電し、15 分間休止するサイクルを 100 回繰り返した後、1.25 I_N を 1 時間通電します。

代表的な溶断時間-電流特性 (参考)

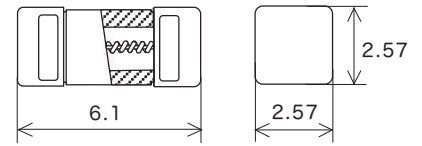
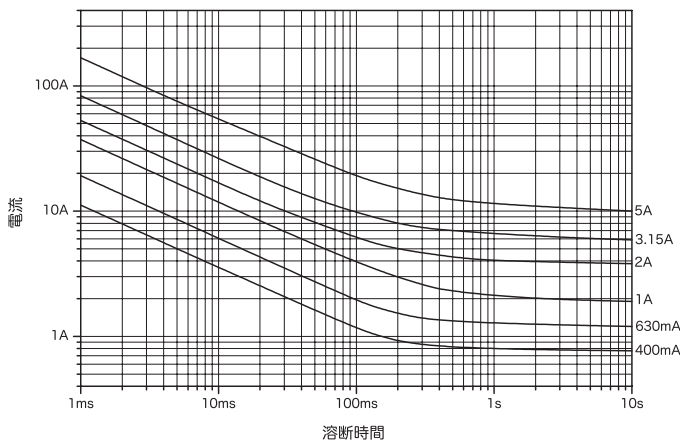

リフローはんだランドパターン (参考寸法)

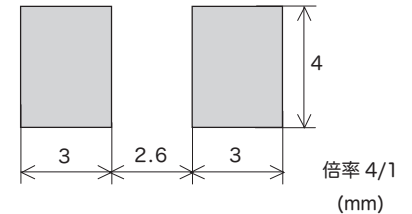

定格電圧	認証	定格電流 (I _N)*1	定格遮断電流	温度上昇	通電容量 / 耐久試験	過負荷溶断
AC250V	UL US	100mA ~ 3.15A	50A	1.0 I _N 75K 以下	1.0 I _N 温度上昇が 平衡になるまで	2.0 I _N 60 秒以内
AC125V		3.15A 超 ~ 5A				
DC125V	PS E *2	100mA ~ 5A	350A	*3	*4	2.0 I _N 2 分以内
DC86V	UL US					

- *1: 上記の範囲でご指定いただく定格電流値を提供いたします。
- *2: 1A 未満は電気用品安全法で規制される電気用品には該当しません。
- *3: 耐久試験において 1.25 I_N 通電の最後の 5 分以内に測定した端子の温度上昇は 70K 以下です。
- *4: 耐久試験 1.05 I_N を 1 時間通電し、15 分間休止するサイクルを 100 回繰り返した後、1.25 I_N を 1 時間通電します。

DC300V25CF

代表的な溶断時間-電流特性 (参考)

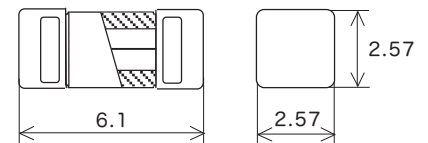
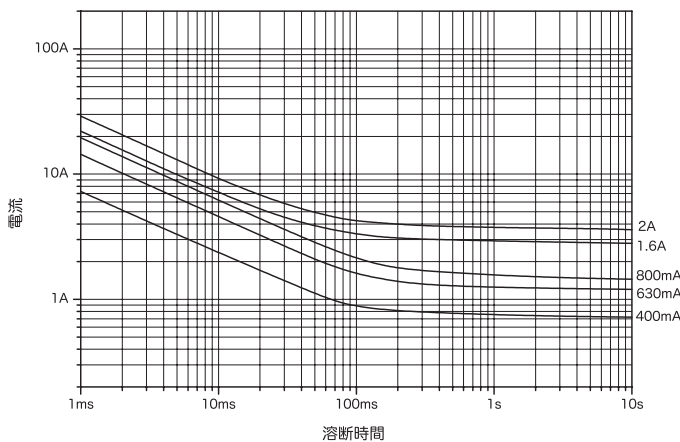

リフローはんだランドパターン (参考寸法)

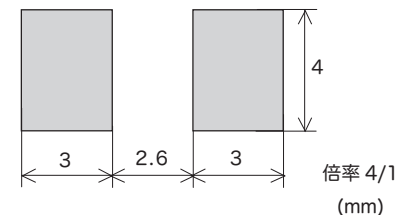

定格電圧	認証	定格電流 (I _N)*1	定格遮断電流	温度上昇	通電容量	過負荷溶断
DC300V	UL US	63mA ~ 2A	50A	1.0 I _N 75K 以下	1.0 I _N 温度上昇が 平衡になるまで	2.0 I _N 60 秒以内

- *1: 上記の範囲でご指定いただく定格電流値を提供いたします。

P25CF

プロテクター

速断

RoHS 対応

鉛フリー

代表的な溶断時間-電流特性 (参考)

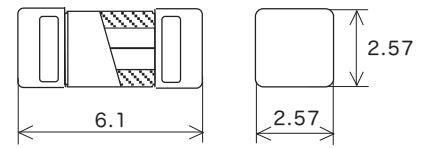
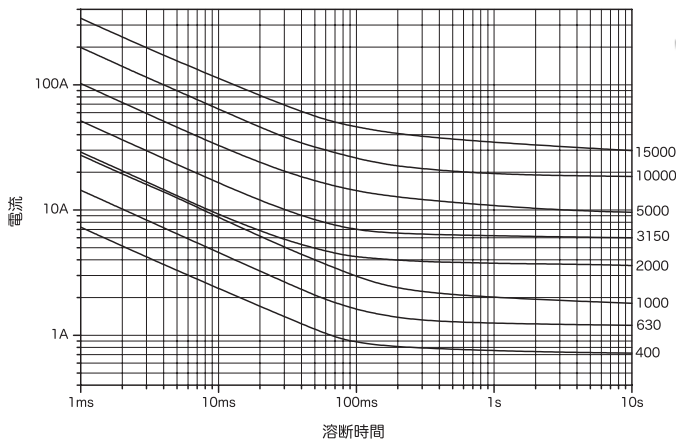

リフローはんだランドパターン (参考寸法)

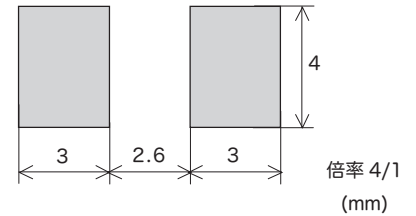

最大使用電圧	認証	定格電流 (A)*1	最大遮断電流		温度上昇	通電容量	過負荷溶断
DC60V	-	63mA ~ 10A	50A	抵抗回路	1.0 I _N 75K 以下	1.0 I _N 温度上昇が 平衡になるまで	2.0 I _N 60 秒以内
		10A 超 ~ 15A			1.0 I _N 100K 以下		
		15A 超 ~ 18A			1.0 I _N 75K 以下		

*1: 上記の範囲でご指定いただく定格電流値を提供いたします。

注: 製品および包装容器には、定格電流 (単位: A) × 1000 (例: 0.63A の場合、630) で表示いたします。品名は「タイプ名 定格電流値 (A) × 1000」となります。

P25CT

プロテクター

耐ラッシュ

RoHS 対応

鉛フリー

代表的な溶断時間-電流特性 (参考)

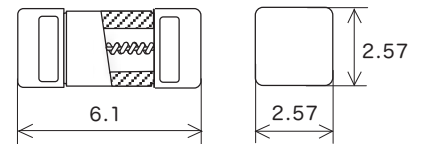
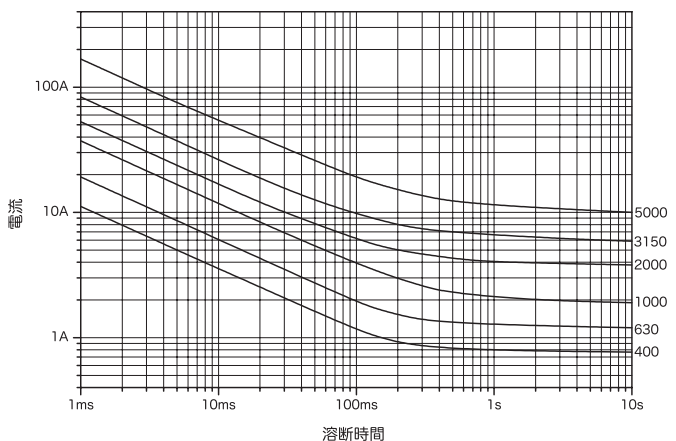

リフローはんだランドパターン (参考寸法)

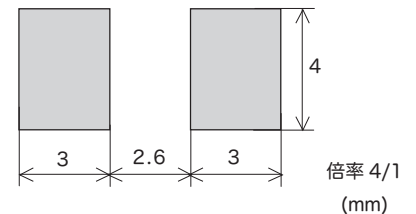

最大使用電圧	認証	定格電流 (A)*1	最大遮断電流		温度上昇	通電容量	過負荷溶断
DC60V	-	100mA ~ 5A	50A	抵抗回路	1.0 I _N 75K 以下	1.0 I _N 温度上昇が 平衡になるまで	2.0 I _N 60 秒以内

*1: 上記の範囲でご指定いただく定格電流値を提供いたします。

注: 製品および包装容器には、定格電流 (単位: A) × 1000 (例: 0.63A の場合、630) で表示いたします。品名は「タイプ名 定格電流値 (A) × 1000」となります。

DC35VP25CF

プロテクター

速断

RoHS 対応

鉛フリー

代表的な溶断時間-電流特性 (参考)

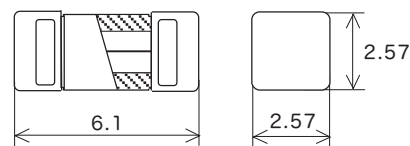
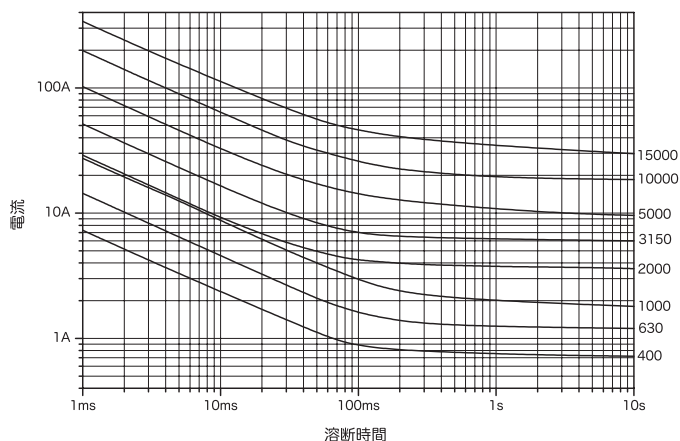

リフローはんだランドパターン (参考寸法)

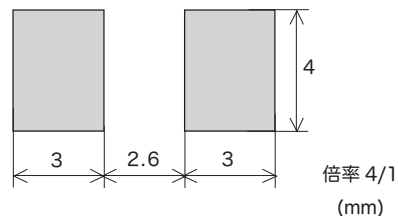

最大使用電圧	認証	定格電流 (I _N)*1	最大遮断電流		温度上昇	通電容量	過負荷溶断
DC35V	-	63mA ~ 10A	50A	抵抗回路	1.0 I _N 75K 以下	1.0 I _N 温度上昇が 平衡になるまで	2.0 I _N 60 秒以内
		10A 超 ~ 15A			1.0 I _N 100K 以下		
		15A 超 ~ 18A			1.0 I _N 75K 以下		

*1: 上記の範囲でご指定いただく定格電流値を提供いたします。

注: 製品および包装容器には、定格電流 (単位: A) × 1000 (例: 0.63A の場合、630) で表示いたします。品名は「タイプ名 定格電流値 (A) × 1000」となります。

DC35VP25CT

プロテクター

耐ラッシュ

RoHS 対応

鉛フリー

代表的な溶断時間-電流特性 (参考)

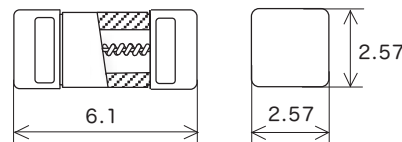
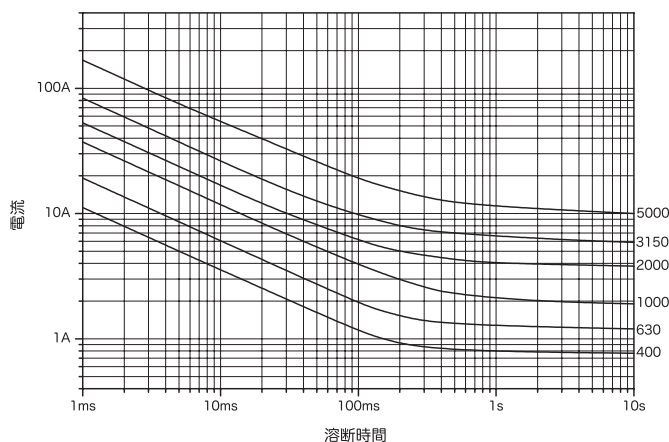

リフローはんだランドパターン (参考寸法)

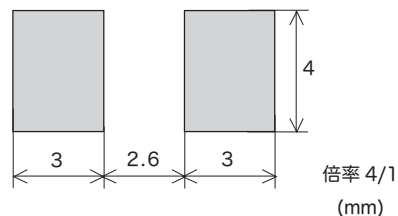

最大使用電圧	認証	定格電流 (I _N)*1	最大遮断電流		温度上昇	通電容量	過負荷溶断
DC35V	-	100mA ~ 5A	50A	抵抗回路	1.0 I _N 75K 以下	1.0 I _N 温度上昇が 平衡になるまで	2.0 I _N 60 秒以内

*1: 上記の範囲でご指定いただく定格電流値を提供いたします。

注: 製品および包装容器には、定格電流 (単位: A) × 1000 (例: 0.63A の場合、630) で表示いたします。品名は「タイプ名 定格電流値 (A) × 1000」となります。

25RF

速断

RoHS 対応

鉛フリー

代表的な溶断時間-電流特性 (参考)

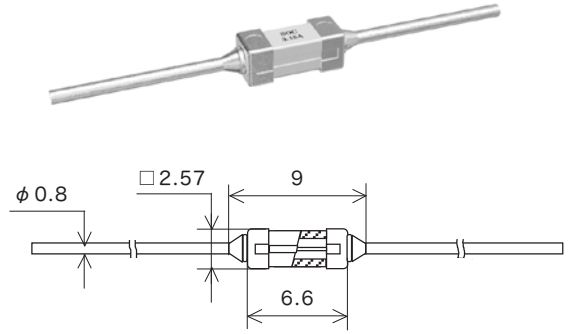
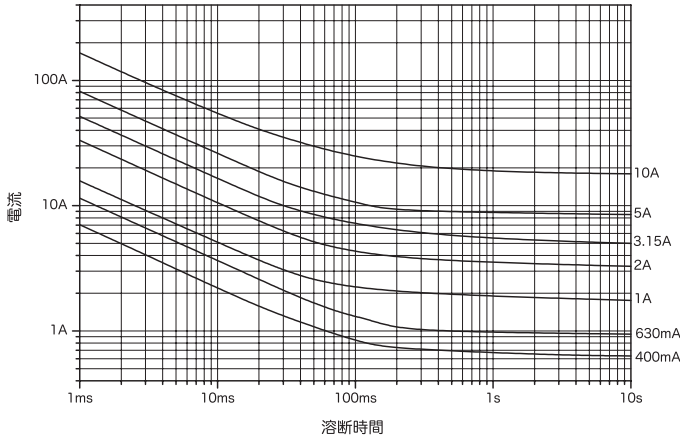

ご注文の際は 154 ページのフォーミング No. をご指定ください。 倍率 2/1 (mm)

定格電圧	認証	定格電流 (I _N)	定格遮断電流	温度上昇	通電容量	過負荷溶断	耐久試験
AC125V	S	200mA・250mA 315mA・400mA 500mA・630mA	50A	*3	1.0 I _N 4 時間以上	*4	0.8 I _N 100 時間通電後 1.0 I _N 1 時間以上
DC125V		800mA・1A・1.25A 1.6A・2A・2.5A 3.15A・4A・5A					
AC125V	PS E *2	100mA ~ 5A *1				2.0 I _N 5 秒以内	
AC250V	c UL US	100mA ~ 10A *1	100A	1.0 I _N 75K 以下	1.0 I _N 温度上昇が 平衡になるまで	2.0 I _N 60 秒以内	-
DC125V			300A				

*1: 上記の範囲でご指定いただく定格電流値を提供いたします。
 *2: 1A 未満は電気用品安全法で規制される電気用品には該当しません。
 *3: 定格電流を 15 分通電後、15 分毎にヒューズが溶断するまで電流を 0.1I_N ずつ増加させたときの各部の温度上昇は 135K 以下です。
 *4:

2.0 I _N	2.75 I _N	4.0 I _N	10 I _N
5 秒以内	0.3 秒以内	0.03 秒以内	0.004 秒以内

25RT

耐ラッシュ

RoHS 対応

鉛フリー

代表的な溶断時間-電流特性 (参考)

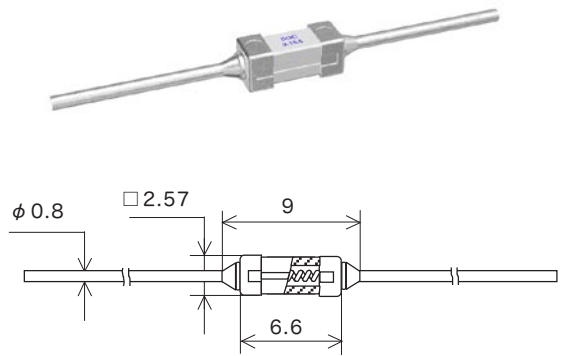
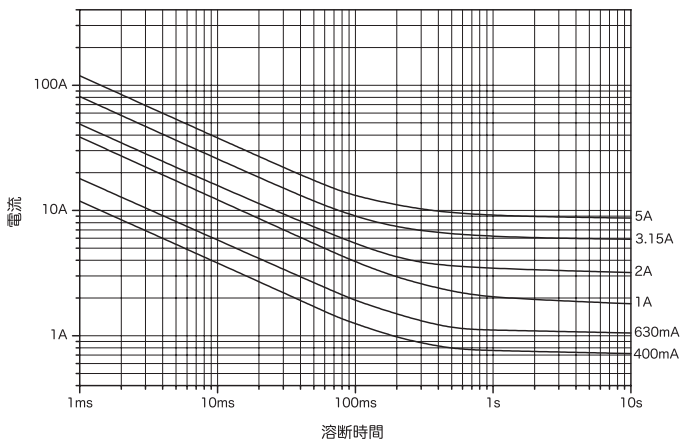

ご注文の際は 154 ページのフォーミング No. をご指定ください。 倍率 2/1 (mm)

定格電圧	認証	定格電流 (I _N)*1	定格遮断電流	温度上昇	通電容量	過負荷溶断
AC125V	c UL US	100mA ~ 5A	100A	1.0 I _N 75K 以下	1.0 I _N 温度上昇が 平衡になるまで	2.0 I _N 60 秒以内
DC125V			300A			

*1: 上記の範囲でご指定いただく定格電流値を提供いたします。

P25RF

プロテクター

速断

RoHS 対応

鉛フリー

代表的な溶断時間-電流特性 (参考)

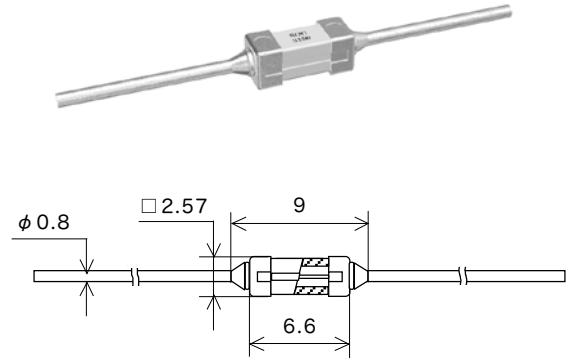
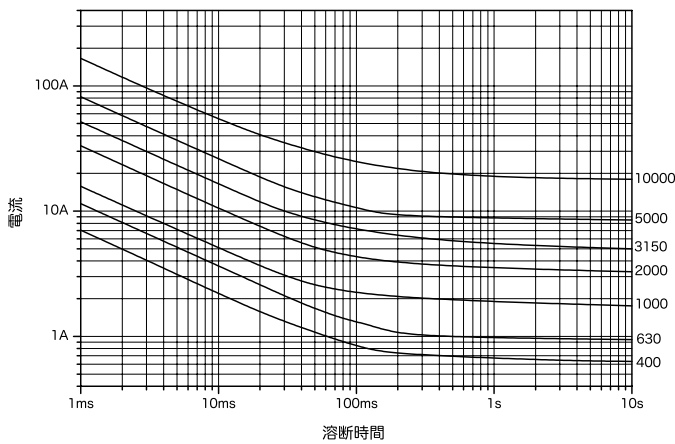

ご注文の際は 154 ページのフォーミング No. をご指定ください。 倍率 2/1 (mm)

最大使用電圧	認証	定格電流 (I _N)*1	最大遮断電流	温度上昇	通電容量	過負荷溶断
AC90V DC90V	-	100mA ~ 10A	50A	抵抗回路 1.0 I _N 75K 以下	1.0 I _N 温度上昇が 平衡になるまで	2.0 I _N 60 秒以内

*1: 上記の範囲でご指定いただく定格電流値を提供いたします。

注: 製品および包装容器には、定格電流 (単位: A)×1000 (例: 0.63A の場合、630) で表示いたします。品名は「タイプ名 定格電流値 (A)×1000」となります。

P25RT

プロテクター

耐ラッシュ

RoHS 対応

鉛フリー

代表的な溶断時間-電流特性 (参考)

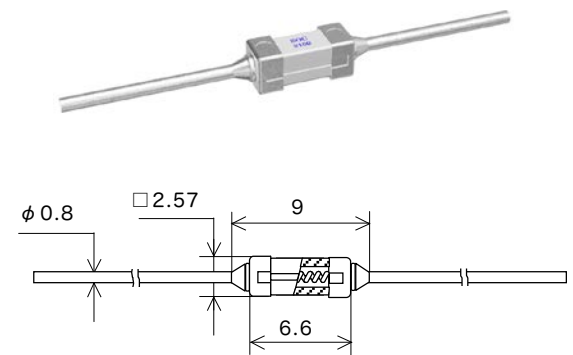
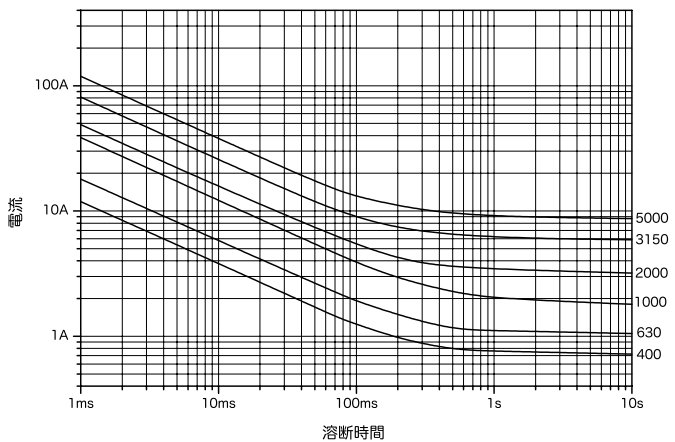

ご注文の際は 154 ページのフォーミング No. をご指定ください。 倍率 2/1 (mm)

最大使用電圧	認証	定格電流 (I _N)*1	最大遮断電流	温度上昇	通電容量	過負荷溶断
AC90V DC60V	-	100mA ~ 6.3A	50A	抵抗回路 1.0 I _N 75K 以下	1.0 I _N 温度上昇が 平衡になるまで	2.0 I _N 60 秒以内

*1: 上記の範囲でご指定いただく定格電流値を提供いたします。

注: 製品および包装容器には、定格電流 (単位: A)×1000 (例: 0.63A の場合、630) で表示いたします。品名は「タイプ名 定格電流値 (A)×1000」となります。

DC35VP25RF

プロテクター

速断

RoHS 対応

鉛フリー

代表的な溶断時間-電流特性 (参考)

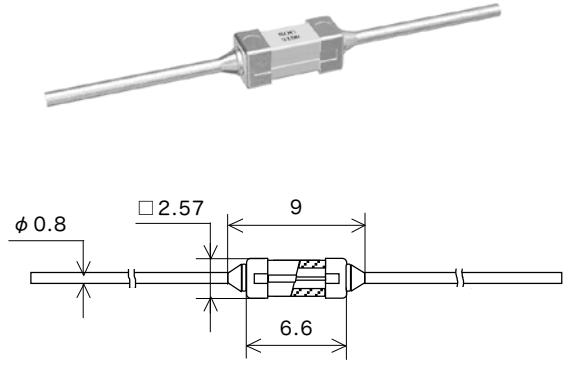
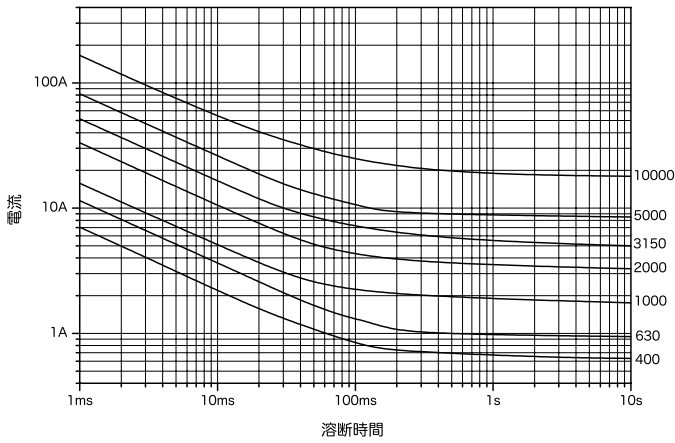

ご注文の際は 154 ページのフォーミング No. をご指定ください。 倍率 2/1 (mm)

最大使用電圧	認証	定格電流 (I _N)*1	最大遮断電流		温度上昇	通電容量	過負荷溶断
DC35V	-	100mA ~ 10A	50A	抵抗回路	1.0 I _N 75K 以下	1.0 I _N 温度上昇が 平衡になるまで	2.0 I _N 60 秒以内

*1: 上記の範囲でご指定いただく定格電流値を提供いたします。
注: 製品および包装容器には、定格電流 (単位: A) × 1000 (例: 0.63A の場合、630) で表示いたします。品名は「タイプ名 定格電流値 (A) × 1000」となります。

DC35VP25RT

プロテクター

耐ラッシュ

RoHS 対応

鉛フリー

代表的な溶断時間-電流特性 (参考)

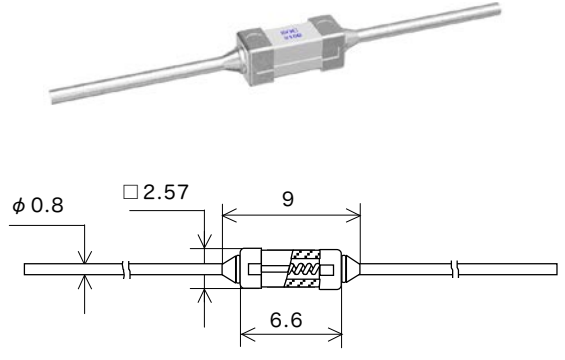
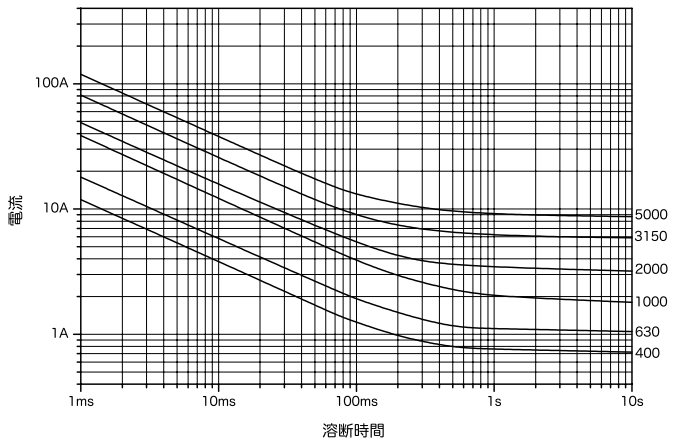

ご注文の際は 154 ページのフォーミング No. をご指定ください。 倍率 2/1 (mm)

最大使用電圧	認証	定格電流 (I _N)*1	最大遮断電流		温度上昇	通電容量	過負荷溶断
DC35V	-	100mA ~ 6.3A	50A	抵抗回路	1.0 I _N 75K 以下	1.0 I _N 温度上昇が 平衡になるまで	2.0 I _N 60 秒以内

*1: 上記の範囲でご指定いただく定格電流値を提供いたします。
注: 製品および包装容器には、定格電流 (単位: A) × 1000 (例: 0.63A の場合、630) で表示いたします。品名は「タイプ名 定格電流値 (A) × 1000」となります。

超精密インサートモールド成形による機密性を実現 *2

代表的な溶断時間-電流特性 (参考)

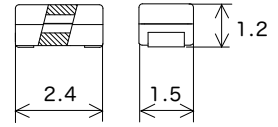
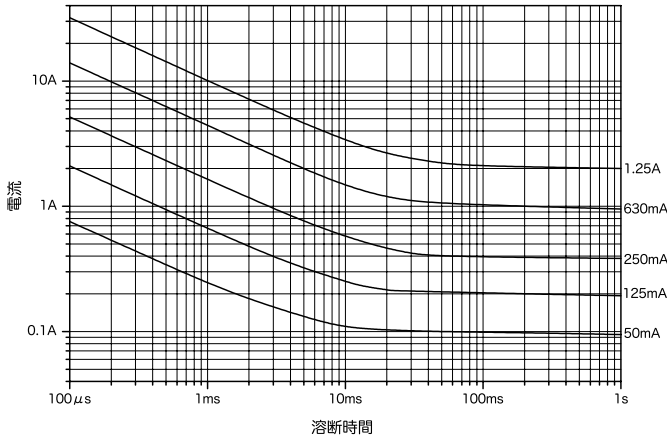

リフローはんだランドパターン (参考寸法)

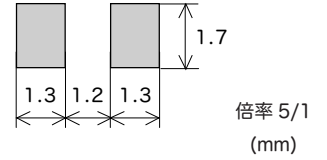

定格電圧	認証	定格電流 (I _N)*1	定格遮断電流	温度上昇	通電容量	過負荷溶断	
AC32V		28mA ~ 250mA	50A	1.0 I _N 75K 以下	1.0 I _N 温度上昇が 平衡になるまで	2.0 I _N 60 秒以内	
DC72V							力率 0.95 ~ 1
AC25V		260mA ~ 1A					抵抗回路
DC32V							力率 0.95 ~ 1
AC12.5V		1.1A ~ 2.5A					抵抗回路
DC25V							力率 0.95 ~ 1

*1: 上記の範囲でご指定いただく定格電流値を提供いたします。

*2: 密閉性は IEC60079-11 10.6.2 項の要件を満足します。

Intentionally blank

Intentionally blank

代表的な溶断時間-電流特性 (参考)

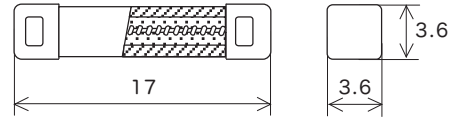
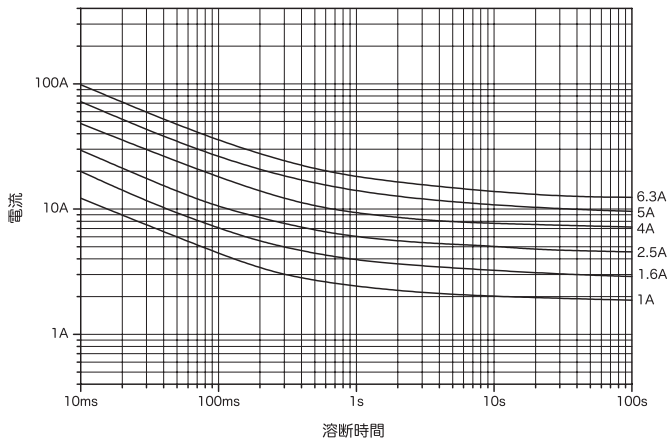

リフローはんだランドパターン (参考寸法)

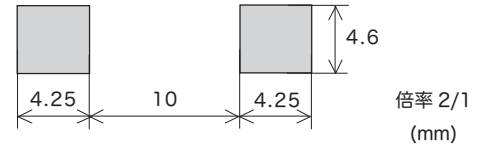

定格電圧	認証	定格電流 (I _N)	定格遮断電流		温度上昇	通電容量 / 耐久試験	過負荷溶断
AC250V		1A ~ 6.3A *1	1500A	力率 0.7 ~ 0.8	1.0 I _N 75K 以下	1.0 I _N 温度上昇が 平衡になるまで	2.0 I _N 2分以内
		1A 1.25A 1.6A 2A 2.5A 3.15A 4A 5A 6.3A			*2	*3	2.0 I _N 2分以内 10 I _N 0.01 秒以上 0.1 秒以内
		1A ~ 6.3A *1	500A	1.0 I _N 中央部 140K 以下 接触部 60K 以下	1.0 I _N 各部の温度が 一定になるまで	2.0 I _N 2分以内	
DC300V		1A ~ 6.3A *1	200A	抵抗回路	1.0 I _N 75K 以下	1.0 I _N 温度上昇が 平衡になるまで	2.0 I _N 2分以内

*1: 上記の範囲でご指定いただく定格電流値を提供いたします。

*2: 耐久試験において 1.25 I_N 通电の最後の 5 分以内に測定した端子の温度上昇は 95K 以下です。

*3: 耐久試験 1.05 I_N を 1 時間通电し、15 分間休止するサイクルを 100 回繰り返した後、1.25 I_N を 1 時間通电します。

代表的な溶断時間-電流特性 (参考)

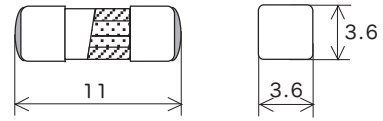
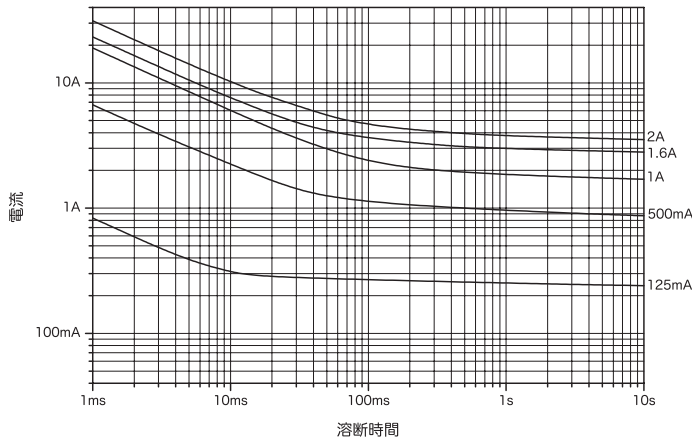

リフローはんだランドパターン (参考寸法)

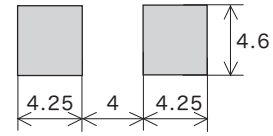

倍率 2/1 (mm)

定格電圧	認証	定格電流 (I_N)	定格遮断電流		温度上昇	通電容量	過負荷溶断
DC600V		63mA ~ 3.15A *1	100A	抵抗回路	1.0 I_N 75K 以下	1.0 I_N 温度上昇が 平衡になるまで	2.0 I_N 60 秒以内
DC425V		4A					

*1: 上記の範囲でご指定いただく定格電流値を提供いたします。

*2: 本製品は RoHS 指令の適用除外用途の鉛 (85wt% 以上の鉛を含有する高融点はんだ) を使用しています。

SMC N4

溶断時間-電流特性 (参考)

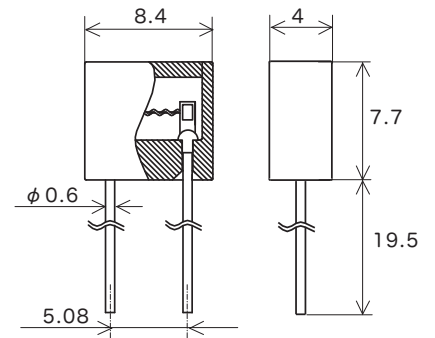
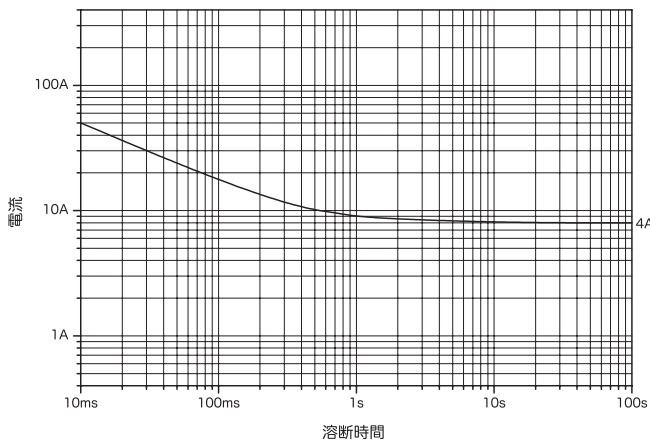

基板取付穴寸法 (参考)

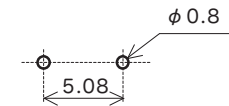

倍率 2/1 (mm)

定格電圧	認証	定格電流 (I_N)	定格遮断電流		温度上昇	耐久試験 / 通電容量	溶断時間 / 電流特性
AC250V		4A	40A	力率 0.95 超	*1	*2	*3
			50A		1.0 I_N 75K 以下		

*1: 1.5 I_N を 15 分間通電後、15 分毎にヒューズが溶断するまで電流を 0.1 I_N ずつ増加させたときの各部の温度上昇は 135K 以下です。

*2: 定格電流を 1 時間通電し、15 分間休止するサイクルを 100 回繰り返した後、1.5 I_N を 1 時間通電します。

*3:

2.1 I_N	2.75 I_N	4.0 I_N	10 I_N
30 分以内	0.01 秒 ~ 3 秒	0.003 秒 ~ 0.3 秒	0.02 秒以内

代表的な溶断時間-電流特性 (参考)

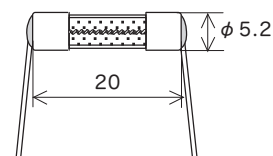
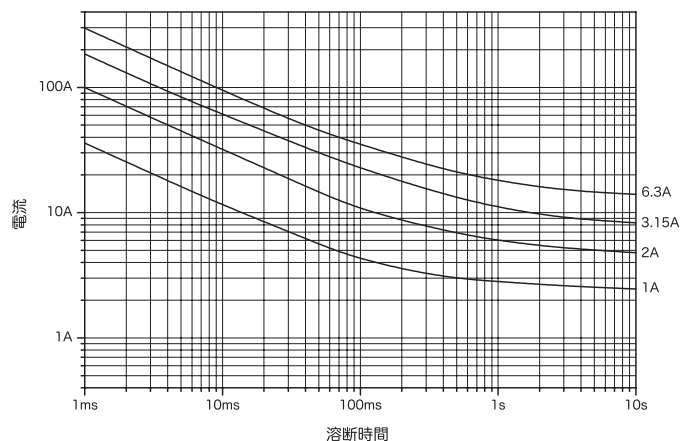

リード線径 $\phi 0.8$

倍率 1/1
(mm)

定格電圧	認証	定格電流 (I_N) *1	定格遮断電流	温度上昇	通電容量	過負荷溶断
AC380V		1A ~ 6.3A	500A	抵抗回路 1.0 I_N 75K 以下	1.0 I_N 温度上昇が 平衡になるまで	2.1 I_N 60分以内
AC300V				力率 0.7 ~ 0.8	1.0 I_N 中央部 140K 以下 接触部 60K 以下	

*1: 上記の範囲でご指定いただく定格電流値を提供いたします。

*2: 本製品は RoHS 指令の適用除外用途の鉛 (85wt% 以上の鉛を含有する高融点はんだ) を使用しています。

SHV2

耐ラッシュ

RoHS 対応*2

代表的な溶断時間-電流特性 (参考)

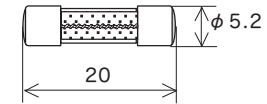
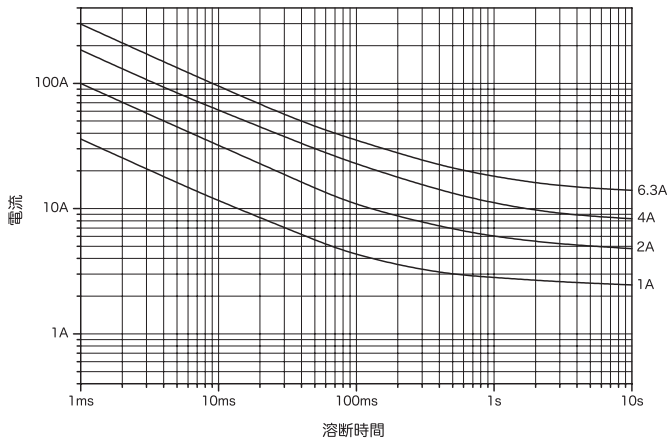

倍率 1/1
(mm)

定格電圧	認証	定格電流(I _N)*1	定格遮断電流	温度上昇	通電容量	過負荷溶断
AC380V		1A ~ 6.3A	500A	抵抗回路 1.0 I _N 75K 以下	1.0 I _N 温度上昇が 平衡になるまで	2.1 I _N 60分以内
AC300V				力率 0.7 ~ 0.8	1.0 I _N 中央部 140K 以下 接触部 60K 以下	

*1: 上記の範囲でご指定いただく定格電流値を提供いたします。

*2: 本製品は RoHS 指令の適用除外用途の鉛 (85wt% 以上の鉛を含有する高融点はんだ) を使用しています。

SHV4

耐ラッシュ

RoHS 対応*2

鉛フリー*2

代表的な溶断時間-電流特性 (参考)

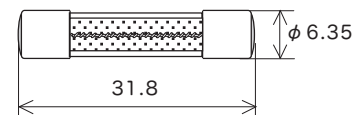
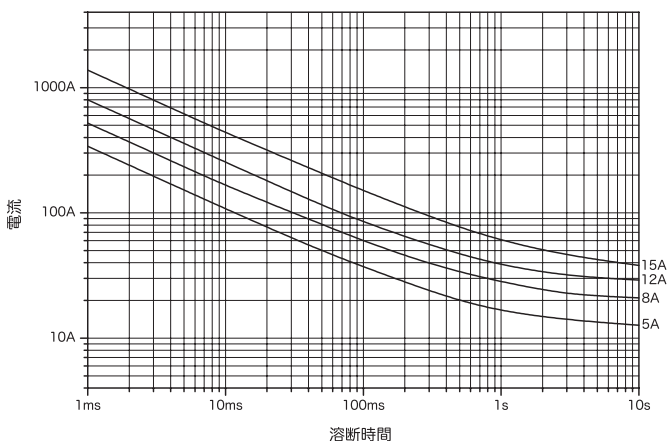

倍率 1/1
(mm)

定格電圧	認証	定格電流(I _N)*1	定格遮断電流	温度上昇	通電容量	過負荷溶断
AC500V		1A ~ 10A	500A	1.0 I _N 75K 以下	1.0 I _N 温度上昇が 平衡になるまで	2.1 I _N 60分以内
AC380V		10A 超 ~ 20A				
AC300V		1A ~ 20A		力率 0.7 ~ 0.8	-	

*1: 上記の範囲でご指定いただく定格電流値を提供いたします。

*2: 1A ~ 6.3A 鉛フリー品

6.3A 超 ~ 20A RoHS 指令の適用除外用途の鉛 (85wt% 以上の鉛を含有する高融点はんだ) を使用しています。

代表的な溶断時間-電流特性 (参考)

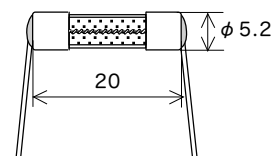
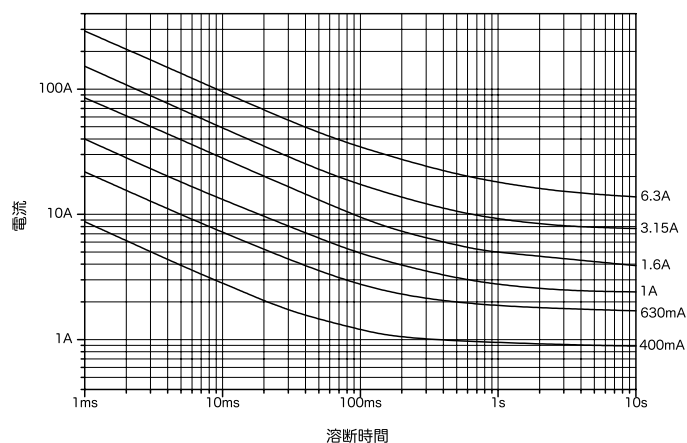

リード線径 φ 0.8

倍率 1/1
(mm)

定格電圧	認証	定格電流 (I _N)*1	定格遮断電流	温度上昇	通電容量	過負荷溶断
AC400V		100mA ~ 6.3A	500A	抵抗回路	1.0 I _N 75K 以下	1.0 I _N 温度上昇が 平衡になるまで
DC400V			200A			
	- *3	100mA ~ 2.5A	1500A			

*1: 上記の範囲でご指定いただく定格電流値を提供いたします。

*2: 本製品は RoHS 指令の適用除外用途の鉛 (85wt% 以上の鉛を含有する高融点はんだ) を使用しています。

*3: 仕様は当社社内試験に基づいています。

代表的な溶断時間-電流特性 (参考)

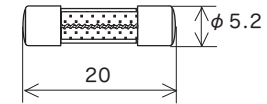
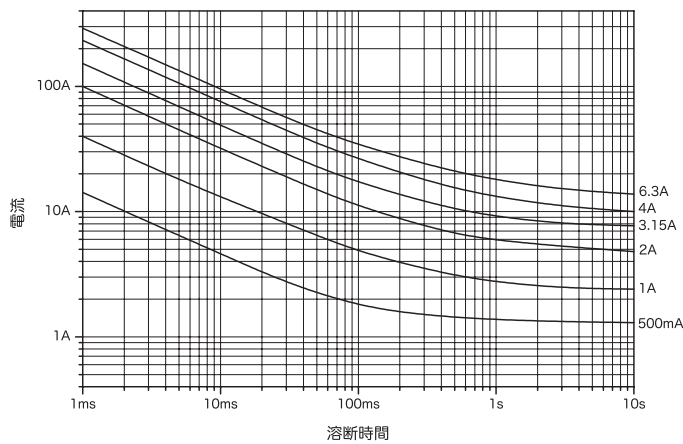

倍率 1/1
(mm)

定格電圧	認証	定格電流 (I_N)	定格遮断電流	温度上昇	通電容量 / 耐久試験	過負荷溶断 / 電流特性	
AC500V		100mA ~ 6.3A *1	80A	抵抗回路	1.0 I_N 75K 以下	1.0 I_N 温度上昇が 平衡になるまで	2.1 I_N 30分以内
AC400V			500A				
DC400V	1A · 1.6A · 2A 3A · 3.15A · 4A 5A · 6.3A		200A		-	*3	*4
	DC250V		100mA ~ 6.3A *1		1500A	1.0 I_N 75K 以下	1.0 I_N 温度上昇が 平衡になるまで
		2000A					

*1: 上記の範囲でご指定いただく定格電流値を提供いたします。

*2: 本製品は RoHS 指令の適用除外用途の鉛 (85wt% 以上の鉛を含有する高融点はんだ) を使用しています。

*3: 耐久試験 1.2 I_N を 1 時間通電し、15 分間休止するサイクルを 100 回繰り返した後、1.5 I_N を 1 時間通電します。

*4:

定格電流	2.1 I_N	2.75 I_N	4.0 I_N	10 I_N
1A	30分以内	0.3 秒 ~ 2 秒	0.095 秒 ~ 0.5 秒	0.01 秒 ~ 0.03 秒
1.6A · 2A		1 秒 ~ 30 秒	0.095 秒 ~ 1 秒	0.01 秒 ~ 0.05 秒
3A · 3.15A 4A · 5A · 6.3A			0.15 秒 ~ 1 秒	0.02 秒 ~ 0.1 秒

代表的な溶断時間-電流特性 (参考)

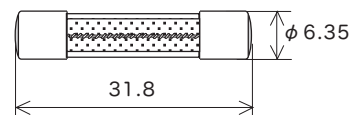
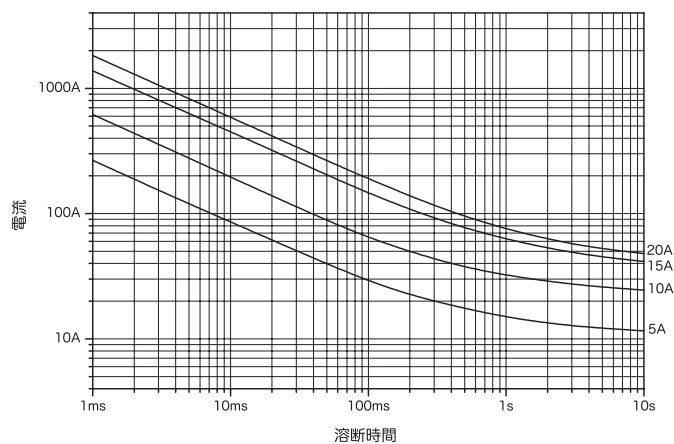

倍率 1/1
(mm)

定格電圧	認証	定格電流 (I_N)	定格遮断電流		温度上昇	通電容量 / 耐久試験	過負荷溶断 / 電流特性
AC400V DC400V		1A ~ 20A *1	500A	抵抗回路	1.0 I_N 75K 以下	1.0 I_N 温度上昇が 平衡になるまで	2.1 I_N 30分以内
		10A 15A 20A			-	*3	*4

*1: 上記の範囲でご指定いただく定格電流値を提供いたします。

*2: 本製品は RoHS 指令の適用除外用途の鉛 (85wt% 以上の鉛を含有する高融点はんだ) を使用しています。

*3: 耐久試験 1.2 I_N を 1 時間通電し、15 分間休止するサイクルを 100 回繰り返した後、1.5 I_N を 1 時間通電します。

*4:

2.1 I_N	2.75 I_N	4.0 I_N	10 I_N
30分以内	1秒~80秒	0.15秒~5秒	0.02秒~0.1秒

SHV16

耐ラッシュ

RoHS 対応*2

代表的な溶断時間-電流特性 (参考)

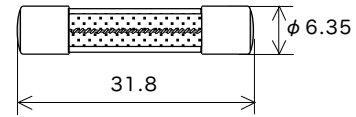
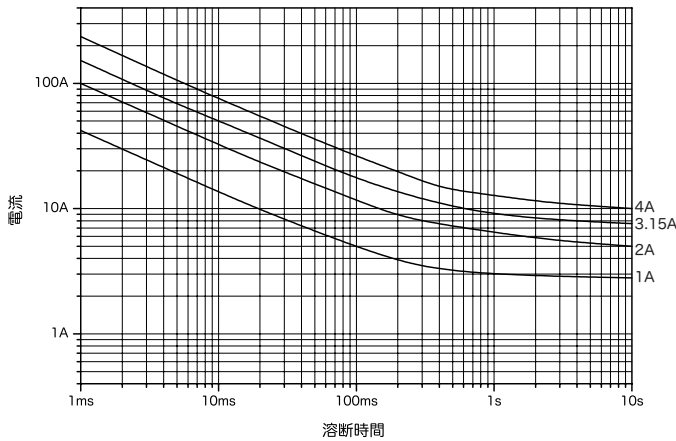

倍率 1/1
(mm)

定格電圧	認証	定格電流(I _N)*1	定格遮断電流	温度上昇	通電容量	過負荷溶断
DC700V		1A ~ 4A	500A 抵抗回路	1.0 I _N 75K 以下	1.0 I _N 温度上昇が 平衡になるまで	2.1 I _N 30分以内

*1: 上記の範囲でご指定いただく定格電流値を提供いたします。
*2: 本製品は RoHS 指令の適用除外用途の鉛 (85wt% 以上の鉛を含有する高融点はんだ) を使用しています。

SHV18

耐ラッシュ

RoHS 対応*2

代表的な溶断時間-電流特性 (参考)

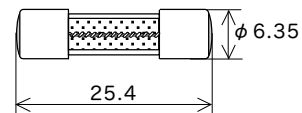
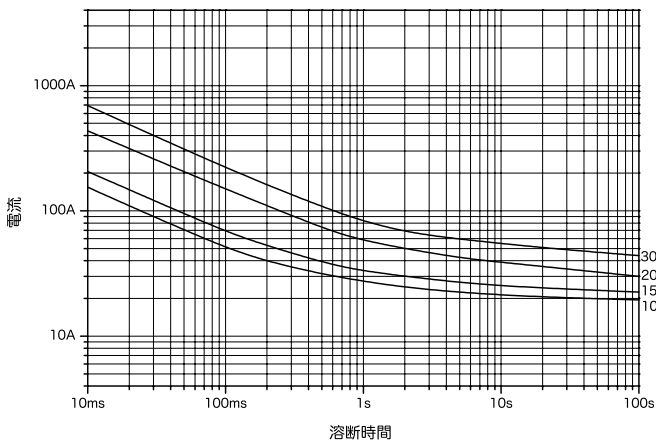

倍率 1/1
(mm)

定格電圧	認証	定格電流(I _N)*1	定格遮断電流	温度上昇	通電容量	過負荷溶断
DC500V		1A ~ 30A	1000A 抵抗回路	-	1.0 I _N 温度上昇が 平衡になるまで	2.1 I _N 30分以内

*1: 上記の範囲でご指定いただく定格電流値を提供いたします。
*2: 本製品は RoHS 指令の適用除外用途の鉛 (85wt% 以上の鉛を含有する高融点はんだ) を使用しています。

SHV20

耐ラッシュ

RoHS 対応

鉛フリー

代表的な溶断時間-電流特性 (参考)

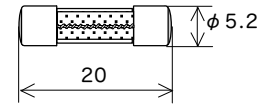
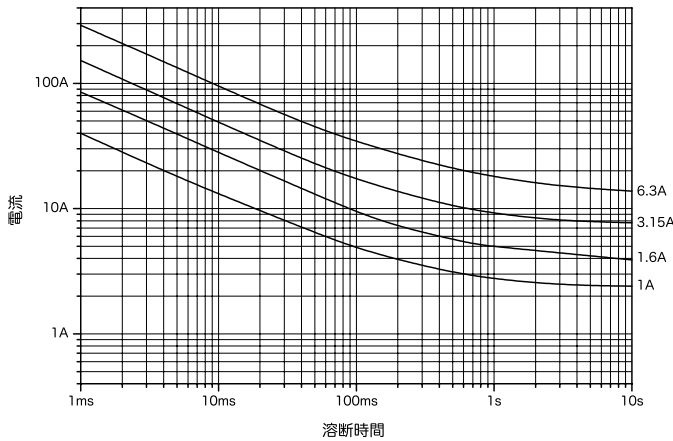

倍率 1/1
(mm)

定格電圧	認証	定格電流(I _N)*1	定格遮断電流		温度上昇	通電容量	過負荷溶断
DC450V		500mA ~ 6.3A	200A	抵抗回路	1.0 I _N 75K 以下	1.0 I _N 温度上昇が 平衡になるまで	2.1 I _N 30分以内

*1: 上記の範囲でご指定いただく定格電流値を提供いたします。

SHV22

耐ラッシュ

RoHS 対応*2

鉛フリー*2

代表的な溶断時間-電流特性 (参考)

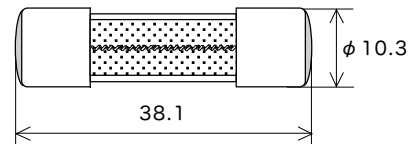
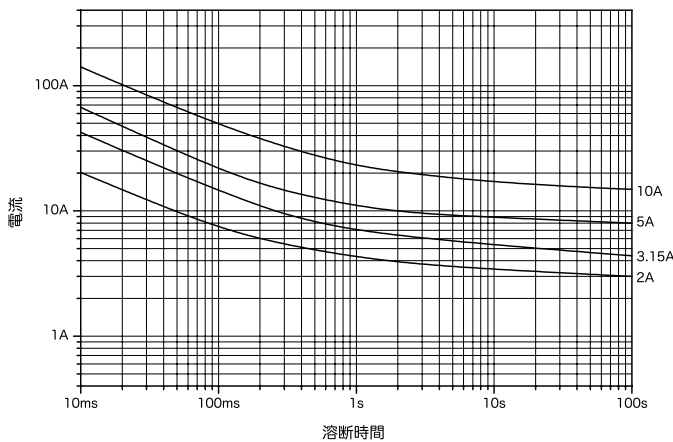

倍率 1/1
(mm)

定格電圧	認証	定格電流(I _N)*1	定格遮断電流		温度上昇	通電容量	過負荷溶断
DC500V		1A ~ 10A	1000A	抵抗回路	1.0 I _N 75K 以下	1.0 I _N 温度上昇が 平衡になるまで	1.35 I _N 60分以内 2.0 I _N 2分以内

*1: 上記の範囲でご指定いただく定格電流値を提供いたします。

*2: 1A ~ 5A 鉛フリー品

5A 超 ~ 10A RoHS 指令の適用除外用途の鉛 (85wt% 以上の鉛を含有する高融点はんだ) を使用しています。

SHV27

耐ラッシュ

RoHS 対応*2

代表的な溶断時間-電流特性 (参考)

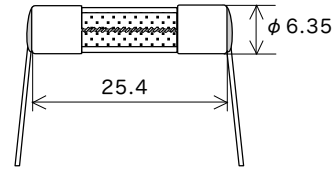
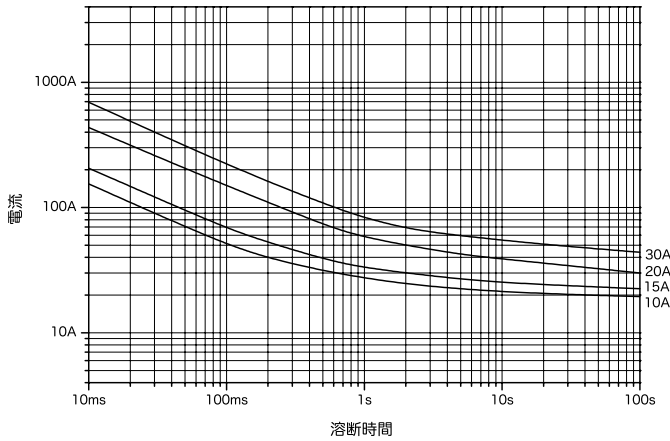

リード線径 ϕ 1.2

倍率 1/1
(mm)

定格電圧	認証	定格電流(I _N)*1	定格遮断電流		温度上昇	通電容量	過負荷溶断
DC450V		6.3A	400A	抵抗回路	1.0 I _N 120K 以下	1.0 I _N 温度上昇が 平衡になるまで	2.1 I _N 30分以内
DC420V		8A ~ 30A					

*1: 上記の範囲でご指定いただく定格電流値を提供いたします。

*2: 本製品は RoHS 指令の適用除外用途の鉛 (85wt% 以上の鉛を含有する高融点はんだ) を使用しています。

SHV33

耐ラッシュ

RoHS 対応*2

代表的な溶断時間-電流特性 (参考)

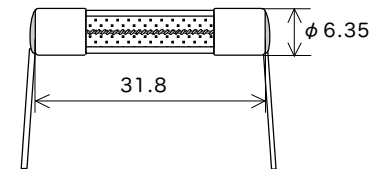
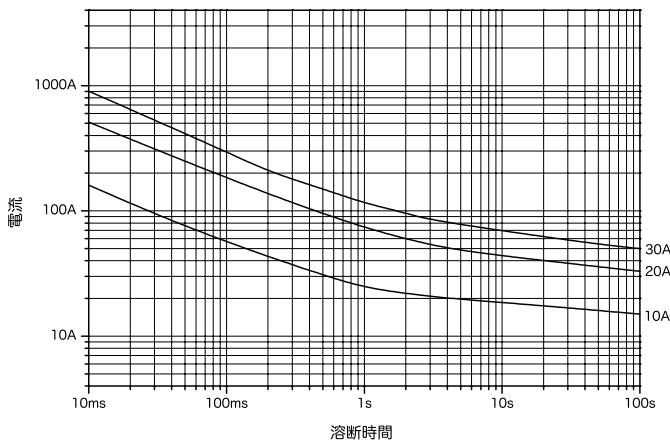

リード線径 ϕ 1.0 (10A)
 ϕ 1.2 (10A超 ~ 30A)

倍率 1/1
(mm)

定格電圧	認証	定格電流(I _N)*1	定格遮断電流		温度上昇	通電容量	過負荷溶断
AC500V		10A ~ 30A	500A	抵抗回路	1.0 I _N 150K 以下	1.0 I _N 温度上昇が 平衡になるまで	2.0 I _N 2分以内

*1: 上記の範囲でご指定いただく定格電流値を提供いたします。

*2: 本製品は RoHS 指令の適用除外用途の鉛 (85wt% 以上の鉛を含有する高融点はんだ) を使用しています。

NSHV3

プロテクター

耐ラッシュ

RoHS 対応 *2

鉛フリー *2

代表的な溶断時間-電流特性 (参考)

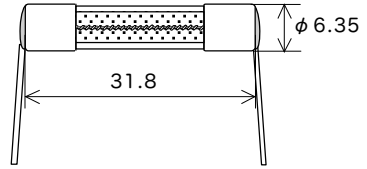
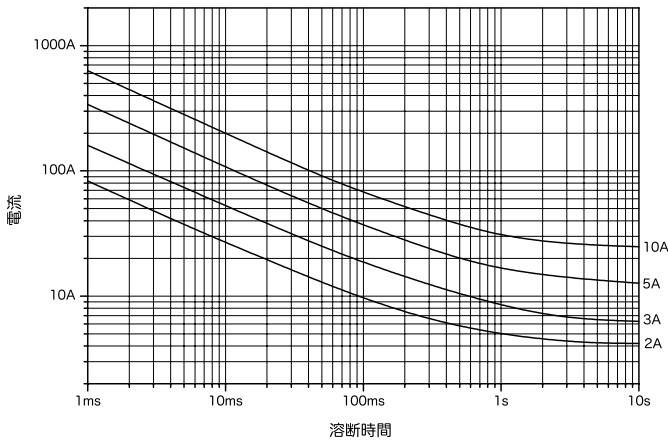

リード線径 φ 1.0 倍率 1/1 (mm)

最大使用電圧	認証	定格電流(I _N)*1	最大遮断電流	温度上昇	通電容量	過負荷溶断
AC500V	-	1A ~ 10A	500A 抵抗回路	1.0 I _N 75K 以下	-	2.1 I _N 60分以内

*1: 上記の範囲でご指定いただく定格電流値を提供いたします。
 *2: 1A ~ 6.3A 鉛フリー品
 6.3A 超 ~ 10A RoHS 指令の適用除外用途の鉛 (85wt% 以上の鉛を含有する高融点はんだ) を使用しています。

NSHV13

プロテクター

耐ラッシュ

RoHS 対応 *2

代表的な溶断時間-電流特性 (参考)

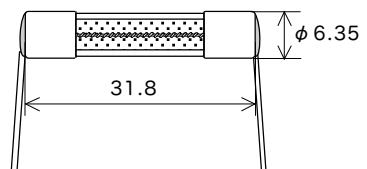
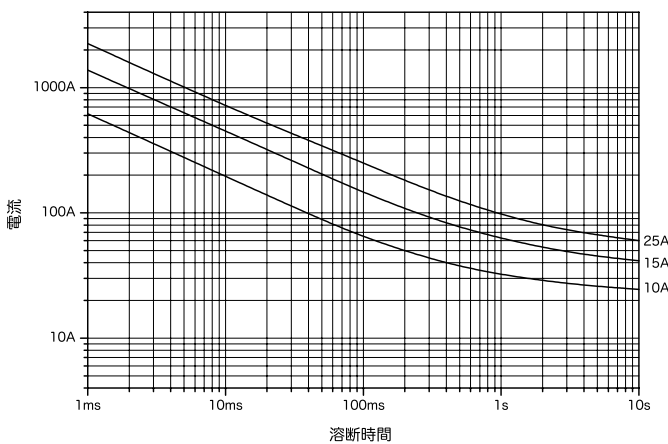

リード線径 φ 0.8 (5A ~ 10A 未満)
 φ 1.0 (10A ~ 15A)
 φ 1.2 (15A 超 ~ 25A) 倍率 1/1 (mm)

最大使用電圧	認証	定格電流(I _N)*1	最大遮断電流	温度上昇	耐久試験	過負荷溶断
AC400V DC400V	-	5A ~ 25A	500A 抵抗回路	1.0 I _N 75K 以下	*3	2.1 I _N 30分以内

*1: 上記の範囲でご指定いただく定格電流値を提供いたします。
 *2: 本製品は RoHS 指令の適用除外用途の鉛 (85wt% 以上の鉛を含有する高融点はんだ) を使用しています。
 *3: 1.2 I_N を 1 時間通電し、15 分間休止するサイクルを 100 回繰り返した後、1.5 I_N を 1 時間通電します。

代表的な溶断時間-電流特性 (参考)

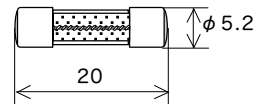
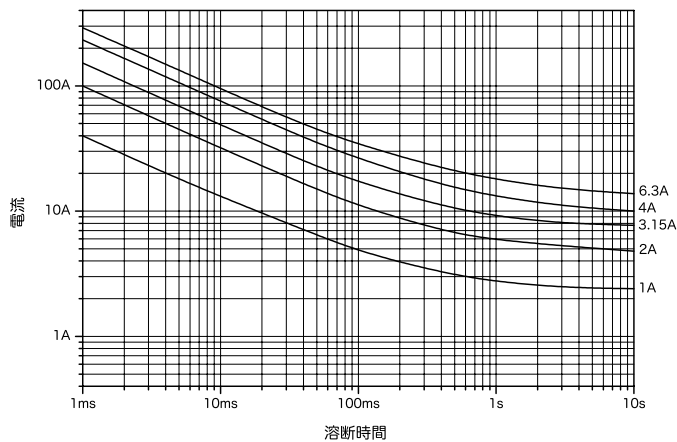

倍率 1/1
(mm)

最大使用電圧	認証	定格電流 (I _N)*1	最大遮断電流		温度上昇	通電容量 / 耐久試験	過負荷溶断 / 電流特性
DC450V	-	100mA ~ 1A 未満	200A	抵抗回路	1.0 I _N 75K 以下	1.0 I _N 温度上昇が 平衡になるまで	2.1 I _N 30分以内
		1A ~ 6.3A			-	*3	*4

*1: 上記の範囲でご指定いただく定格電流値を提供いたします。

*2: 本製品は RoHS 指令の適用除外用途の鉛 (85wt% 以上の鉛を含有する高融点はんだ) を使用しています。

*3: 耐久試験 1.2 I_N を 1 時間通電し、15 分間休止するサイクルを 100 回繰り返した後、1.5 I_N を 1 時間通電します。

*4:

定格電流	2.1 I _N	2.75 I _N	4.0 I _N	10 I _N
1A	30分以内	0.3秒~2秒	0.095秒~0.5秒	0.01秒~0.03秒
1.25A~2.5A		1秒~30秒	0.095秒~1秒	0.01秒~0.05秒
3A~6.3A			0.15秒~1秒	0.02秒~0.1秒

NSHV14

プロテクター

耐ラッシュ

RoHS 対応*1

溶断時間-電流特性 (参考)

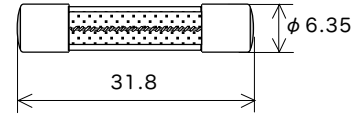
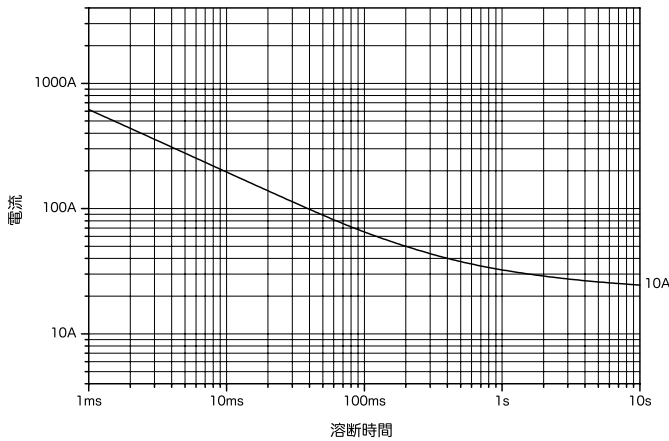

倍率 1/1
(mm)

最大使用電圧	認証	定格電流(I _N)	最大遮断電流	温度上昇	耐久試験	過負荷溶断
DC500V	-	10A	30A 抵抗回路	1.0 I _N 75K 以下	*2	2.1 I _N 30分以内

*1: 本製品は RoHS 指令の適用除外用途の鉛 (85wt% 以上の鉛を含有する高融点はんだ) を使用しています。

*2: 1.2 I_N を 1 時間通電し、15 分間休止するサイクルを 100 回繰り返した後、1.5 I_N を 1 時間通電します。

NSHV15

プロテクター

耐ラッシュ

RoHS 対応*2

代表的な溶断時間-電流特性 (参考)

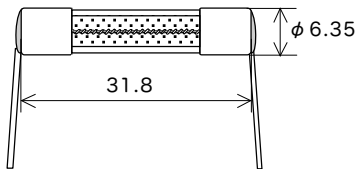
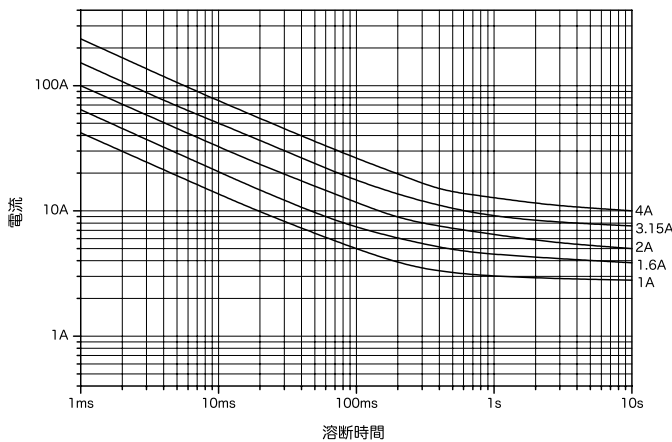

リード線径 φ0.8

倍率 1/1
(mm)

最大使用電圧	認証	定格電流(I _N)*1	最大遮断電流	温度上昇	通電容量	過負荷溶断
DC700V	-	1A ~ 4A	500A 抵抗回路	1.0 I _N 75K 以下	1.0 I _N 温度上昇が 平衡になるまで	2.1 I _N 30分以内

*1: 上記の範囲でご指定いただく定格電流値を提供いたします。

*2: 本製品は RoHS 指令の適用除外用途の鉛 (85wt% 以上の鉛を含有する高融点はんだ) を使用しています。

NSHV17

プロテクター

耐ラッシュ

RoHS 対応*2

代表的な溶断時間-電流特性 (参考)

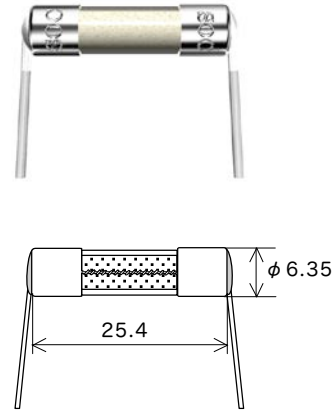
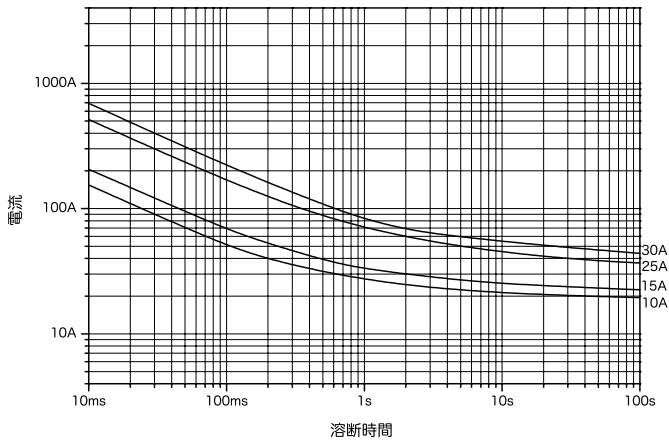

リード線径 ϕ 0.8 (1A ~ 8A) 倍率 1/1
 ϕ 1.0 (8A 超 ~ 15A 未満)
 ϕ 1.2 (15A ~ 30A) (mm)

最大使用電圧	認証	定格電流(I_N)*1	最大遮断電流	温度上昇	通電容量	過負荷溶断
DC500V	-	1A ~ 30A	1000A 抵抗回路	0.5 I_N 75K 以下	1.0 I_N 温度上昇が 平衡になるまで	2.0 I_N 2分以内

*1: 上記の範囲でご指定いただく定格電流値を提供いたします。
 *2: 本製品は RoHS 指令の適用除外用途の鉛 (85wt% 以上の鉛を含有する高融点はんだ) を使用しています。

NSHV23A

プロテクター

耐ラッシュ

RoHS 対応*2

代表的な溶断時間-電流特性 (参考)

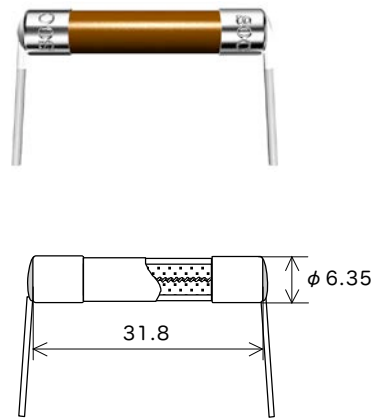
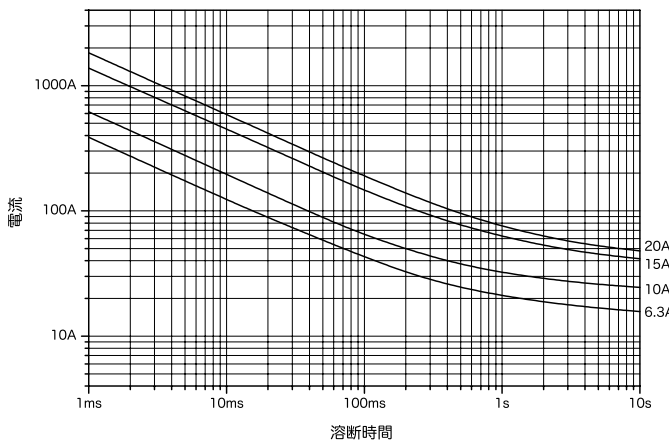

リード線径 ϕ 1.0 倍率 1/1 (mm)

最大使用電圧	認証	定格電流(I_N)*1	最大遮断電流	温度上昇	耐久試験	過負荷溶断
AC400V DC400V	-	1A ~ 20A	500A 抵抗回路	1.0 I_N 75K 以下	*3	2.1 I_N 30分以内

*1: 上記の範囲でご指定いただく定格電流値を提供いたします。
 *2: 本製品は RoHS 指令の適用除外用途の鉛 (85wt% 以上の鉛を含有する高融点はんだ) を使用しています。
 *3: 1.2 I_N を 1 時間通電し、15 分間休止するサイクルを 100 回繰り返した後、1.5 I_N を 1 時間通電します。

DC450VPT2035

RoHS 対応

鉛フリー

代表的な溶断時間-電流特性 (参考)

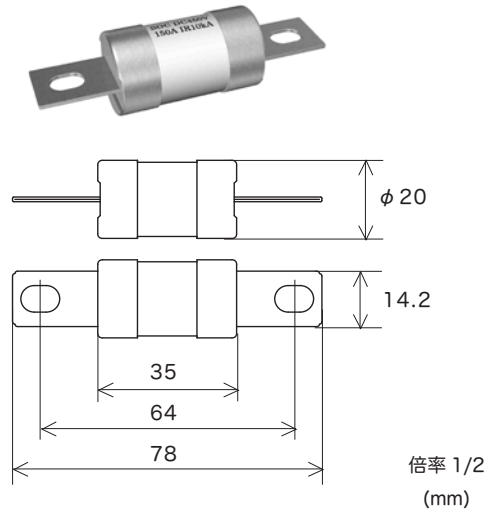
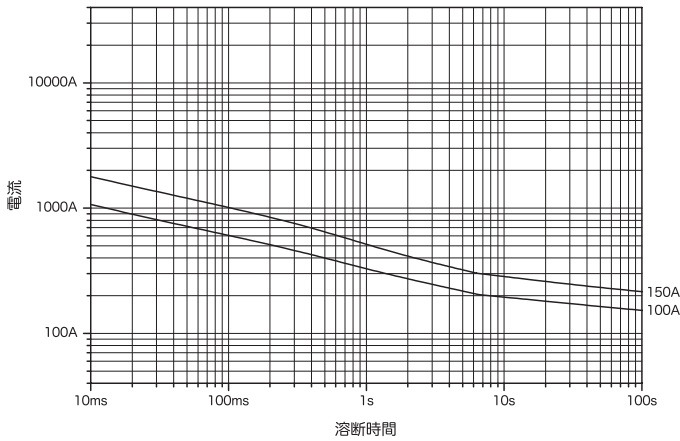

定格電圧	認証	定格電流 (I _N)*1	定格遮断電流	最小遮断電流	温度上昇	過負荷溶断
DC450V	-	100A 125A 150A	10000A 抵抗回路	2.0 I _N	0.5 I _N 50K 以下	*2

*1: 上記以外の定格電流値については当社営業へお問い合わせください。

*2:

2.0 I _N	3.0 I _N	5.0 I _N
1 秒 ~ 300 秒	0.2 秒 ~ 30 秒	0.05 秒 ~ 1 秒

DC450VPT2545

RoHS 対応

鉛フリー

代表的な溶断時間-電流特性 (参考)

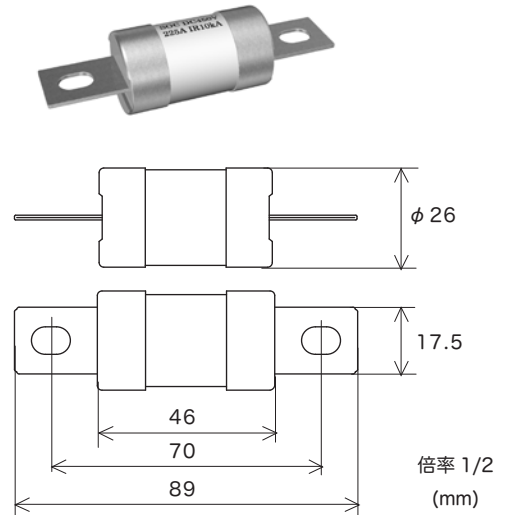
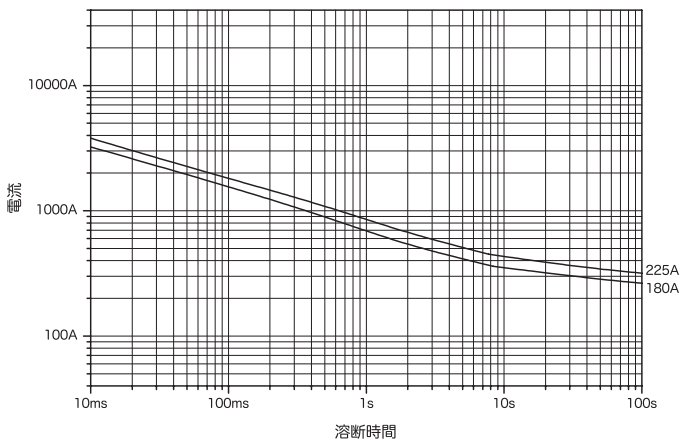

定格電圧	認証	定格電流 (I _N)*1	定格遮断電流	最小遮断電流	温度上昇	過負荷溶断
DC450V	-	180A 200A 225A	10000A 抵抗回路	2.0 I _N	0.5 I _N 50K 以下	*2

*1: 上記以外の定格電流値については当社営業へお問い合わせください。

*2:

2.0 I _N	3.0 I _N	5.0 I _N
1 秒 ~ 300 秒	0.2 秒 ~ 30 秒	0.05 秒 ~ 1 秒

DC450VPT3050

RoHS 対応

鉛フリー

代表的な溶断時間-電流特性 (参考)

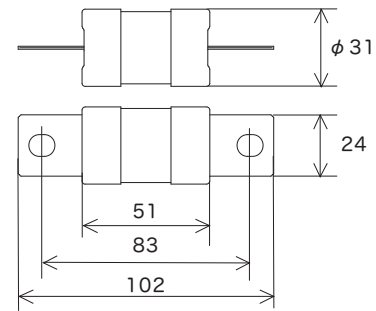
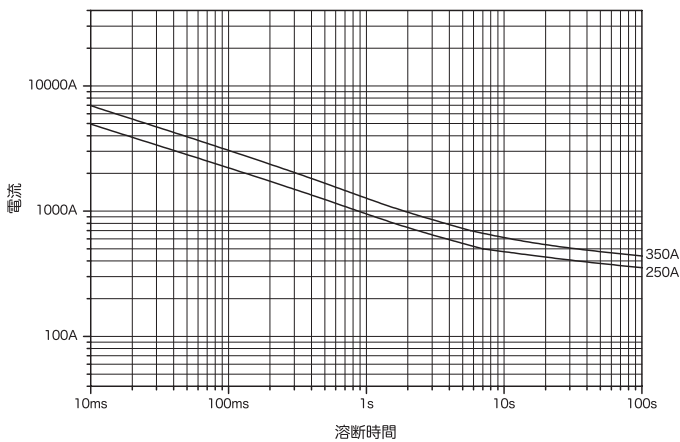

倍率 1/3
(mm)

定格電圧	認証	定格電流(I _N)*1	定格遮断電流	最小遮断電流	温度上昇	過負荷溶断
DC450V	-	250A 300A 350A	16000A 抵抗回路	2.0 I _N	0.5 I _N 50K 以下	*2

*1: 上記以外の定格電流値については当社営業へお問い合わせください。

*2:

2.0 I _N	3.0 I _N	5.0 I _N
1 秒 ~ 300 秒	0.2 秒 ~ 30 秒	0.05 秒 ~ 1 秒

DC500VBC625A

RoHS 対応 *2

代表的な溶断時間-電流特性 (参考)

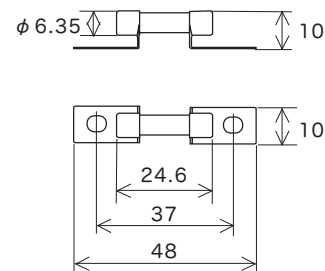
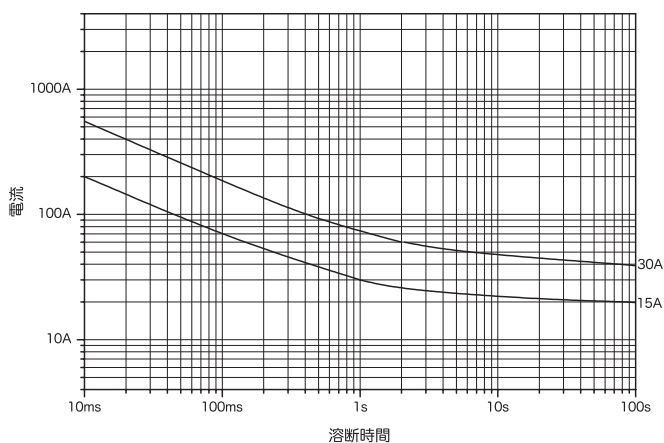

倍率 1/2
(mm)

定格電圧	認証	定格電流(I _N)*1	定格遮断電流	最小遮断電流	温度上昇	通電容量	過負荷溶断
DC500V	-	5A・10A・15A 20A・25A 30A・35A	1000A 抵抗回路	2.0 I _N	0.5 I _N 75K 以下	1.0 I _N 温度上昇が 安定状態に なるまで	2.0 I _N 2分以内

*1: 上記以外の定格電流値については当社営業へお問い合わせください。

*2: 本製品は RoHS 指令の適用除外用途の鉛 (85wt% 以上の鉛を含有する高融点はんだ) を使用しています。

代表的な溶断時間-電流特性 (参考)

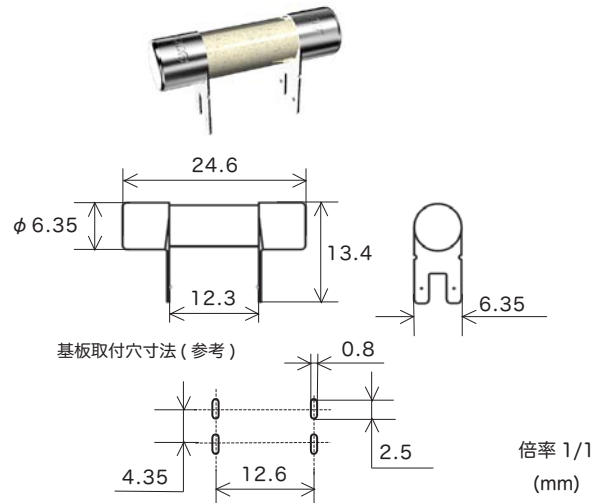
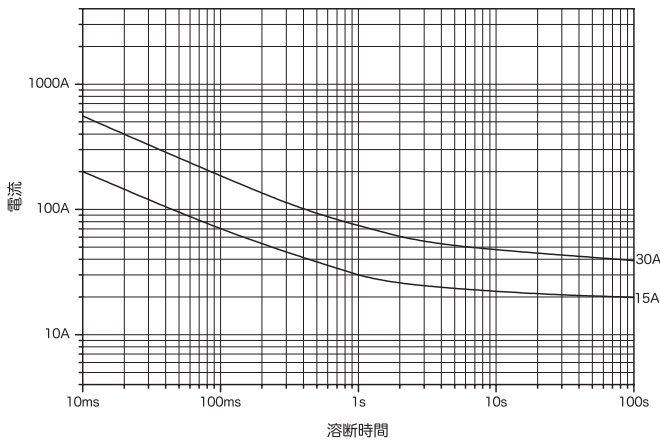

定格電圧	認証	定格電流 (I _N)*1	定格遮断電流		最小遮断電流	温度上昇	通電容量	過負荷溶断
DC500V	-	5A・10A・15A 20A・25A 30A・35A	1000A	抵抗回路	2.0 I _N	0.5 I _N 75K 以下	1.0 I _N 温度上昇が 安定状態に なるまで	2.0 I _N 2 分以内

*1: 上記以外の定格電流値については当社営業へお問い合わせください。
 *2: RoHS 指令の適用除外用途の鉛 (85wt% 以上の鉛を含有する高融点はんだ) を使用しています。

代表的な溶断時間-電流特性 (参考)

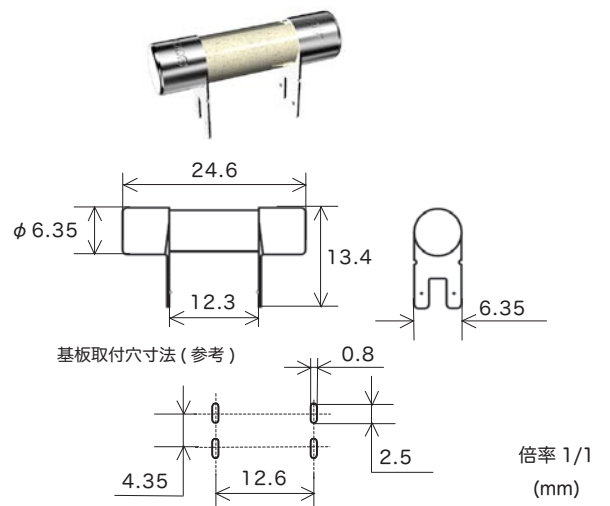
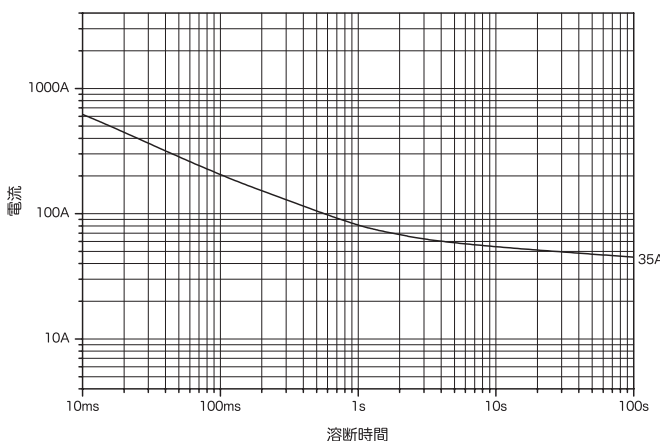

定格電圧	認証	定格電流 (I _N)*1	定格遮断電流		最小遮断電流	温度上昇	通電容量	過負荷溶断
DC550V	-	35A	1000A	抵抗回路	500A	0.5 I _N 75K 以下	1.0 I _N 温度上昇が 安定状態に なるまで	500A 1 秒以内
DC300V			2000A		70A			

*1: 上記以外の定格電流値については当社営業へお問い合わせください。
 *2: RoHS 指令の適用除外用途の鉛 (85wt% 以上の鉛を含有する高融点はんだ) を使用しています。

代表的な溶断時間-電流特性 (参考)

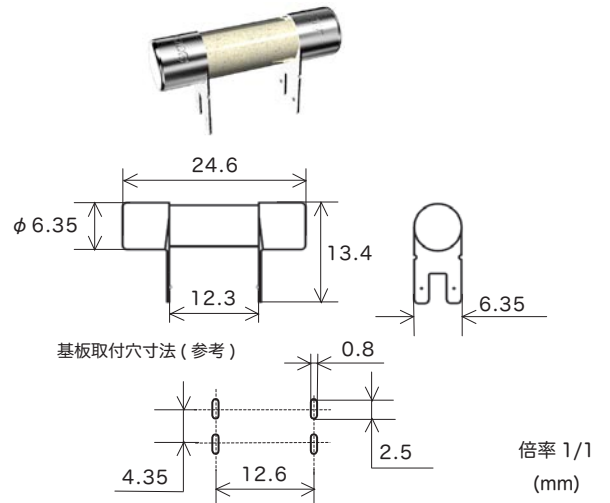
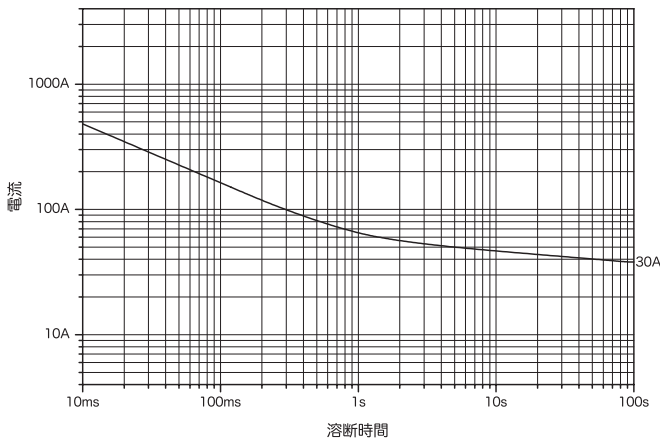

定格電圧	認証	定格電流(I _N)*1	定格遮断電流		最小遮断電流	温度上昇	通電容量	過負荷溶断
DC600V	-	30A	1000A	抵抗回路	5.0 I _N	0.5 I _N 75K 以下	1.0 I _N 温度上昇が 安定状態に なるまで	5.0 I _N 1 秒以内

*1: 上記以外の定格電流値については当社営業へお問い合わせください。
 *2: RoHS 指令の適用除外用途の鉛 (85wt% 以上の鉛を含有する高融点はんだ) を使用しています。

DC500VBC635C

代表的な溶断時間-電流特性 (参考)

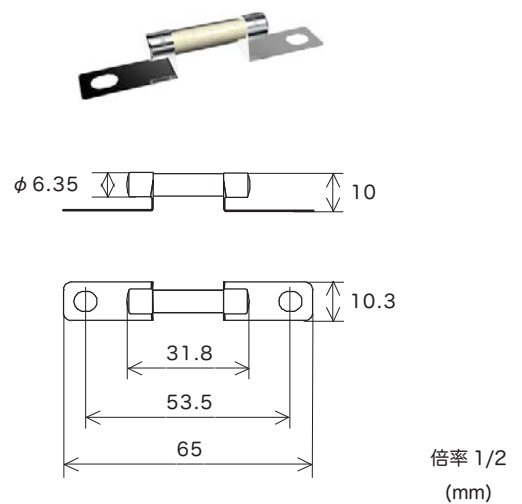
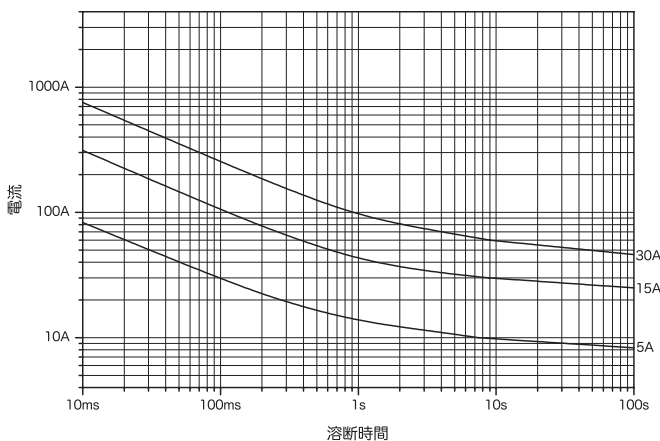

定格電圧	認証	定格電流(I _N)*1	定格遮断電流		最小遮断電流	温度上昇	通電容量	過負荷溶断
DC500V	-	5A 15A 30A	2000A	抵抗回路	2.0 I _N	0.7 I _N 50K 以下	1.1 I _N 4 時間以上	*2

*1: 上記以外の定格電流値については当社営業へお問い合わせください。
 *2:

2.0 I _N	3.0 I _N	5.0 I _N
0.5 秒 ~ 100 秒	0.1 秒 ~ 15 秒	0.05 秒 ~ 1 秒

AC250VBL1030C

RoHS 対応

鉛フリー

代表的な溶断時間-電流特性 (参考)

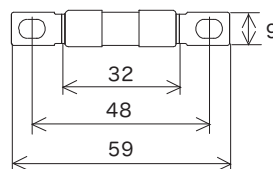
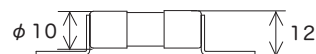
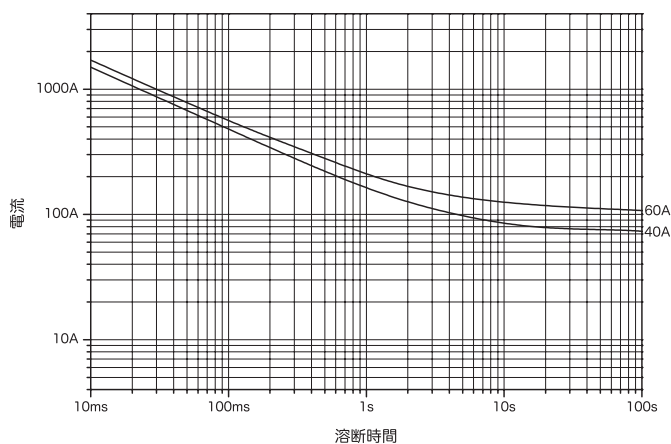

倍率 1/2
(mm)

定格電圧	認証	定格電流 (I _N)*1	定格遮断電流		温度上昇	通電容量	過負荷溶断
AC250V		40A 50A 60A	1500A	力率 0.7 ~ 0.8	1.0 I _N 75K 以下	1.0 I _N 温度上昇が 平衡になるまで	2.0 I _N 4 分以内
					1.15 I _N 中央部 140K 以下 接続部 75K 以下	1.3 I _N 各部の温度が 一定になるまで	1.6 I _N 60 分以内 2.0 I _N 4 分以内

*1: 上記以外の定格電流値については当社営業へお問い合わせください。

AC450VBL1030C

RoHS 対応

鉛フリー

代表的な溶断時間-電流特性 (参考)

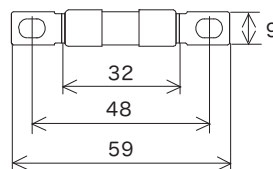
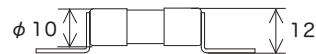
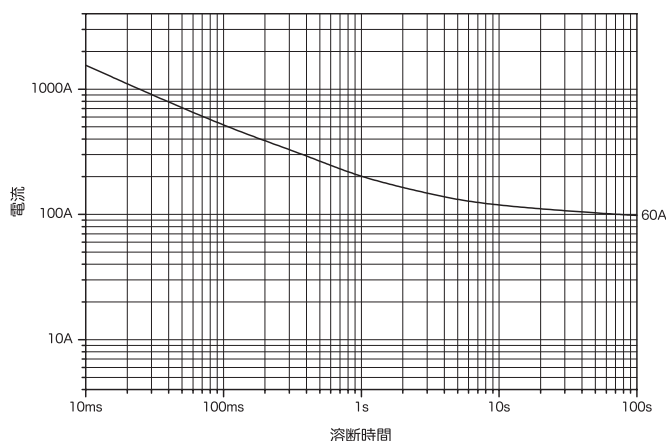

倍率 1/2
(mm)

定格電圧	認証	定格電流 (I _N)*1	定格遮断電流	最小遮断電流	温度上昇	通電容量	過負荷溶断
AC450V	-	60A	500A	抵抗回路	1.0 I _N 150K 以下	1.0 I _N 温度上昇が 安定状態に なるまで	2.0 I _N 2 分以内

*1: 上記以外の定格電流値については当社営業へお問い合わせください。

DC72VBL1030

RoHS 対応

鉛フリー

代表的な溶断時間-電流特性 (参考)

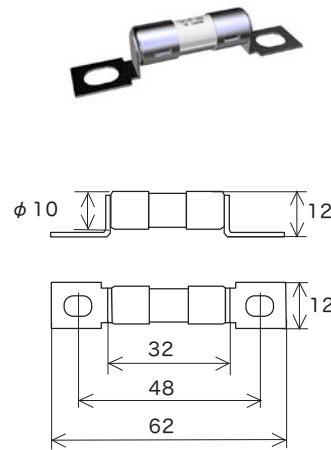
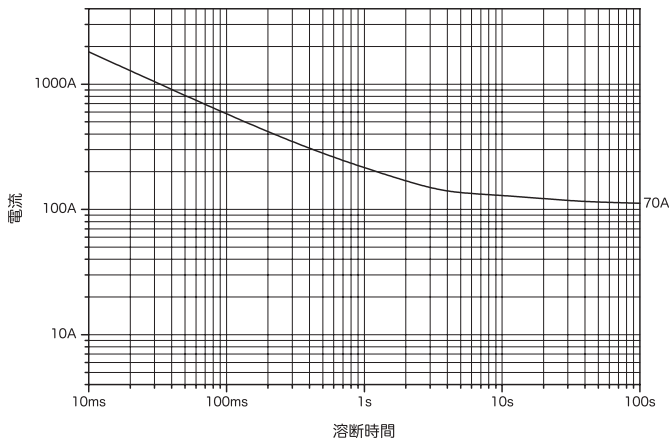

倍率 1/2
(mm)

定格電圧	認証	定格電流 (I _N)*1	定格遮断電流		温度上昇	通電容量	過負荷溶断
DC72V	-	50A 70A	1000A	抵抗回路	1.0 I _N 75K 以下	1.0 I _N 温度上昇が 平衡になるまで	2.0 I _N 2分以内

*1: 上記以外の定格電流値については当社営業へお問い合わせください。

DC500VBL1030F

RoHS 対応

鉛フリー

代表的な溶断時間-電流特性 (参考)

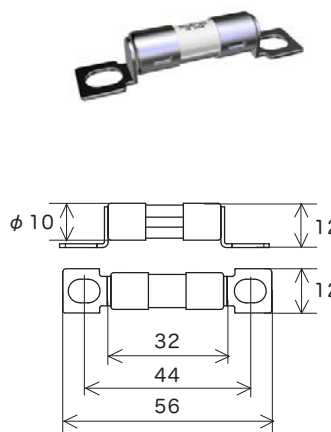
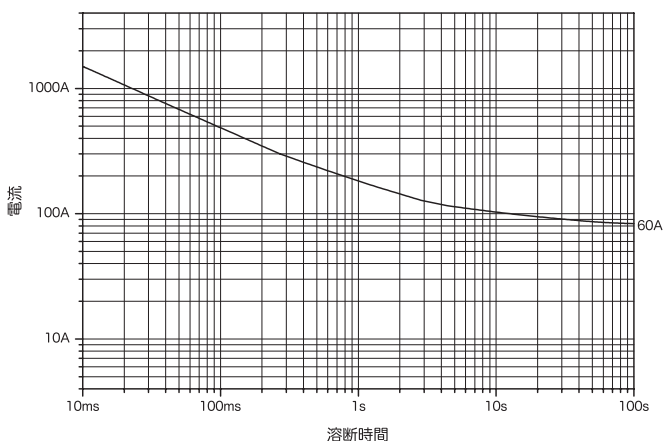

倍率 1/2
(mm)

定格電圧	認証	定格電流 (I _N)*1	定格遮断電流	最小遮断電流	温度上昇	通電容量	過負荷溶断
DC500V	-	60A	500A	抵抗回路	5.0 I _N	1.0 I _N 温度上昇が 安定状態に なるまで	5.0 I _N 1秒以内

*1: 上記以外の定格電流値については当社営業へお問い合わせください。

500VBI1030

RoHS 対応

鉛フリー

代表的な溶断時間-電流特性 (参考)

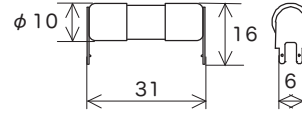
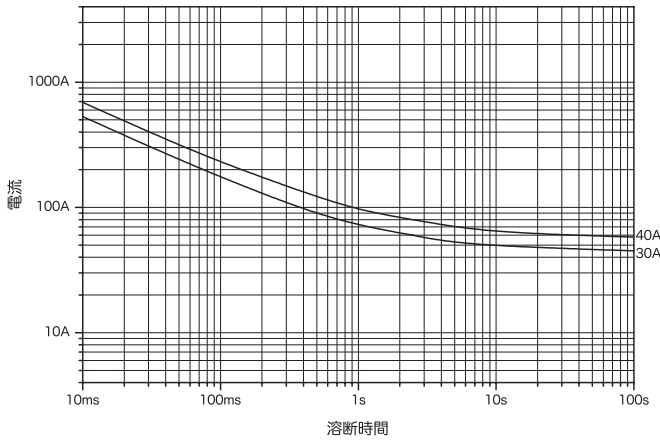

基板取付穴寸法 (参考)

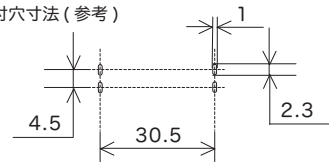

倍率 1/2
(mm)

定格電圧	認証	定格電流 (I _N)*1	定格遮断電流	最小遮断電流	温度上昇	通電容量	過負荷溶断
DC500V	cRU [®] US	5A ~ 50A	1000A	抵抗回路	2.0 I _N	1.0 I _N 温度上昇が 安定状態に なるまで	2.0 I _N 2分以内
AC500V			500A				
DC500V	-	5A ~ 40A	2000A				

*1: 上記の範囲でご指定いただく定格電流値を提供いたします。

500VBL1030A

RoHS 対応

鉛フリー

代表的な溶断時間-電流特性 (参考)

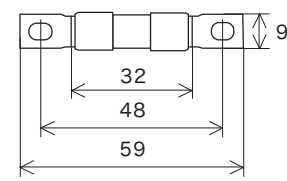
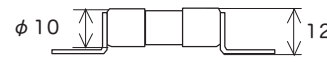
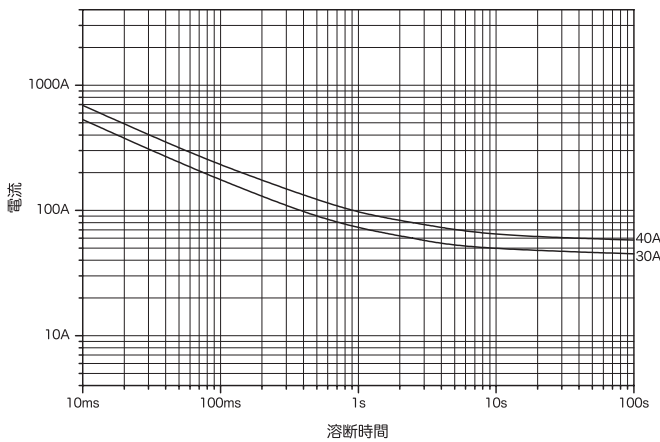

倍率 1/2
(mm)

定格電圧	認証	定格電流 (I _N)*1	定格遮断電流	最小遮断電流	温度上昇	通電容量	過負荷溶断
DC500V	cRU [®] US	5A ~ 50A	1000A	抵抗回路	2.0 I _N	1.0 I _N 温度上昇が 安定状態に なるまで	2.0 I _N 2分以内
AC500V			500A				
DC500V	-	5A ~ 40A	2000A				

*1: 上記の範囲でご指定いただく定格電流値を提供いたします。

代表的な溶断時間-電流特性 (参考)

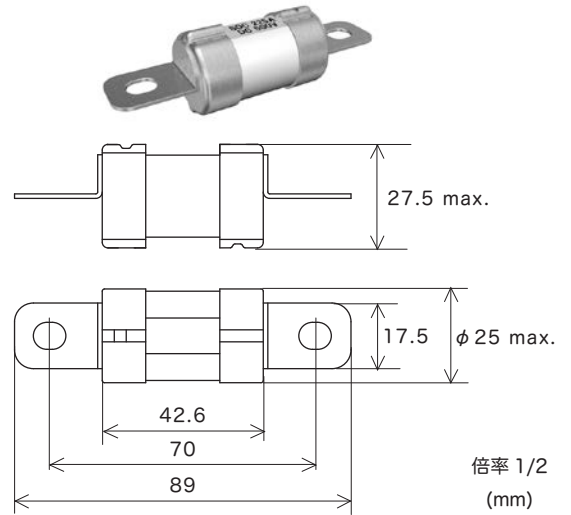
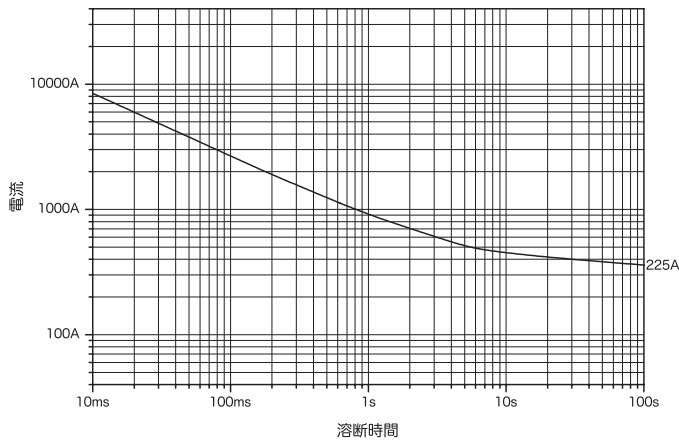

定格電圧	認証	定格電流 (I _N)*1	定格遮断電流		最小遮断電流	温度上昇	過負荷溶断
DC500V	-	225A	2000A	抵抗回路	5.0 I _N	0.5 I _N 50K 以下	5.0 I _N 0.05 秒~ 1 秒

*1: 上記以外の定格電流値については当社営業へお問い合わせください。

DC450VBT3050

RoHS 対応

鉛フリー

代表的な溶断時間-電流特性 (参考)

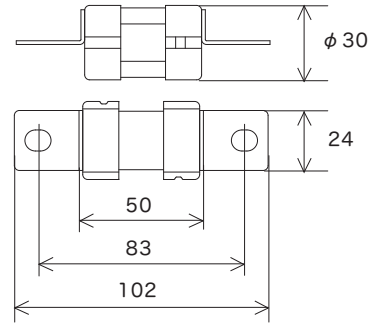
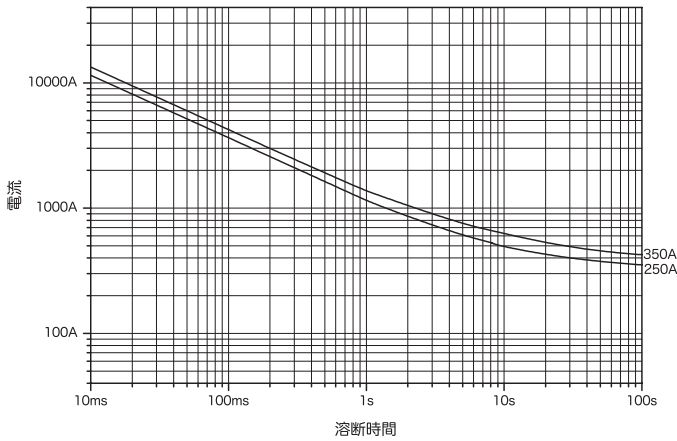

倍率 1/3
(mm)

定格電圧	認証	定格電流 (I_N)*1	定格遮断電流	最小遮断電流	温度上昇	過負荷溶断
DC450V	-	250A 350A	5000A 抵抗回路	$2.0 I_N$	$0.5 I_N$ 50K 以下	$5.0 I_N$ 0.05 秒 ~ 1 秒

*1: 上記以外の定格電流値については当社営業へお問い合わせください。

PT4065

RoHS 対応

鉛フリー

代表的な溶断時間-電流特性 (参考)

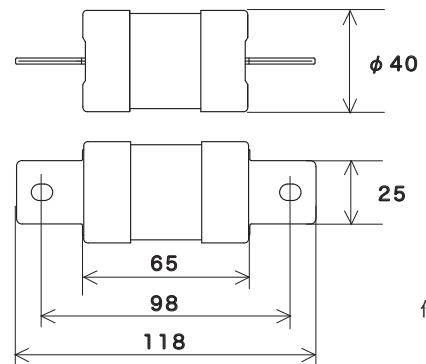
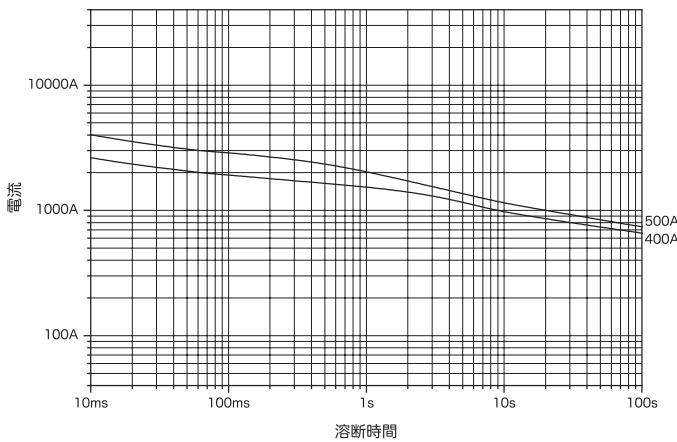

倍率 1/3
(mm)

定格電圧	認証	定格電流 (I_N)*1	定格遮断電流	最小遮断電流	通電容量	過負荷溶断
DC800V	-	400A 500A	10000A ($\tau \leq 1$ ms)	$20.0 I_N$	$0.75 I_N$ 温度上昇が 安定状態に なるまで	-
DC500V			20000A ($\tau \leq 1$ ms)	$2.0 I_N$		$2.0 I_N$ 1 秒 ~ 300 秒

*1: 上記以外の定格電流値については当社営業へお問い合わせください。

代表的な溶断時間-電流特性 (参考)

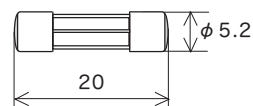
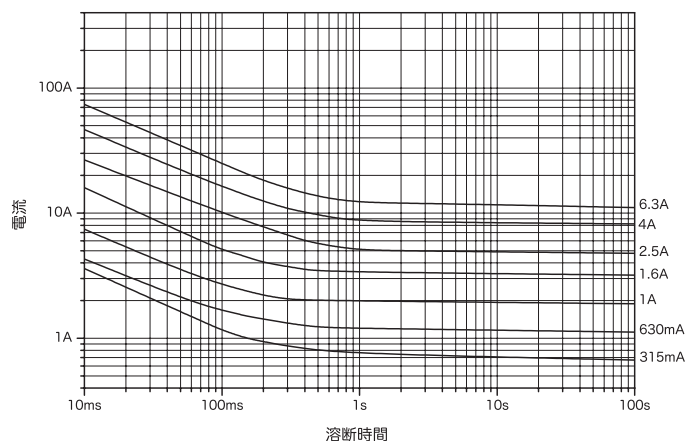

倍率 1/1
(mm)

定格電圧	認証	定格電流 (I_N)	定格遮断電流	耐久試験	溶断時間 / 電流特性	
AC250V	 	80mA 100mA 125mA 160mA 200mA 250mA 315mA 400mA 500mA 630mA 800mA 1A 1.25A 1.6A 2A 2.5A 3.15A 4A 5A 6.3A	35A または 10 I_N の いずれか 大きい方	抵抗回路	*1	*2

*1: 1.2 I_N を 1 時間通電し、15 分間休止するサイクルを 100 回繰り返した後、1.5 I_N を 1 時間通電します。

*2:

定格電流	2.1 I_N	2.75 I_N	4.0 I_N	10 I_N
80mA・100mA	30 分以内	0.01 秒～0.5 秒	0.003 秒～0.1 秒	0.02 秒以内
125mA～6.3A		0.05 秒～2 秒	0.01 秒～0.3 秒	

代表的な溶断時間-電流特性 (参考)

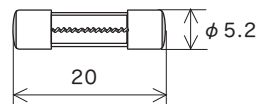
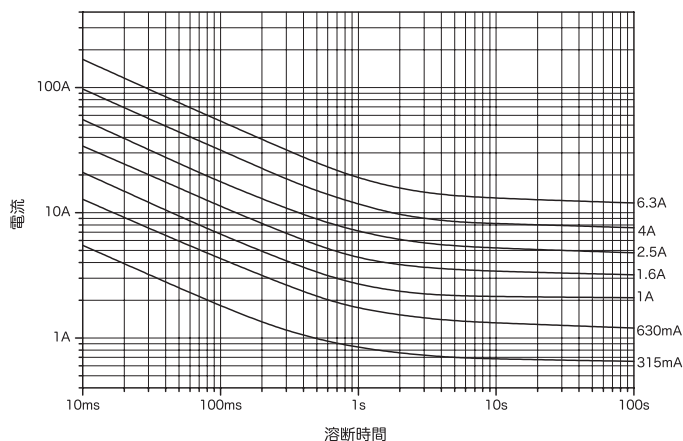

倍率 1/1
(mm)

定格電圧	認証	定格電流 (I_N)	定格遮断電流	耐久試験	高温試験	溶断時間 / 電流特性	
AC250V		315mA 400mA 500mA 630mA 800mA 1A 1.25A 1.6A 2A 2.5A 3.15A 4A 5A 6.3A	35A または 10 I_N の いずれか 大きい方	抵抗回路	*2	*3	*4

*1: 1A 未満は電気用品安全法で規制される電気用品には該当しません。

*2: 1.2 I_N を 1 時間通電し、15 分間休止するサイクルを 100 回繰り返した後、1.5 I_N を 1 時間通電します。

*3: 70±2°Cにおいて 1.1 I_N を 1 時間通電します。

*4:

2.1 I_N	2.75 I_N	4.0 I_N	10 I_N
2分以内	0.6 秒 ~ 10 秒	0.15 秒 ~ 3 秒	0.02 秒 ~ 0.3 秒

代表的な溶断時間-電流特性 (参考)

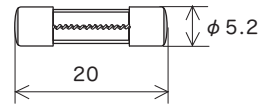
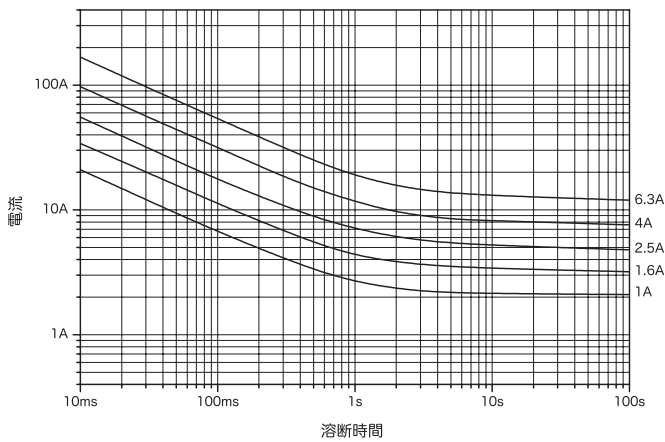

倍率 1/1
(mm)

定格電圧	認証	定格電流 (I _N)	定格遮断電流		温度上昇	通電容量 / 耐久試験	高温試験	溶断時間 / 電流特性
AC250V		1A 1.25A 1.6A	150A	抵抗回路	1.0 I _N 75K 以下	1.0 I _N 温度上昇が 平衡になるまで	-	2.1 I _N 30分以内
		2A 2.5A 3.15A			-	*1	*2	*3
		4A 5A 6.3A	100A	力率 0.7 ~ 0.8	1.0 I _N 中央部 140K 以下 接触部 60K 以下	1.0 I _N 各部の温度が 一定になるまで	-	2.1 I _N 30分以内

*1: 耐久試験 1.2 I_N を 1 時間通電し、15 分間休止するサイクルを 100 回繰り返した後、1.5 I_N を 1 時間通電します。

*2: 70±2°Cにおいて 1.1 I_N を 1 時間通電します。

*3:

2.1 I _N	2.75 I _N	4.0 I _N	10 I _N
2分以内	0.6 秒 ~ 10 秒	0.15 秒 ~ 3 秒	0.02 秒 ~ 0.3 秒

代表的な溶断時間-電流特性 (参考)

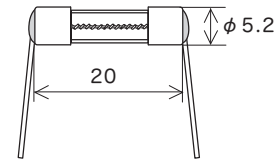
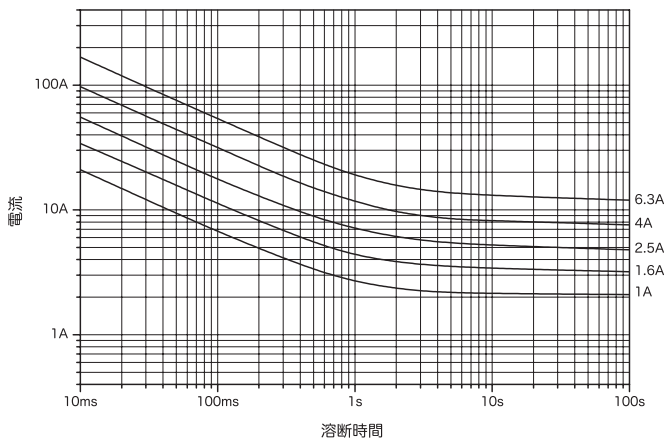

リード線径 φ 0.8

倍率 1/1
(mm)

定格電圧	認証	定格電流 (I _N)	定格遮断電流		温度上昇	通電容量 / 耐久試験	高温試験	溶断時間 / 電流特性
AC250V		1A 1.25A 1.6A 2A	150A	抵抗回路	1.0 I _N 75K 以下	1.0 I _N 温度上昇が 平衡になるまで	-	2.1 I _N 30分以内
		2.5A 3.15A 4A			-	*1	*2	*3
		5A 6.3A	100A	力率 0.7 ~ 0.8	1.0 I _N 中央部 140K 以下 接触部 60K 以下	1.0 I _N 各部の温度が 一定になるまで	-	2.1 I _N 30分以内

*1: 耐久試験 1.2 I_N を 1 時間通電し、15 分間休止するサイクルを 100 回繰り返した後、1.5 I_N を 1 時間通電します。

*2: 70±2°Cにおいて 1.1 I_N を 1 時間通電します。

*3:

2.1 I _N	2.75 I _N	4.0 I _N	10 I _N
2分以内	0.6 秒 ~ 10 秒	0.15 秒 ~ 3 秒	0.02 秒 ~ 0.3 秒

代表的な溶断時間-電流特性 (参考)

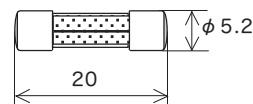
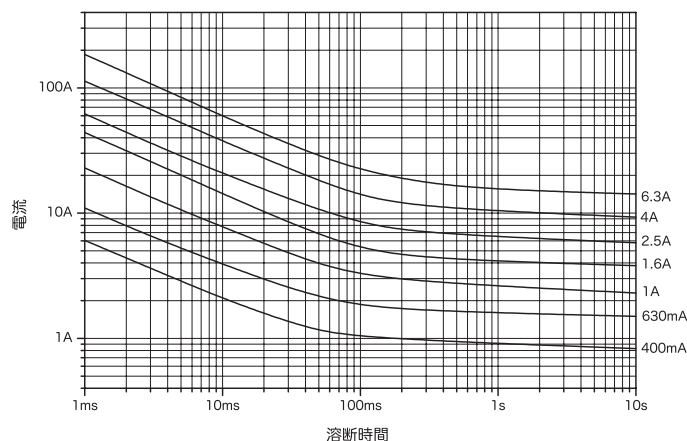

倍率 1/1
(mm)

定格電圧	認証	定格電流 (I_N)	定格遮断電流		耐久試験	溶断時間 / 電流特性
AC250V	  	400mA 500mA 630mA 800mA 1A 1.25A 1.6A 2A 2.5A 3.15A 4A 5A 6.3A	1500A	力率 0.7 ~ 0.8	*1	*2

*1: 1.2 I_N を 1 時間通電し、15 分間休止するサイクルを 100 回繰り返した後、1.5 I_N を 1 時間通電します。

*2:

定格電流	2.1 I_N	2.75 I_N	4.0 I_N	10 I_N
400mA ~ 3.15A	30 分以内	0.01 秒 ~ 2 秒	0.003 秒 ~ 0.3 秒	0.02 秒以内
4A ~ 6.3A		0.01 秒 ~ 3 秒		

代表的な溶断時間-電流特性 (参考)

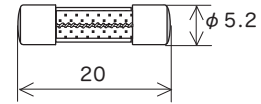
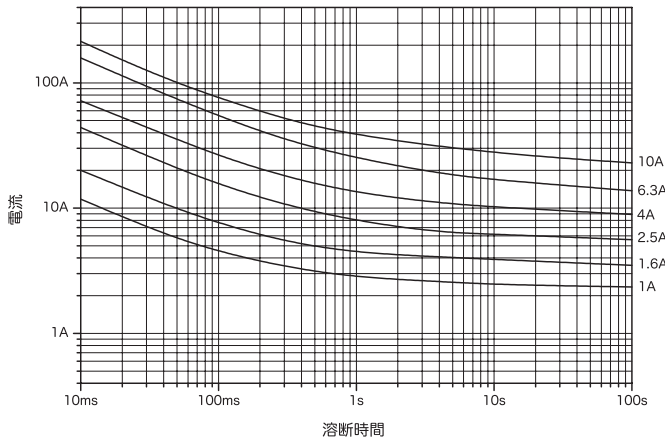

倍率 1/1
(mm)

定格電圧	認証	定格電流 (I _N)	定格遮断電流		耐久試験	高温試験	溶断時間 / 電流特性
AC250V		1A 1.25A 1.6A 2A 2.5A 3.15A 4A 5A 6.3A	1500A	力率 0.7 ~ 0.8	*1	*2	*3
		8A 10A					

*1: 1.2 I_N を 1 時間通電し、15 分間休止するサイクルを 100 回繰り返した後、1.5 I_N を 1 時間通電します。

*2: 70±2°Cにおいて 1.1 I_N を 1 時間通電します。

定格電流	2.1 I _N	2.75 I _N	4.0 I _N	10 I _N
1A ~ 3.15A	30 分以内	0.75 秒 ~ 80 秒	0.095 秒 ~ 5 秒	0.01 秒 ~ 0.15 秒
4A ~ 10A			0.15 秒 ~ 5 秒	

*4: 1A ~ 6.3A 鉛フリー品

8A ~ 10A RoHS 指令の適用除外用途の鉛 (85wt% 以上の鉛を含有する高融点はんだ) を使用しています。

代表的な溶断時間-電流特性 (参考)

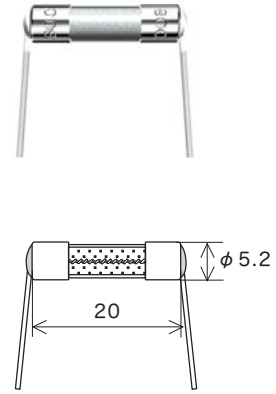
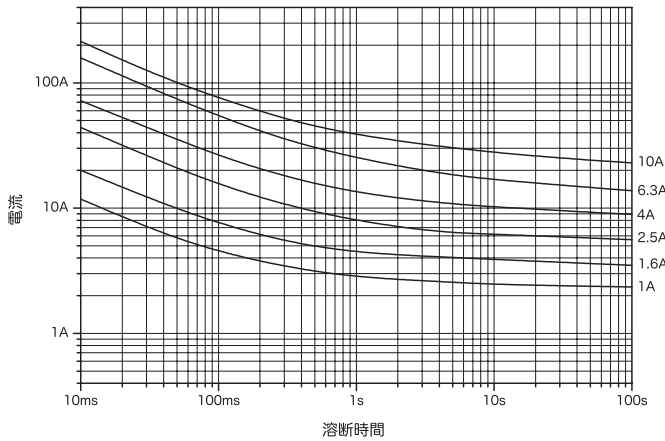

リード線径 φ 0.8 (1A ~ 6.3A) 倍率 1/1
φ 1.0 (8A ~ 10A) (mm)

定格電圧	認証	定格電流 (I _N)	定格遮断電流		耐久試験	高温試験	溶断時間 / 電流特性
AC250V		1A 1.25A 1.6A 2A 2.5A 3.15A 4A 5A 6.3A 8A 10A	1500A	力率 0.7 ~ 0.8	*1	*2	*3

*1: 1.2 I_N を 1 時間通電し、15 分間休止するサイクルを 100 回繰り返した後、1.5 I_N を 1 時間通電します。

*2: 70±2°Cにおいて 1.1 I_N を 1 時間通電します。

*3:

定格電流	2.1 I _N	2.75 I _N	4.0 I _N	10 I _N
1A ~ 3.15A	30 分以内	0.75 秒 ~ 80 秒	0.095 秒 ~ 5 秒	0.01 秒 ~ 0.15 秒
4A ~ 10A			0.15 秒 ~ 5 秒	

*4: 1A ~ 6.3A 鉛フリー品
8A ~ 10A RoHS 指令の適用除外用途の鉛 (85wt% 以上の鉛を含有する高融点はんだ) を使用しています。

250VTMCR N1

耐ラッシュ

RoHS 対応*2

代表的な溶断時間-電流特性 (参考)

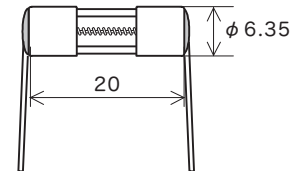
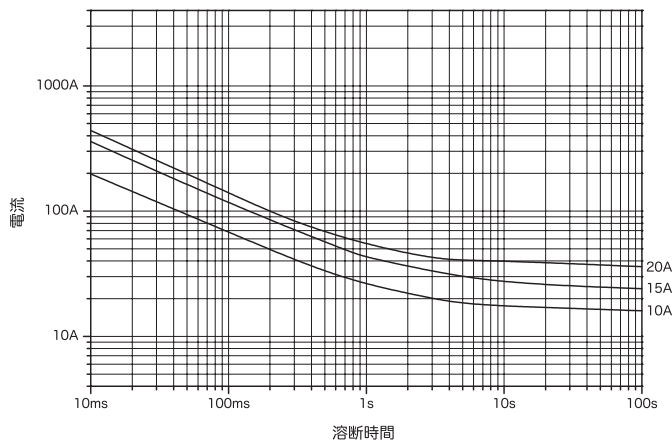

リード線径 ϕ 1.2

倍率 1/1
(mm)

定格電圧	認証	定格電流(I_N)*1	定格遮断電流	温度上昇	通電容量	過負荷溶断	
AC250V		1A ~ 20A	100A	力率 0.7 ~ 0.8	1.0 I_N 75K 以下	1.0 I_N 温度上昇が 平衡になるまで	2.0 I_N 2分以内
					1.15 I_N 中央部 140K 以下 接触部 60K 以下	1.3 I_N 各部の温度が 一定になるまで	1.6 I_N 60分以内 2.0 I_N 2分以内

*1: 上記の範囲でご指定いただく定格電流値を提供いたします。

*2: 本製品は RoHS 指令の適用除外用途の鉛 (85wt% 以上の鉛を含有する高融点はんだ) を使用しています。

DC125VTLKR

耐ラッシュ

RoHS 対応*2

鉛フリー*2

代表的な溶断時間-電流特性 (参考)

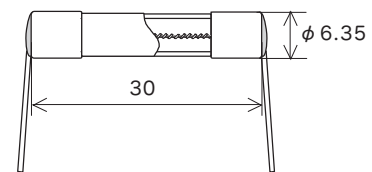
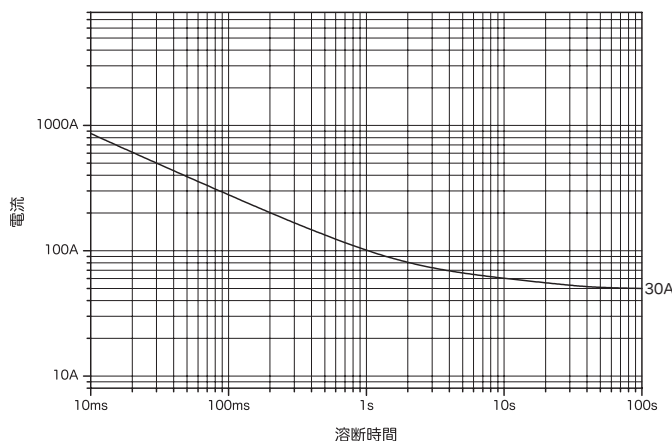

リード線径 ϕ 1.2

倍率 1/1
(mm)

定格電圧	認証	定格電流(I_N)*1	定格遮断電流	温度上昇	通電容量	過負荷溶断	
DC125V		800mA ~ 35A	1000A	抵抗回路	1.0 I_N 110K 以下	1.0 I_N 温度上昇が 平衡になるまで	2.0 I_N 2分以内

*1: 上記の範囲でご指定いただく定格電流値を提供いたします。

*2: 8A 以下 鉛フリー品
8A 超 ~ 35A RoHS 指令の適用除外用途の鉛 (85wt% 以上の鉛を含有する高融点はんだ) を使用しています。

代表的な溶断時間-電流特性 (参考)

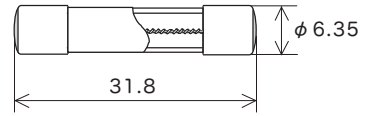
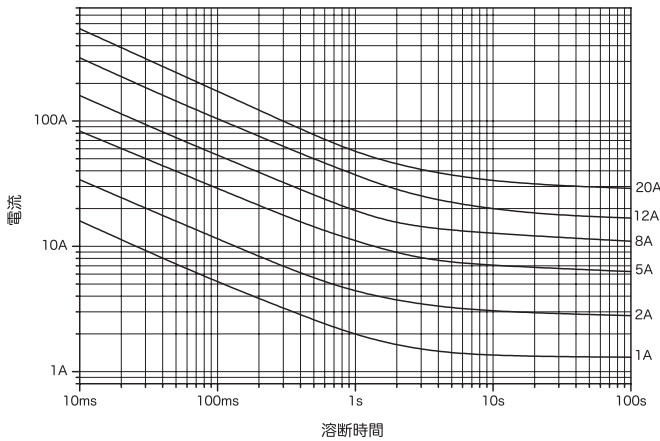

注: 定格電流 15A 超 ~ 20A は内部はんだ付け品
倍率 1/1 (mm)

定格電圧	認証	定格電流 (I _N)*1	定格遮断電流	温度上昇	通電容量	過負荷溶断	
AC125V	UL, SA	100mA ~ 15A	10000A	力率 0.7 ~ 0.8	1.1 I _N 70K 以下	1.1 I _N 温度上昇が 平衡になってから 15分以上	1.35 I _N 60分以内 2.0 I _N 2分以内
	RU	15A 超 ~ 20A			1.0 I _N 70K 以下	1.0 I _N 温度上昇が 平衡になってから 15分以上	

*1: 上記の範囲でご指定いただく定格電流値を提供いたします。

*2: 100mA ~ 8A、15A 超 ~ 20A 鉛フリー品
8A 超 ~ 15A

RoHS 指令の適用除外用途の鉛 (85wt% 以上の鉛を含有する高融点はんだ) を使用しています。

CES6 N1

代表的な溶断時間-電流特性 (参考)

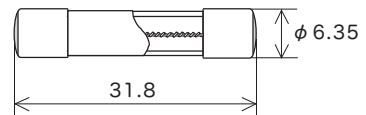
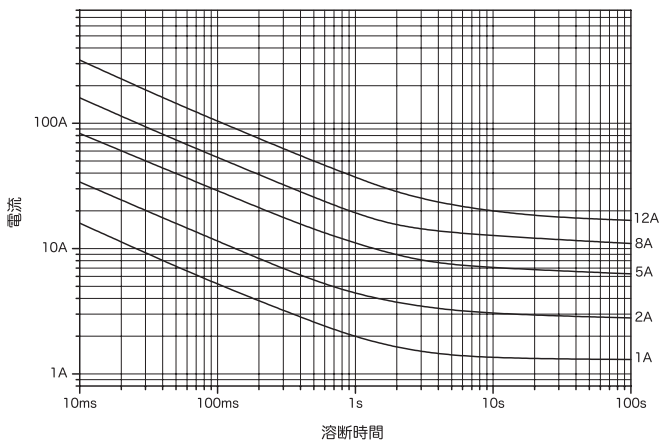

倍率 1/1 (mm)

定格電圧	認証	定格電流 (I _N)*1	定格遮断電流	温度上昇	通電容量	過負荷溶断	
AC125V	UL, SA	100mA ~ 15A	10000A	力率 0.7 ~ 0.8	1.1 I _N 70K 以下	1.1 I _N 温度上昇が 平衡になってから 15分以上	1.35 I _N 60分以内 2.0 I _N 2分以内
	PS E *2		500A		1.1 I _N 中央部 140K 以下 接触部 60K 以下	1.1 I _N 各部の温度が 一定になるまで	

*1: 上記の範囲でご指定いただく定格電流値を提供いたします。

*2: 1A 未満は電気用品安全法で規制される電気用品には該当しません。

*3: 100mA ~ 8A 鉛フリー品

8A 超 ~ 15A RoHS 指令の適用除外用途の鉛 (85wt% 以上の鉛を含有する高融点はんだ) を使用しています。

CES7

耐ラッシュ

RoHS 対応 *2

鉛フリー *2

代表的な溶断時間-電流特性 (参考)

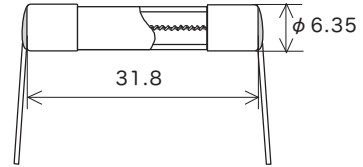
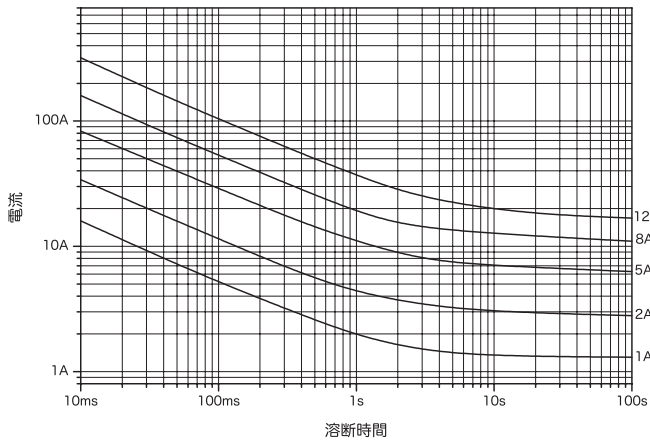

リード線径 ϕ 0.8 (100mA ~ 8A)
 ϕ 1.2 (8A 超 ~ 15A) 倍率 1/1 (mm)

定格電圧	認証	定格電流 (I _N)*1	定格遮断電流	温度上昇	通電容量	過負荷溶断
AC125V	UL SF	100mA ~ 15A	10000A	力率 0.7 ~ 0.8 1.1 I _N 70K 以下	1.1 I _N 温度上昇が 平衡になってから 15分以上	1.35 I _N 60分以内 2.0 I _N 2分以内

*1: 上記の範囲でご指定いただく定格電流値を提供いたします。

*2: 100mA ~ 8A 鉛フリー品

8A 超 ~ 15A RoHS 指令の適用除外用途の鉛 (85wt% 以上の鉛を含有する高融点はんだ) を使用しています。

CES7 N1

耐ラッシュ

RoHS 対応 *3

鉛フリー *3

代表的な溶断時間-電流特性 (参考)

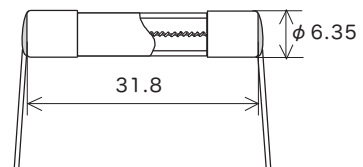
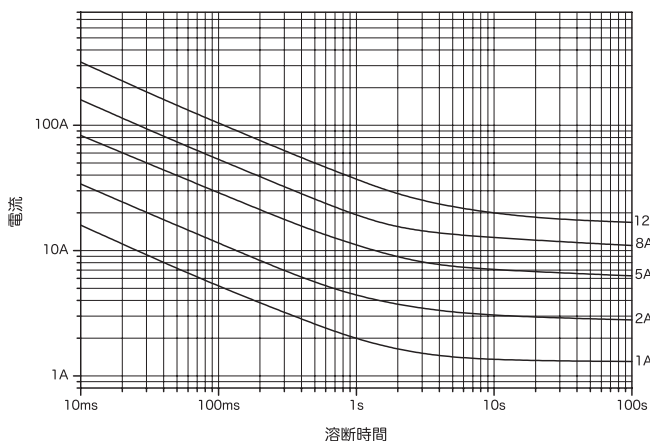

リード線径 ϕ 0.8 (100mA ~ 8A)
 ϕ 1.2 (8A 超 ~ 15A) 倍率 1/1 (mm)

定格電圧	認証	定格電流 (I _N)*1	定格遮断電流	温度上昇	通電容量	過負荷溶断
AC125V	UL SF	100mA ~ 15A	10000A	力率 0.7 ~ 0.8 1.1 I _N 70K 以下	1.1 I _N 温度上昇が 平衡になってから 15分以上	1.35 I _N 60分以内 2.0 I _N 2分以内
	PS E *2		500A			

*1: 上記の範囲でご指定いただく定格電流値を提供いたします。

*2: 1A 未満は電気用品安全法で規制される電気用品には該当しません。

*3: 100mA ~ 8A 鉛フリー品

8A 超 ~ 15A RoHS 指令の適用除外用途の鉛 (85wt% 以上の鉛を含有する高融点はんだ) を使用しています。

代表的な溶断時間-電流特性 (参考)

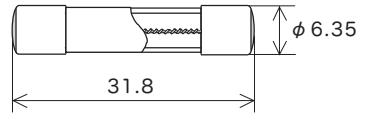
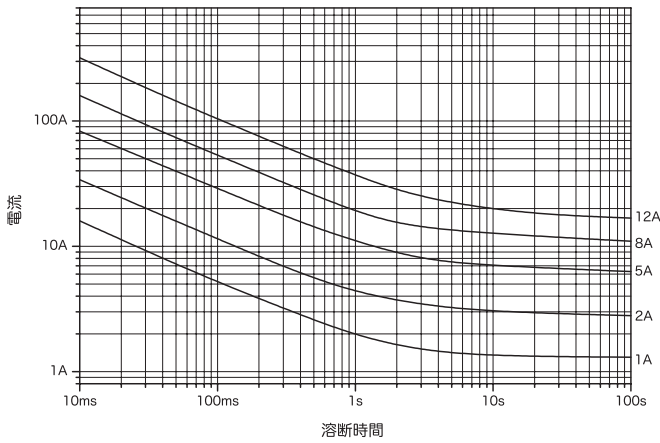

倍率 1/1 (mm)

定格電圧	認証	定格電流 (I _N)*1	定格遮断電流	温度上昇	通電容量	過負荷溶断
AC250V	UL, SA	100mA ~ 10A	200A	力率 0.7 ~ 0.8 1.1 I _N 70K 以下	1.1 I _N 温度上昇が平衡になってから 15分以上	1.35 I _N 60分以内 2.0 I _N 2分以内
	RU	10A 超 ~ 15A	100A			

*1: 上記の範囲でご指定いただく定格電流値を提供いたします。
 *2: 100mA ~ 8A 鉛フリー品
 8A 超 ~ 15A RoHS 指令の適用除外用途の鉛 (85wt% 以上の鉛を含有する高融点はんだ) を使用しています。

代表的な溶断時間-電流特性 (参考)

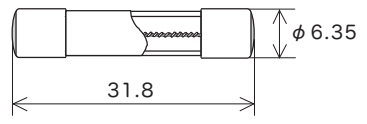
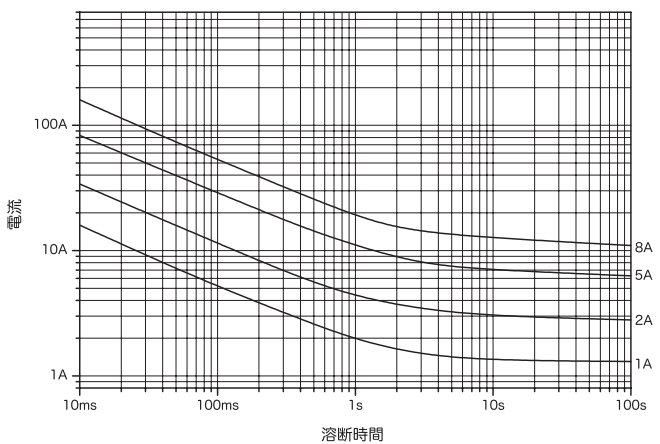

倍率 1/1 (mm)

定格電圧	認証	定格電流 (I _N)*1	定格遮断電流	温度上昇	通電容量	過負荷溶断
AC250V	UL, SA	100mA ~ 10A	200A	力率 0.7 ~ 0.8 1.1 I _N 70K 以下	1.1 I _N 温度上昇が平衡になってから 15分以上	1.35 I _N 60分以内 2.0 I _N 2分以内
	PS E *2		100A			

*1: 上記の範囲でご指定いただく定格電流値を提供いたします。
 *2: 1A 未満は電気用品安全法で規制される電気用品には該当しません。
 *3: 100mA ~ 8A 鉛フリー品
 8A 超 ~ 10A RoHS 指令の適用除外用途の鉛 (85wt% 以上の鉛を含有する高融点はんだ) を使用しています。

CES14 N2

耐ラッシュ

RoHS 対応*2

代表的な溶断時間-電流特性 (参考)

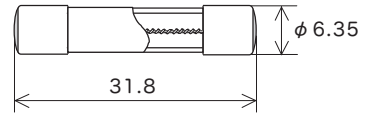
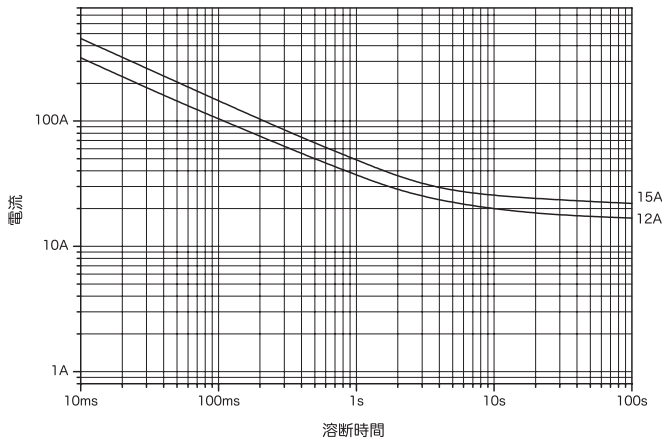

倍率 1/1
(mm)

定格電圧	認証	定格電流 (I _N)*1	定格遮断電流	温度上昇	通電容量	過負荷溶断	
AC250V		10A 超 ~ 15A	100A	力率 0.7 ~ 0.8	1.1 I _N 70K 以下	1.1 I _N 温度上昇が 平衡になってから 15分以上	1.35 I _N 60分以内 2.0 I _N 2分以内
					1.1 I _N 中央部 140K 以下 接触部 60K 以下	1.1 I _N 各部の温度が 一定になるまで	

*1: 上記の範囲でご指定いただく定格電流値を提供いたします。

*2: 本製品は RoHS 指令の適用除外用途の鉛 (85wt% 以上の鉛を含有する高融点はんだ) を使用しています。

CES15

耐ラッシュ

RoHS 対応*2

鉛フリー*2

代表的な溶断時間-電流特性 (参考)

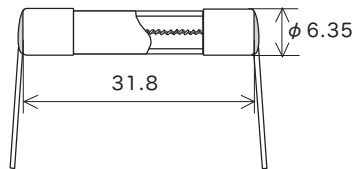
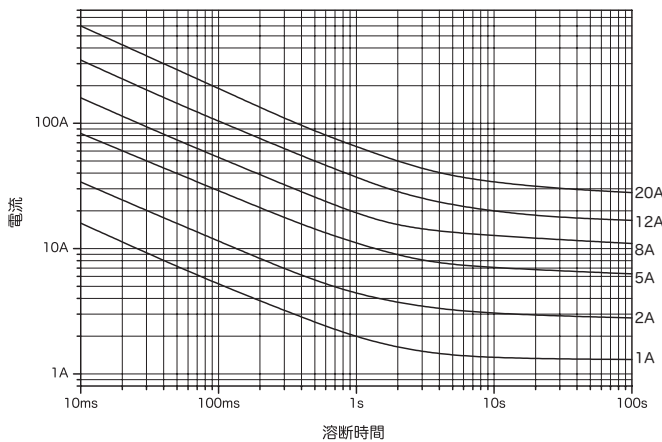

リード線径 φ 0.8 (100mA ~ 8A)
φ 1.2 (8A 超 ~ 30A) 倍率 1/1
(mm)

定格電圧	認証	定格電流 (I _N)*1	定格遮断電流	温度上昇	通電容量	過負荷溶断	
AC250V		100mA ~ 15A	200A	力率 0.7 ~ 0.8	1.1 I _N 70K 以下	1.1 I _N 温度上昇が 平衡になってから 15分以上	1.35 I _N 60分以内 2.0 I _N 2分以内
		15A 超 ~ 30A			-	1.0 I _N 温度上昇が 平衡になるまで	

*1: 上記の範囲でご指定いただく定格電流値を提供いたします。

*2: 100mA ~ 8A、15A 超 ~ 25A 鉛フリー品

8A 超 ~ 15A、25A 超 ~ 30A RoHS 指令の適用除外用途の鉛 (85wt% 以上の鉛を含有する高融点はんだ) を使用しています。

代表的な溶断時間-電流特性 (参考)

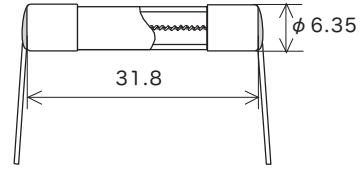
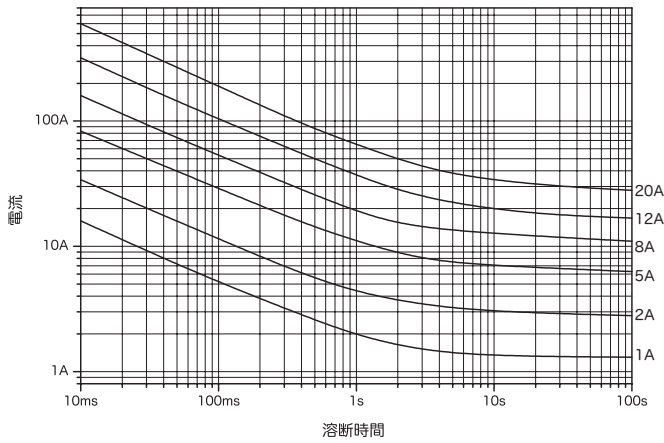

リード線径 φ 0.8 (100mA ~ 8A)
φ 1.2 (8A 超 ~ 25A) 倍率 1/1 (mm)

定格電圧	認証	定格電流 (I _N)*1	定格遮断電流	温度上昇	通電容量	過負荷溶断	
AC250V		100mA ~ 15A	200A	力率 0.7 ~ 0.8	1.1 I _N 70K 以下	1.1 I _N 温度上昇が 平衡になってから 15分以上	1.35 I _N 60分以内 2.0 I _N 2分以内
		15A 超 ~ 25A			-	1.0 I _N 温度上昇が 平衡になるまで	
		100mA ~ 25A	100A	1.1 I _N 中央部 140K 以下 接触部 60K 以下	1.1 I _N 各部の温度が 一定になるまで		

*1: 上記の範囲でご指定いただく定格電流値を提供いたします。

*2: 1A 未満は電気用品安全法で規制される電気用品には該当しません。

*3: 100mA ~ 8A、15A 超 ~ 25A 鉛フリー品

8A 超 ~ 15A

RoHS 指令の適用除外用途の鉛 (85wt% 以上の鉛を含有する高融点はんだ) を使用しています。

KST2

耐ラッシュ

RoHS 対応 *2

鉛フリー *2

代表的な溶断時間-電流特性 (参考)

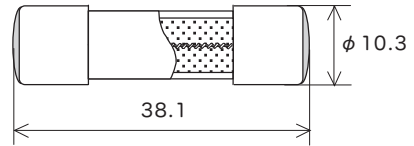
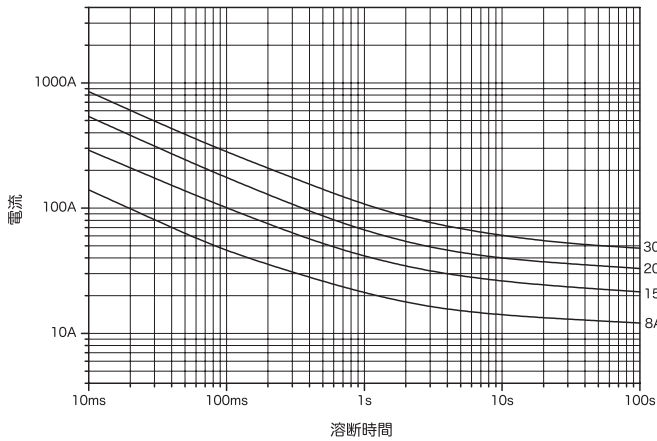

倍率 1/1
(mm)

定格電圧	認証	定格電流 (I _N)*1	定格遮断電流	温度上昇	通電容量	過負荷溶断
AC250V		1A ~ 30A	10000A	力率 0.7 ~ 0.8 1.0 I _N 120K 以下	1.0 I _N 温度上昇が 平衡になるまで	1.35 I _N 60分以内 2.0 I _N 2分以内

*1: 上記の範囲でご指定いただく定格電流値を提供いたします。

*2: 1A ~ 12A 鉛フリー品

12A 超 ~ 30A RoHS 指令の適用除外用途の鉛 (85wt% 以上の鉛を含有する高融点はんだ) を使用しています。

KST2 N1

耐ラッシュ

RoHS 対応 *2

鉛フリー *2

代表的な溶断時間-電流特性 (参考)

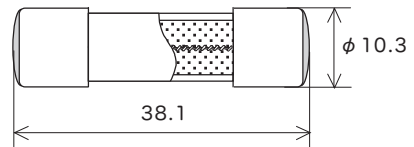
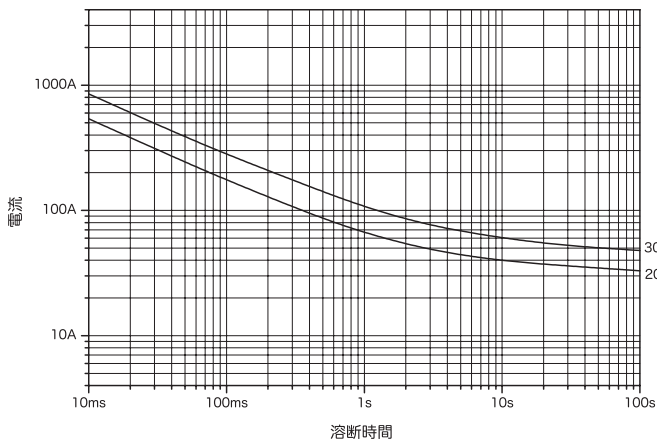

倍率 1/1
(mm)

定格電圧	認証	定格電流 (I _N)*1	定格遮断電流	温度上昇	通電容量	過負荷溶断
AC250V		6.3A ~ 30A	10000A	力率 0.7 ~ 0.8 1.0 I _N 120K 以下	1.0 I _N 温度上昇が 平衡になるまで	1.35 I _N 60分以内 2.0 I _N 2分以内
			1500A			

*1: 上記の範囲でご指定いただく定格電流値を提供いたします。

*2: 6.3A ~ 12A 鉛フリー品

12A 超 ~ 30A RoHS 指令の適用除外用途の鉛 (85wt% 以上の鉛を含有する高融点はんだ) を使用しています。

MQ1

普通溶断

RoHS 対応 *2

鉛フリー *2

代表的な溶断時間-電流特性 (参考)

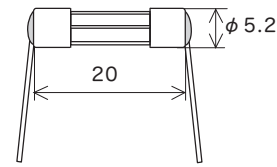
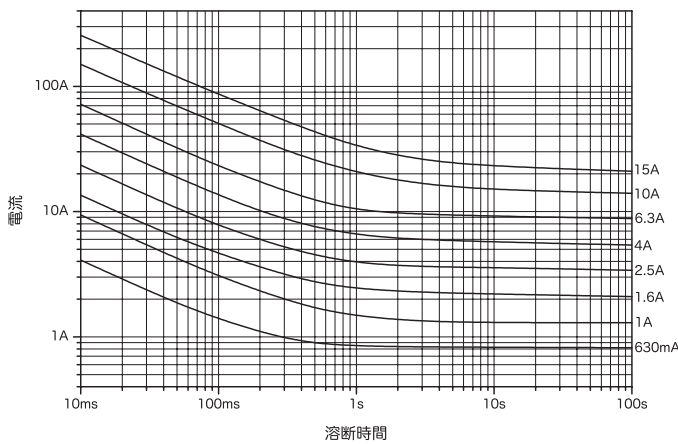

リード線径 ϕ 0.5 (62mA ~ 5A)
 ϕ 0.8 (5A 超 ~ 10A)
 ϕ 1.0 (10A 超 ~ 15A) 倍率 1/1 (mm)

定格電圧	認証	定格電流 (I _N)*1	定格遮断電流	温度上昇	通電容量	過負荷溶断	
AC125V		62mA ~ 5A	10000A	力率 0.7 ~ 0.8	1.1 I _N 70K 以下	1.1 I _N 温度上昇が 平衡になってから 15分以上	1.35 I _N 60分以内 2.0 I _N 2分以内
		5A 超 ~ 10A			1.1 I _N 90K 以下		
		10A 超 ~ 15A			1.0 I _N 75K 以下		

*1: 上記の範囲でご指定いただく定格電流値を提供いたします。

*2: 62mA ~ 8A 鉛フリー品

8A 超 ~ 15A RoHS 指令の適用除外用途の鉛 (85wt% 以上の鉛を含有する高融点はんだ) を使用しています。

MQ1 N1

普通溶断

RoHS 対応 *3

鉛フリー *3

代表的な溶断時間-電流特性 (参考)

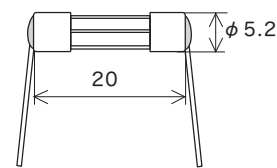
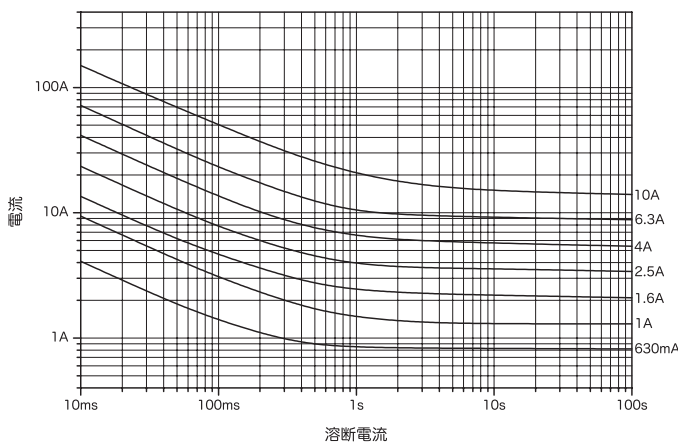

リード線径 ϕ 0.5 (62mA ~ 5A)
 ϕ 0.8 (5A 超 ~ 10A) 倍率 1/1 (mm)

定格電圧	認証	定格電流 (I _N)*1	定格遮断電流	温度上昇	通電容量	過負荷溶断	
AC125V		62mA ~ 5A	10000A	力率 0.7 ~ 0.8	1.1 I _N 70K 以下	1.1 I _N 温度上昇が 平衡になってから 15分以上	1.35 I _N 60分以内 2.0 I _N 2分以内
		5A 超 ~ 10A			1.1 I _N 90K 以下		
		62mA ~ 10A	500A		1.1 I _N 中央部 140K 以下 接触部 60K 以下		

*1: 上記の範囲でご指定いただく定格電流値を提供いたします。

*2: 1A 未満は電気用品安全法で規制される電気用品には該当しません。

*3: 62mA ~ 8A 鉛フリー品

8A 超 ~ 10A RoHS 指令の適用除外用途の鉛 (85wt% 以上の鉛を含有する高融点はんだ) を使用しています。

代表的な溶断時間-電流特性 (参考)

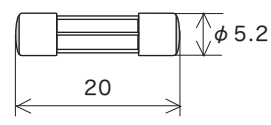
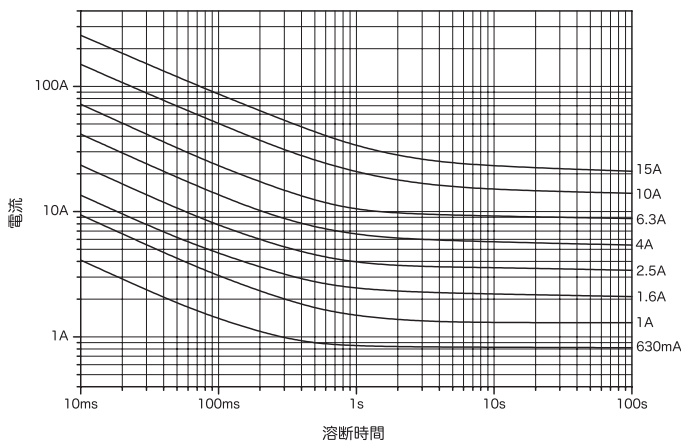

倍率 1/1
(mm)

定格電圧	認証	定格電流 (I _N)*1	定格遮断電流	温度上昇	通電容量	過負荷溶断	
AC125V	UL SP	62mA ~ 5A	10000A	力率 0.7 ~ 0.8	1.1 I _N 70K 以下	1.1 I _N 温度上昇が 平衡になってから 15分以上	1.35 I _N 60分以内 2.0 I _N 2分以内
	RU SP	5A 超 ~ 10A			1.1 I _N 90K 以下		
	SP	10A 超 ~ 15A			1.0 I _N 75K 以下		

*1: 上記の範囲でご指定いただく定格電流値を提供いたします。
 *2: 62mA ~ 8A 鉛フリー品
 8A 超 ~ 15A RoHS 指令の適用除外用途の鉛 (85wt% 以上の鉛を含有する高融点はんだ) を使用しています。

MQ2 N1

代表的な溶断時間-電流特性 (参考)

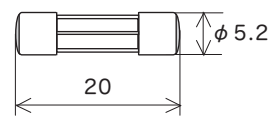
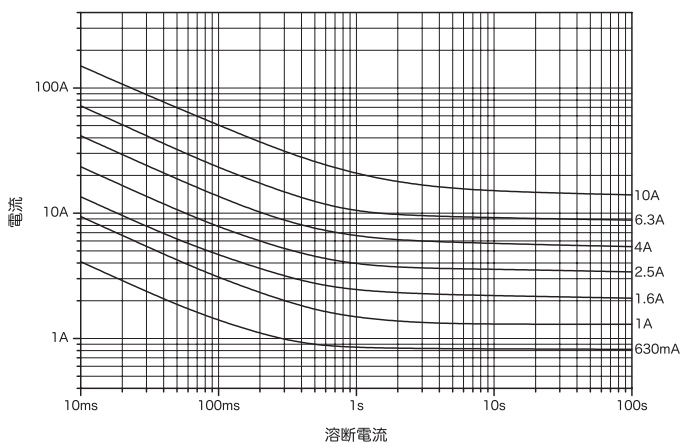

倍率 1/1
(mm)

定格電圧	認証	定格電流 (I _N)*1	定格遮断電流	温度上昇	通電容量	過負荷溶断	
AC125V	UL SP	62mA ~ 5A	10000A	力率 0.7 ~ 0.8	1.1 I _N 70K 以下	1.1 I _N 温度上昇が 平衡になってから 15分以上	1.35 I _N 60分以内 2.0 I _N 2分以内
	RU SP	5A 超 ~ 10A			1.1 I _N 90K 以下		
	PS E *2	62mA ~ 10A	500A		1.1 I _N 中央部 140K 以下 接触部 60K 以下		

*1: 上記の範囲でご指定いただく定格電流値を提供いたします。
 *2: 1A 未満は電気用品安全法で規制される電気用品には該当しません。
 *3: 62mA ~ 8A 鉛フリー品
 8A 超 ~ 10A RoHS 指令の適用除外用途の鉛 (85wt% 以上の鉛を含有する高融点はんだ) を使用しています。

MQ3

普通溶断

RoHS 対応 *2

鉛フリー *2

代表的な溶断時間-電流特性 (参考)

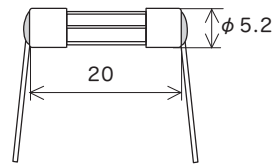
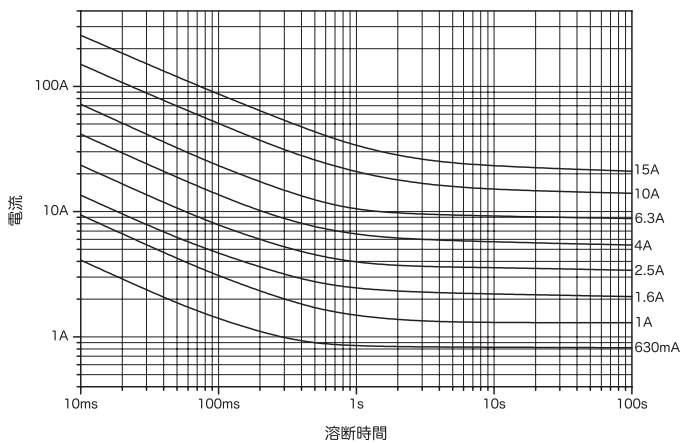

リード線径 ϕ 0.5 (62mA ~ 3A)
 ϕ 0.8 (3A 超 ~ 10A)
 ϕ 1.0 (10A 超 ~ 15A) 倍率 1/1 (mm)

定格電圧	認証	定格電流 (I _N)*1	定格遮断電流	温度上昇	通電容量	過負荷溶断	
AC250V	UL SP	62mA ~ 3A	100A	力率 0.7 ~ 0.8	1.1 I _N 70K 以下	1.1 I _N 温度上昇が 平衡になってから 15分以上	1.35 I _N 60分以内 2.0 I _N 2分以内
	RU	3A 超 ~ 15A			1.0 I _N 70K 以下	1.0 I _N 温度上昇が 平衡になってから 15分以上	

*1: 上記の範囲でご指定いただく定格電流値を提供いたします。
 *2: 62mA ~ 8A 鉛フリー品
 8A 超 ~ 15A RoHS 指令の適用除外用途の鉛 (85wt% 以上の鉛を含有する高融点はんだ) を使用しています。

MQ3 N1

普通溶断

RoHS 対応

鉛フリー

代表的な溶断時間-電流特性 (参考)

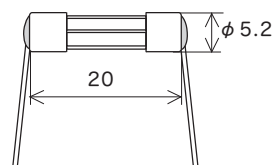
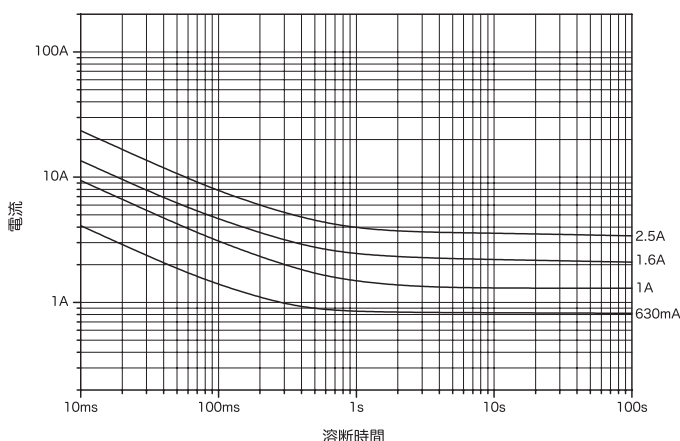

リード線径 ϕ 0.5 倍率 1/1 (mm)

定格電圧	認証	定格電流 (I _N)*1	定格遮断電流	温度上昇	通電容量	過負荷溶断	
AC250V	UL SP	62mA ~ 3A	100A	力率 0.7 ~ 0.8	1.1 I _N 70K 以下	1.1 I _N 温度上昇が 平衡になってから 15分以上	1.35 I _N 60分以内 2.0 I _N 2分以内
	PS E *2				1.1 I _N 中央部 140K 以下 接触部 60K 以下	1.1 I _N 各部の温度が 一定になるまで	

*1: 上記の範囲でご指定いただく定格電流値を提供いたします。
 *2: 1A 未満は電気用品安全法で規制される電気用品には該当しません。

代表的な溶断時間-電流特性 (参考)

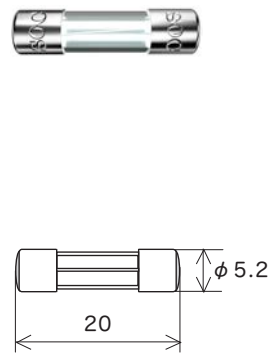
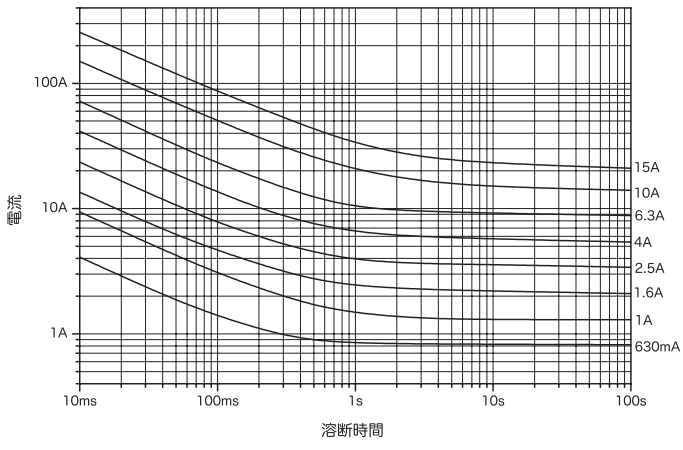

倍率 1/1 (mm)

定格電圧	認証	定格電流(I _N)*1	定格遮断電流	温度上昇	通電容量	過負荷溶断	
AC250V	UL SP	62mA ~ 3A	100A	力率 0.7 ~ 0.8	1.1 I _N 70K 以下	1.1 I _N 温度上昇が 平衡になってから 15分以上	1.35 I _N 60分以内 2.0 I _N 2分以内
	RU	3A 超 ~ 15A			1.0 I _N 70K 以下	1.0 I _N 温度上昇が 平衡になってから 15分以上	

*1: 上記の範囲でご指定いただく定格電流値を提供いたします。
 *2: 62mA ~ 8A 鉛フリー品
 8A 超 ~ 15A RoHS 指令の適用除外用途の鉛 (85wt% 以上の鉛を含有する高融点はんだ) を使用しています。

MQ4 N1

代表的な溶断時間-電流特性 (参考)

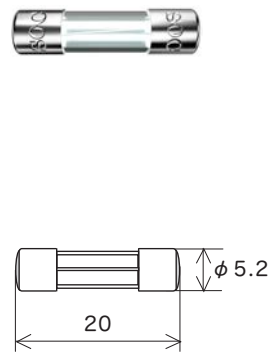
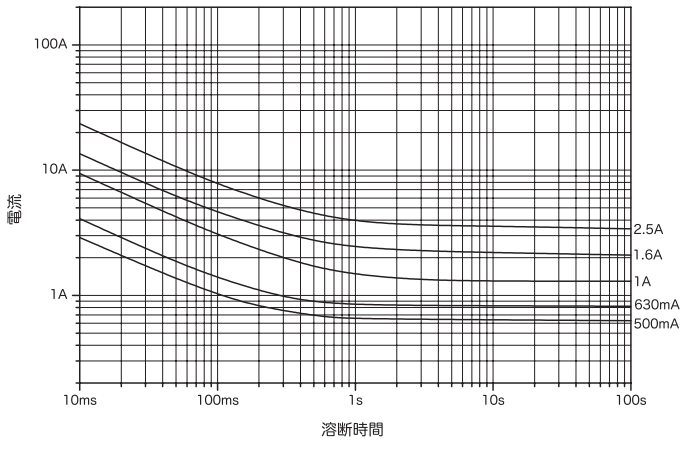

倍率 1/1 (mm)

定格電圧	認証	定格電流(I _N)*1	定格遮断電流	温度上昇	通電容量	過負荷溶断	
AC250V	UL SP	62mA ~ 3A	100A	力率 0.7 ~ 0.8	1.1 I _N 70K 以下	1.1 I _N 温度上昇が 平衡になってから 15分以上	1.35 I _N 60分以内 2.0 I _N 2分以内
	PS E *2				1.1 I _N 中央部 140K 以下 接触部 60K 以下	1.1 I _N 各部の温度が 一定になるまで	

*1: 上記の範囲でご指定いただく定格電流値を提供いたします。
 *2: 1A 未満は電気用品安全法で規制される電気用品には該当しません。

MT3

耐ラッシュ

RoHS 対応 *2

鉛フリー *2

代表的な溶断時間-電流特性 (参考)

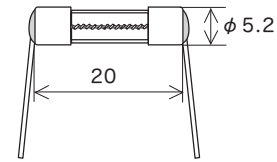
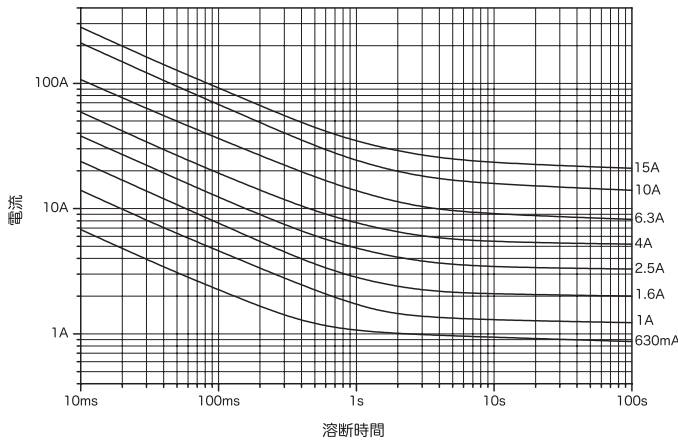

リード線径 ϕ 0.5 (100mA ~ 1A) 倍率 1/1
 ϕ 0.8 (1A 超 ~ 10A)
 ϕ 1.0 (10A 超 ~ 15A) (mm)

定格電圧	認証	定格電流 (In)*1	定格遮断電流	温度上昇	通電容量	過負荷溶断		
AC250V	UL, CSA	100mA ~ 3.5A	100A	力率 0.7 ~ 0.8	1.1 In 70K 以下	1.35 In 60 分以内		
	RU	3.5A 超 ~ 8A					1.0 In 70K 以下	2.0 In 2 分以内
		8A 超 ~ 15A						

*1: 上記の範囲でご指定いただく定格電流値を提供いたします。

*2: 100mA ~ 8A 鉛フリー品

8A 超 ~ 15A RoHS 指令の適用除外用途の鉛 (85wt% 以上の鉛を含有する高融点はんだ) を使用しています。

MT3 N1

耐ラッシュ

RoHS 対応

鉛フリー

代表的な溶断時間-電流特性 (参考)

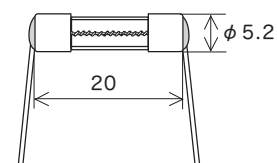
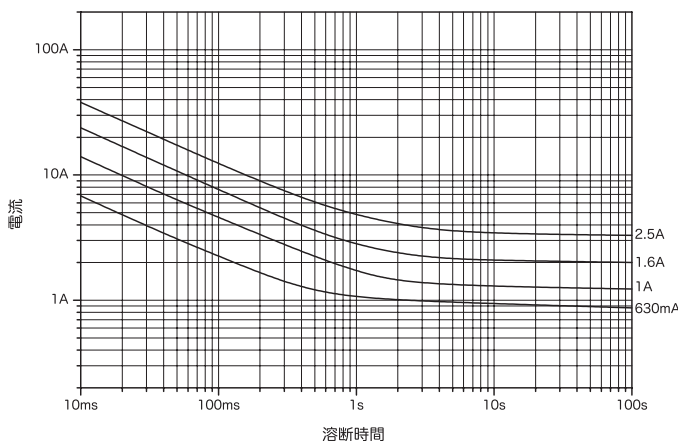

リード線径 ϕ 0.5 (100mA ~ 1A) 倍率 1/1
 ϕ 0.8 (1A 超 ~ 3.5A) (mm)

定格電圧	認証	定格電流 (In)*1	定格遮断電流	温度上昇	通電容量	過負荷溶断
AC250V	UL, CSA	100mA ~ 3.5A	100A	力率 0.7 ~ 0.8	1.1 In 70K 以下	1.35 In 60 分以内
	PS E *2					

*1: 上記の範囲でご指定いただく定格電流値を提供いたします。

*2: 1A 未満は電気用品安全法で規制される電気用品には該当しません。

代表的な溶断時間-電流特性 (参考)

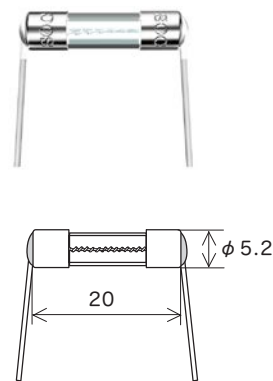
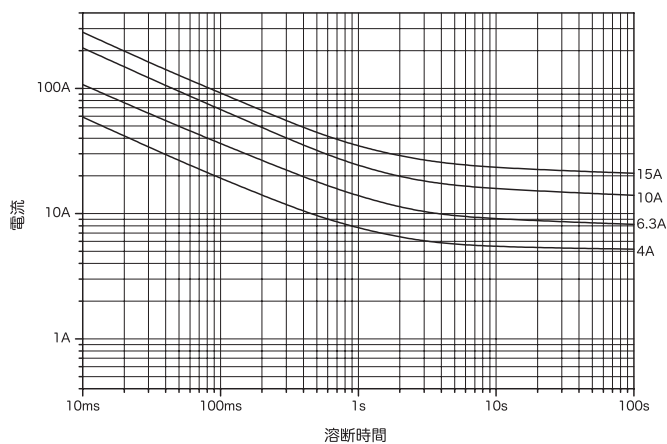

リード線径 ϕ 0.8 (3.5A 超 ~ 10A) 倍率 1/1
 ϕ 1.0 (10A 超 ~ 15A) (mm)

定格電圧	認証	定格電流 (In)*1	定格遮断電流	温度上昇	通電容量	過負荷溶断
AC250V		3.5A 超 ~ 8A	100A	力率 0.7 ~ 0.8	1.1 In 70K 以下	1.1 In 温度上昇が 平衡になってから 15分以上
		8A 超 ~ 15A			1.0 In 70K 以下	1.0 In 温度上昇が 平衡になってから 15分以上
		3.5A 超 ~ 15A			1.1 In 中央部 140K 以下 接触部 60K 以下	1.1 In 各部の温度が 一定になるまで

*1: 上記の範囲でご指定いただく定格電流値を提供いたします。

*2: 3.5A 超 ~ 8A 鉛フリー品

8A 超 ~ 15A RoHS 指令の適用除外用途の鉛 (85wt% 以上の鉛を含有する高融点はんだ) を使用しています。

代表的な溶断時間-電流特性 (参考)

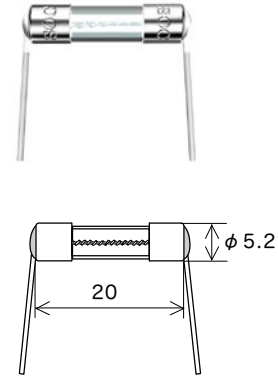
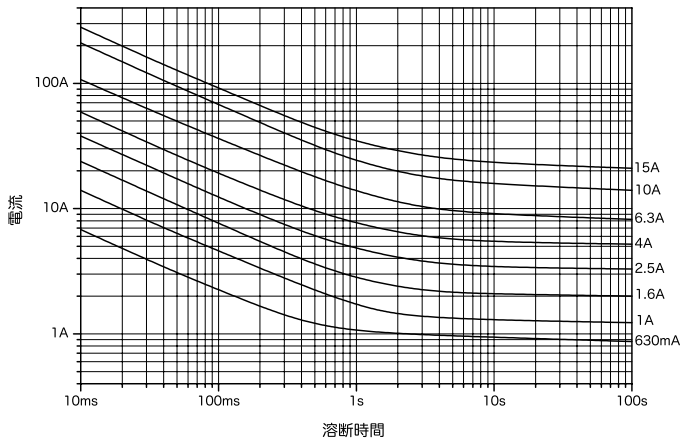

リード線径 φ 0.5 (100mA ~ 1A) 倍率 1/1
 φ 0.8 (1A 超 ~ 10A)
 φ 1.0 (10A 超 ~ 15A) (mm)

定格電圧	認証	定格電流 (I _N)*1	定格遮断電流	温度上昇	通電容量	過負荷溶断
AC250V	UL, SP	100mA ~ 3.5A	100A	力率 0.7 ~ 0.8	1.1 I _N 70K 以下	1.1 I _N 温度上昇が 平衡になってから 15分以上
	RU	3.5A 超 ~ 8A				
		8A 超 ~ 15A				
DC125V	UL	100mA ~ 3.5A	500A	抵抗回路	1.1 I _N 70K 以下	1.1 I _N 温度上昇が 平衡になってから 15分以上
	RU	3.5A 超 ~ 8A				
		8A 超 ~ 15A				

*1: 上記の範囲でご指定いただく定格電流値を提供いたします。

*2: 100mA ~ 8A 鉛フリー品

8A 超 ~ 15A RoHS 指令の適用除外用途の鉛 (85wt% 以上の鉛を含有する高融点はんだ) を使用しています。

代表的な溶断時間-電流特性 (参考)

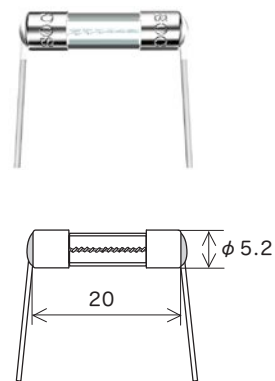
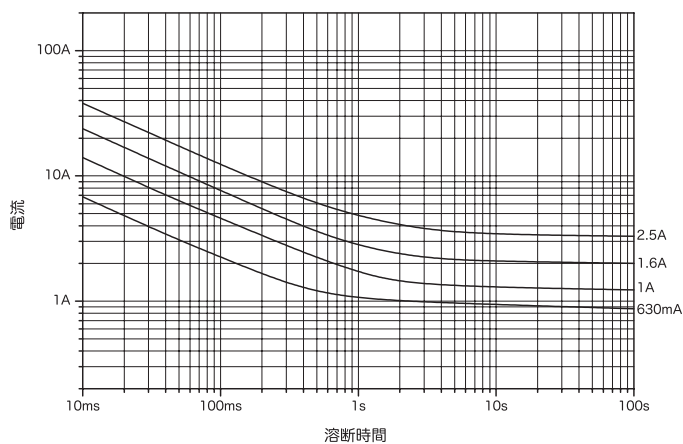

リード線径 $\phi 0.5$ (100mA ~ 1A) 倍率 1/1
 $\phi 0.8$ (1A 超 ~ 3.5A) (mm)

定格電圧	認証	定格電流 (I _N)*1	定格遮断電流	温度上昇	通電容量	過負荷溶断	
AC250V		100mA ~ 3.5A	100A	力率 0.7 ~ 0.8	1.1 I _N 70K 以下	1.1 I _N 温度上昇が 平衡になってから 15分以上	1.35 I _N 60分以内 2.0 I _N 2分以内
	*2				1.1 I _N 中央部 140K 以下 接触部 60K 以下	1.1 I _N 各部の温度が 一定になるまで	
DC125V		500A	抵抗回路	1.1 I _N 70K 以下	1.1 I _N 温度上昇が 平衡になってから 15分以上		

*1: 上記の範囲でご指定いただく定格電流値を提供いたします。

*2: 1A 未満は電気用品安全法で規制される電気用品には該当しません。

代表的な溶断時間-電流特性 (参考)

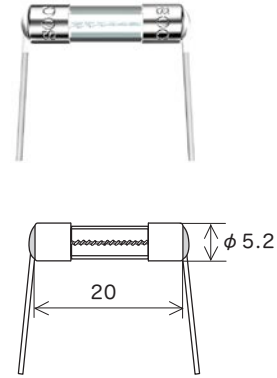
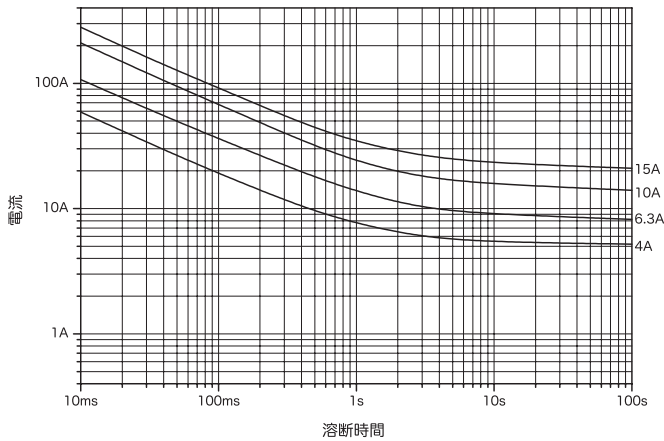

リード線径 ϕ 0.8 (3.5A 超 ~ 10A) 倍率 1/1
 ϕ 1.0 (10A 超 ~ 15A) (mm)

定格電圧	認証	定格電流 (In)*1	定格遮断電流	温度上昇	通電容量	過負荷溶断
AC250V		3.5A 超 ~ 8A	100A	力率 0.7 ~ 0.8	1.1 In 70K 以下	1.1 In 温度上昇が 平衡になってから 15分以上
		8A 超 ~ 15A			1.0 In 70K 以下	1.0 In 温度上昇が 平衡になってから 15分以上
		3.5A 超 ~ 15A			1.1 In 中央部 140K 以下 接触部 60K 以下	1.1 In 各部の温度が 一定になるまで
DC125V		3.5A 超 ~ 8A	500A	抵抗回路	1.1 In 70K 以下	1.1 In 温度上昇が 平衡になってから 15分以上
		8A 超 ~ 15A			1.0 In 70K 以下	1.0 In 温度上昇が 平衡になってから 15分以上

*1: 上記の範囲でご指定いただく定格電流値を提供いたします。

*2: 3.5A 超 ~ 8A 鉛フリー品

8A 超 ~ 15A RoHS 指令の適用除外用途の鉛 (85wt% 以上の鉛を含有する高融点はんだ) を使用しています。

MT4

耐ラッシュ

RoHS 対応 *2

鉛フリー *2

代表的な溶断時間-電流特性 (参考)

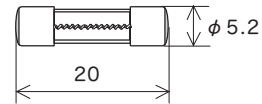
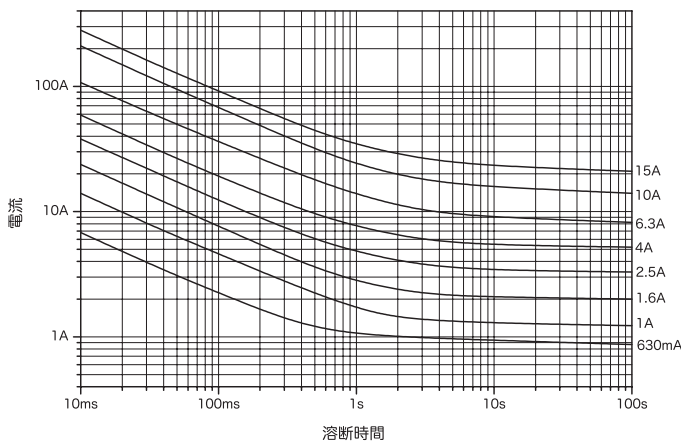

倍率 1/1
(mm)

定格電圧	認証	定格電流 (I _N)*1	定格遮断電流	温度上昇	通電容量	過負荷溶断		
AC250V	UL, CSA	100mA ~ 3.5A	100A	力率 0.7 ~ 0.8	1.1 I _N 70K 以下	1.1 I _N 温度上昇が 平衡になってから 15分以上		
	RV	3.5A 超 ~ 8A					1.0 I _N 70K 以下	1.0 I _N 温度上昇が 平衡になってから 15分以上
		8A 超 ~ 15A						

*1: 上記の範囲でご指定いただく定格電流値を提供いたします。

*2: 100mA ~ 8A 鉛フリー品

8A 超 ~ 15A RoHS 指令の適用除外用途の鉛 (85wt% 以上の鉛を含有する高融点はんだ) を使用しています。

MT4 N1

耐ラッシュ

RoHS 対応

鉛フリー

代表的な溶断時間-電流特性 (参考)

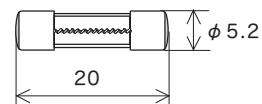
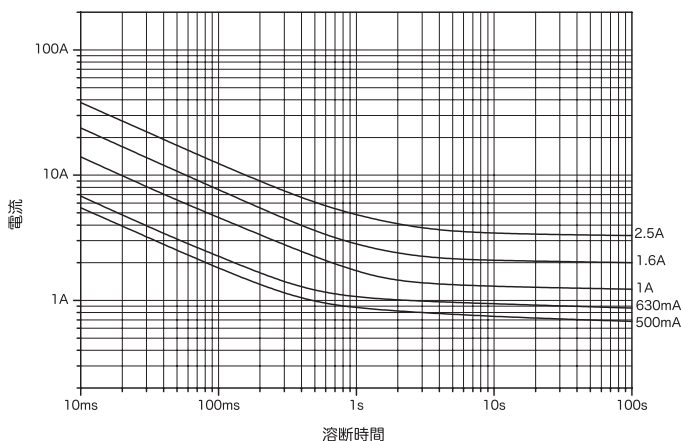

倍率 1/1
(mm)

定格電圧	認証	定格電流 (I _N)*1	定格遮断電流	温度上昇	通電容量	過負荷溶断
AC250V	UL, CSA	100mA ~ 3.5A	100A	力率 0.7 ~ 0.8	1.1 I _N 70K 以下	1.1 I _N 温度上昇が 平衡になってから 15分以上
	PS E *2				1.1 I _N 中央部 140K 以下 接触部 60K 以下	

*1: 上記の範囲でご指定いただく定格電流値を提供いたします。

*2: 1A 未満は電気用品安全法で規制される電気用品には該当しません。

代表的な溶断時間-電流特性 (参考)

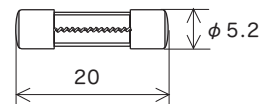
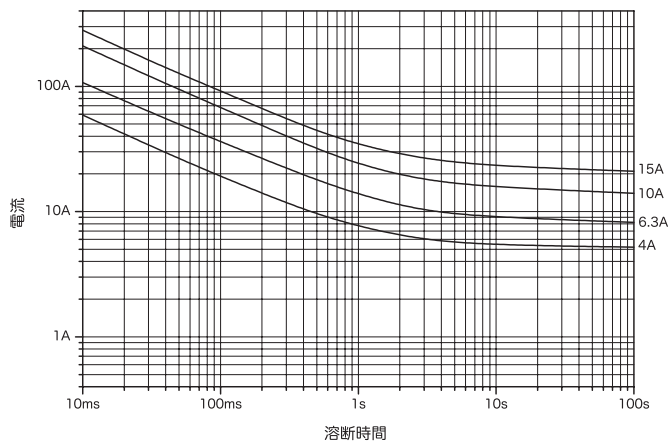

倍率 1/1
(mm)

定格電圧	認証	定格電流 (In)*1	定格遮断電流	温度上昇	通電容量	過負荷溶断
AC250V		3.5A 超 ~ 8A	100A	力率 0.7 ~ 0.8	1.1 In 70K 以下	1.1 In 温度上昇が 平衡になってから 15分以上
		8A 超 ~ 15A			1.0 In 70K 以下	1.0 In 温度上昇が 平衡になってから 15分以上
		3.5A 超 ~ 15A			1.1 In 中央部 140K 以下 接触部 60K 以下	1.1 In 各部の温度が 一定になるまで

*1: 上記の範囲でご指定いただく定格電流値を提供いたします。

*2: 3.5A 超 ~ 8A 鉛フリー品

8A 超 ~ 15A RoHS 指令の適用除外用途の鉛 (85wt% 以上の鉛を含有する高融点はんだ) を使用しています。

代表的な溶断時間-電流特性 (参考)

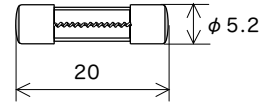
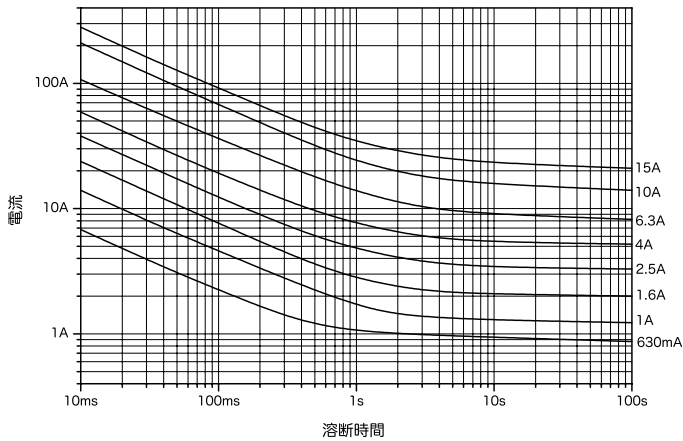

倍率 1/1
(mm)

定格電圧	認証	定格電流 (I _N)*1	定格遮断電流		温度上昇	通電容量	過負荷溶断
AC250V	UL, SFA	100mA ~ 3.5A	100A	力率 0.7 ~ 0.8	1.1 I _N 70K 以下	1.1 I _N 温度上昇が 平衡になってから 15分以上	1.35 I _N 60分以内 2.0 I _N 2分以内
	RU	3.5A 超 ~ 8A					
		8A 超 ~ 15A					
DC125V	UL	100mA ~ 3.5A	500A	抵抗回路	1.1 I _N 70K 以下	1.1 I _N 温度上昇が 平衡になってから 15分以上	
	RU	3.5A 超 ~ 8A					
		8A 超 ~ 15A					

*1: 上記の範囲でご指定いただく定格電流値を提供いたします。

*2: 100mA ~ 8A 鉛フリー品

8A 超 ~ 15A RoHS 指令の適用除外用途の鉛 (85wt% 以上の鉛を含有する高融点はんだ) を使用しています。

代表的な溶断時間-電流特性 (参考)

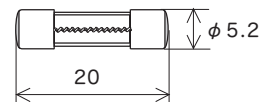
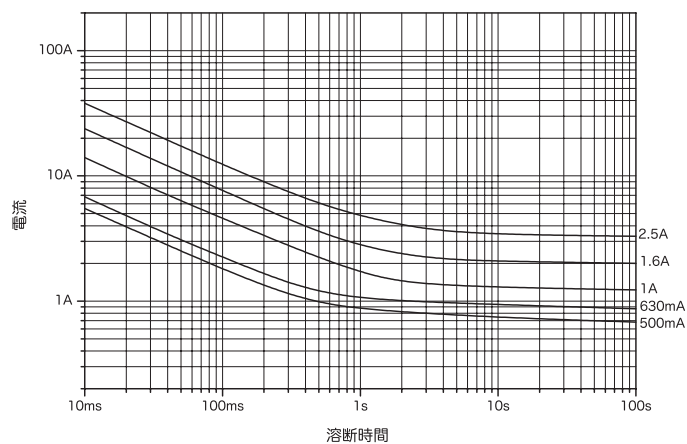

倍率 1/1
(mm)

定格電圧	認証	定格電流 (I _N)*1	定格遮断電流		温度上昇	通電容量	過負荷溶断
AC250V		100mA ~ 3.5A	100A	力率 0.7 ~ 0.8	1.1 I _N 70K 以下	1.1 I _N 温度上昇が 平衡になってから 15分以上	1.35 I _N 60分以内 2.0 I _N 2分以内
					1.1 I _N 中央部 140K 以下 接触部 60K 以下	1.1 I _N 各部の温度が 一定になるまで	
DC125V			500A	抵抗回路	1.1 I _N 70K 以下	1.1 I _N 温度上昇が 平衡になってから 15分以上	

*1: 上記の範囲でご指定いただく定格電流値を提供いたします。

*2: 1A 未満は電気用品安全法で規制される電気用品には該当しません。

代表的な溶断時間-電流特性 (参考)

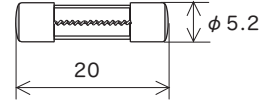
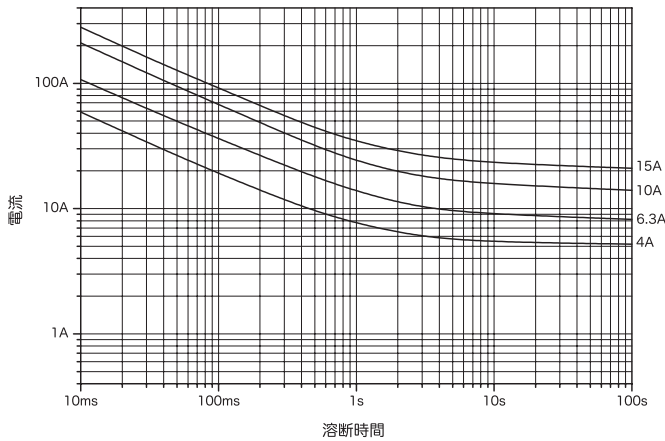

倍率 1/1
(mm)

定格電圧	認証	定格電流 (I _N)*1	定格遮断電流		温度上昇	通電容量	過負荷溶断 1.35 I _N 60分以内 2.0 I _N 2分以内
AC250V		3.5A 超 ~ 8A	100A	力率 0.7 ~ 0.8	1.1 I _N 70K 以下	1.1 I _N 温度上昇が 平衡になってから 15分以上	
		8A 超 ~ 15A			1.0 I _N 70K 以下	1.0 I _N 温度上昇が 平衡になってから 15分以上	
		3.5A 超 ~ 15A			1.1 I _N 中央部 140K 以下 接触部 60K 以下	1.1 I _N 各部の温度が 一定になるまで	
DC125V		3.5A 超 ~ 8A	500A	抵抗回路	1.1 I _N 70K 以下	1.1 I _N 温度上昇が 平衡になってから 15分以上	
		8A 超 ~ 15A			1.0 I _N 70K 以下	1.0 I _N 温度上昇が 平衡になってから 15分以上	

*1: 上記の範囲でご指定いただく定格電流値を提供いたします。

*2: 3.5A 超 ~ 8A 鉛フリー品

8A 超 ~ 15A RoHS 指令の適用除外用途の鉛 (85wt% 以上の鉛を含有する高融点はんだ) を使用しています。

MT7

耐ラッシュ

RoHS 対応

鉛フリー

代表的な溶断時間-電流特性 (参考)

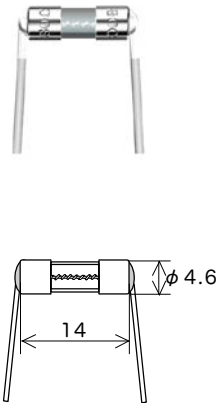
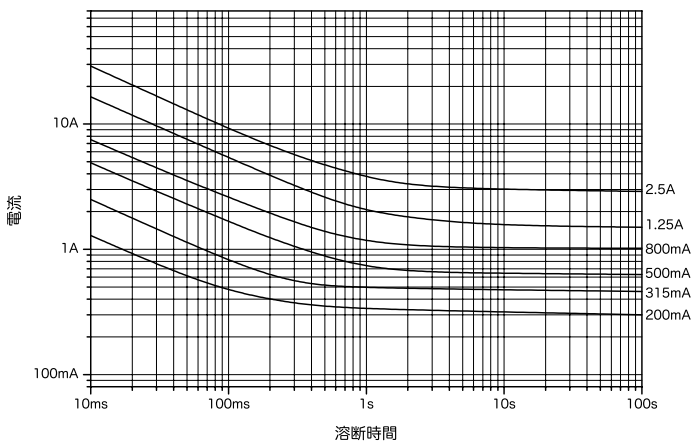

リード線径 φ0.8

倍率 1/1
(mm)

定格電圧	認証	定格電流(I _N)*1	定格遮断電流	温度上昇	通電容量	過負荷溶断
AC125V		100mA ~ 3A	10000A 力率 0.7 ~ 0.8	1.1 I _N 70K 以下	1.1 I _N 温度上昇が 平衡になってから 15分以上	1.35 I _N 60分以内 2.0 I _N 2分以内

*1: 上記の範囲でご指定いただく定格電流値を提供いたします。

MT8

耐ラッシュ

RoHS 対応

鉛フリー

代表的な溶断時間-電流特性 (参考)

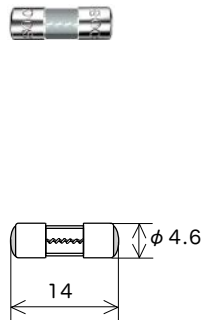
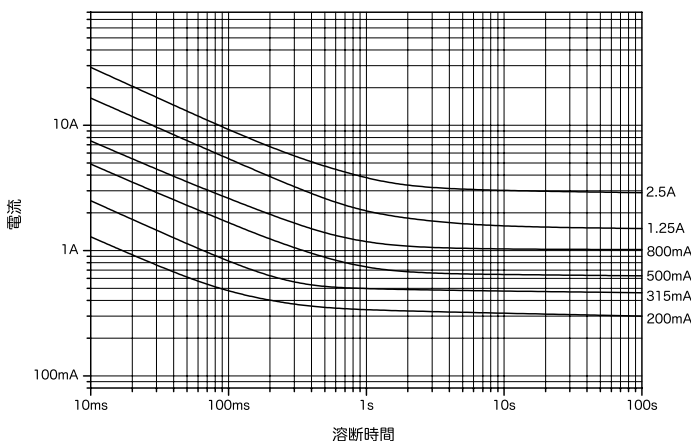

倍率 1/1
(mm)

定格電圧	認証	定格電流(I _N)*1	定格遮断電流	温度上昇	通電容量	過負荷溶断
AC125V		100mA ~ 3A	10000A 力率 0.7 ~ 0.8	1.1 I _N 70K 以下	1.1 I _N 温度上昇が 平衡になってから 15分以上	1.35 I _N 60分以内 2.0 I _N 2分以内

*1: 上記の範囲でご指定いただく定格電流値を提供いたします。

代表的な溶断時間-電流特性 (参考)

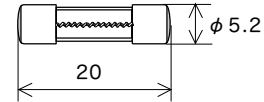
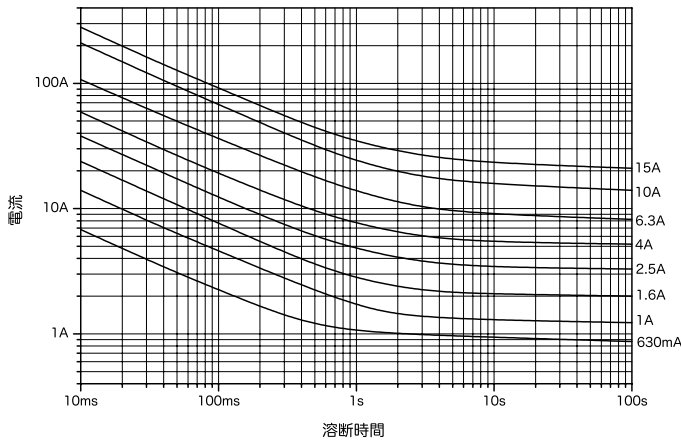

倍率 1/1
(mm)

最大使用電圧	認証	定格電流(I _N)*1	最大遮断電流		温度上昇	通電容量	過負荷溶断
AC42V DC42V	-	100mA ~ 20A	100A	抵抗回路	1.0 I _N 70K 以下	1.0 I _N 温度上昇が 平衡になってから 15分以上	1.35 I _N 60分以内 2.0 I _N 2分以内

*1: 上記の範囲でご指定いただく定格電流値を提供いたします。

*2: 100mA ~ 8A 鉛フリー品

8A 超 ~ 20A RoHS 指令の適用除外用途の鉛 (85wt% 以上の鉛を含有する高融点はんだ) を使用しています。

代表的な溶断時間-電流特性 (参考)

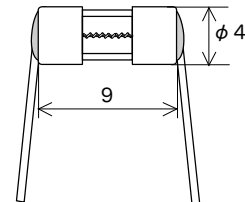
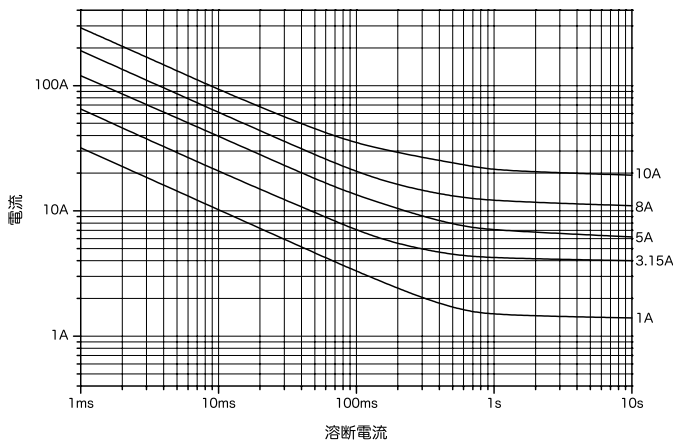

倍率 2/1
(mm)

最大使用電圧	認証	定格電流(I _N)*1	最大遮断電流		温度上昇	通電容量	過負荷溶断
DC100V	-	100mA ~ 10A	100A	抵抗回路	1.0 I _N 75K 以下	1.0 I _N 温度上昇が 平衡になってから 15分以上	2.0 I _N 60秒以内

*1: 上記の範囲でご指定いただく定格電流値を提供いたします。

NQ1

速断

RoHS 対応*2

代表的な溶断時間-電流特性 (参考)

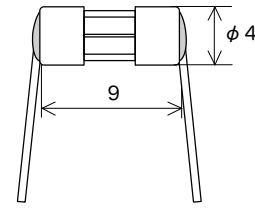
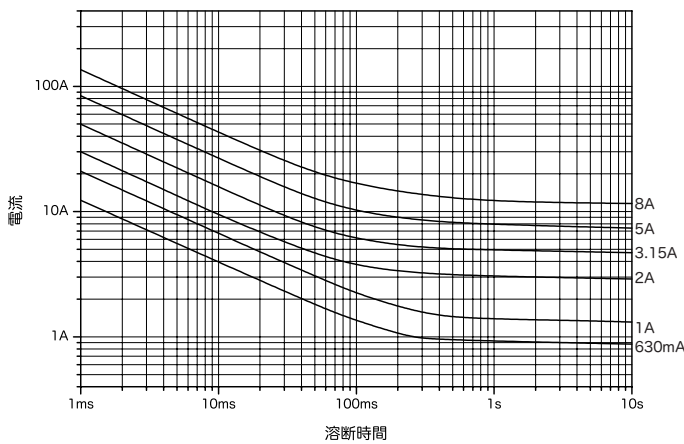

リード線径 φ0.8

倍率 2/1
(mm)

定格電圧	認証	定格電流 (I _N)*1	定格遮断電流	温度上昇	通電容量	過負荷溶断
AC125V		62mA ~ 10A	50A	1.0 I _N 70K 以下	1.0 I _N 温度上昇が 平衡になってから 15分以上	1.5 I _N 10分以内 2.0 I _N 60秒以内

*1: 上記の範囲でご指定いただく定格電流値を提供いたします。

*2: 本製品は RoHS 指令の適用除外用途の鉛 (85wt% 以上の鉛を含有する高融点はんだ) を使用しています。

NQ3

速断

RoHS 対応*2

代表的な溶断時間-電流特性 (参考)

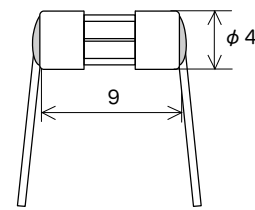
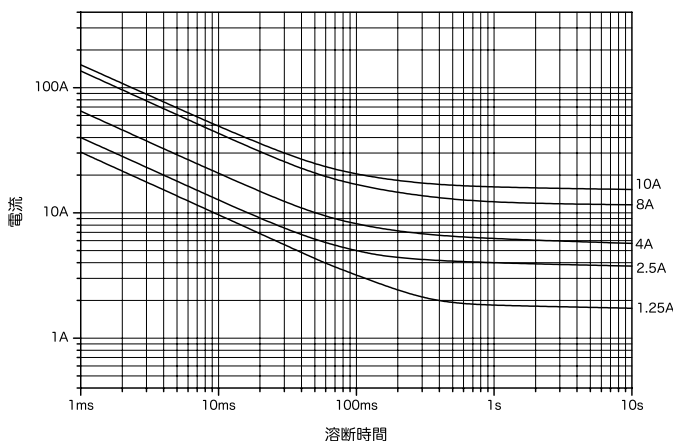

リード線径 φ0.8

倍率 2/1
(mm)

定格電圧	認証	定格電流 (I _N)*1	定格遮断電流	温度上昇	通電容量	過負荷溶断
AC250V		62mA ~ 10A	50A	1.0 I _N 70K 以下	1.0 I _N 温度上昇が 平衡になってから 15分以上	1.5 I _N 10分以内 2.0 I _N 60秒以内

*1: 上記の範囲でご指定いただく定格電流値を提供いたします。

*2: 本製品は RoHS 指令の適用除外用途の鉛 (85wt% 以上の鉛を含有する高融点はんだ) を使用しています。

代表的な溶断時間-電流特性 (参考)

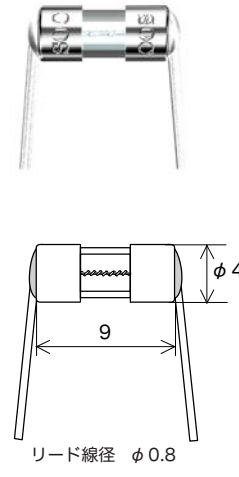
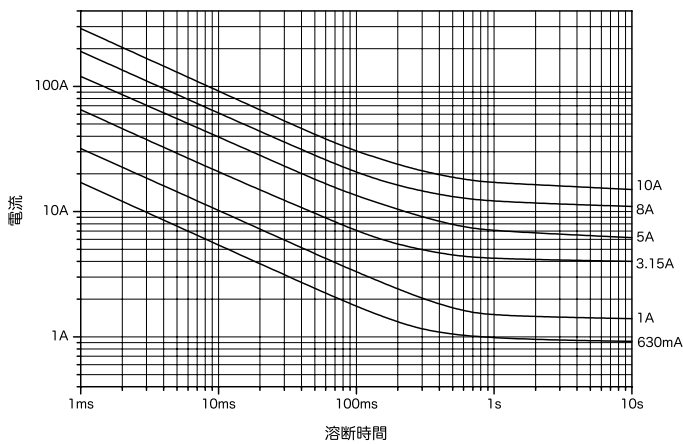

倍率 2/1
(mm)

定格電圧	認証	定格電流 (I _N)*1	定格遮断電流	温度上昇	通電容量	過負荷溶断
AC125V		100mA ~ 10A	50A	1.0 I _N 70K 以下	1.0 I _N 温度上昇が 平衡になってから 15分以上	1.5 I _N 10分以内 2.0 I _N 60秒以内

*1: 上記の範囲でご指定いただく定格電流値を提供いたします。

*2: 本製品は RoHS 指令の適用除外用途の鉛 (85wt% 以上の鉛を含有する高融点はんだ) を使用しています。

代表的な溶断時間-電流特性 (参考)

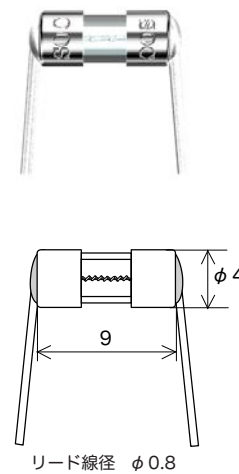
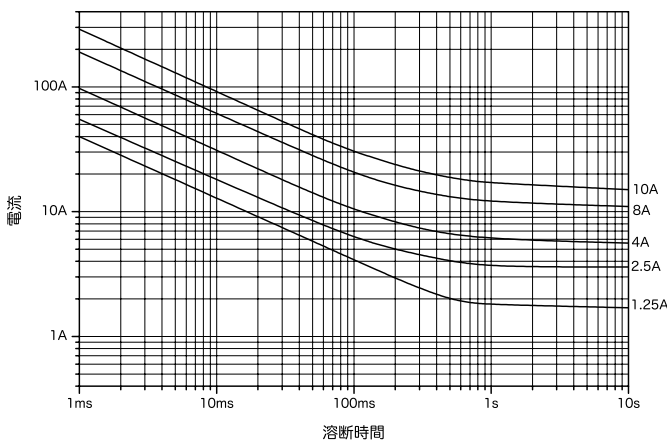

倍率 2/1
(mm)

定格電圧	認証	定格電流 (I _N)*1	定格遮断電流	温度上昇	通電容量	過負荷溶断
AC250V		100mA ~ 10A	50A	1.0 I _N 70K 以下	1.0 I _N 温度上昇が 平衡になってから 15分以上	1.5 I _N 10分以内 2.0 I _N 60秒以内

*1: 上記の範囲でご指定いただく定格電流値を提供いたします。

*2: 本製品は RoHS 指令の適用除外用途の鉛 (85wt% 以上の鉛を含有する高融点はんだ) を使用しています。

代表的な溶断時間-電流特性 (参考)

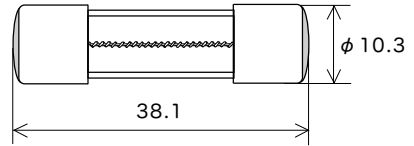
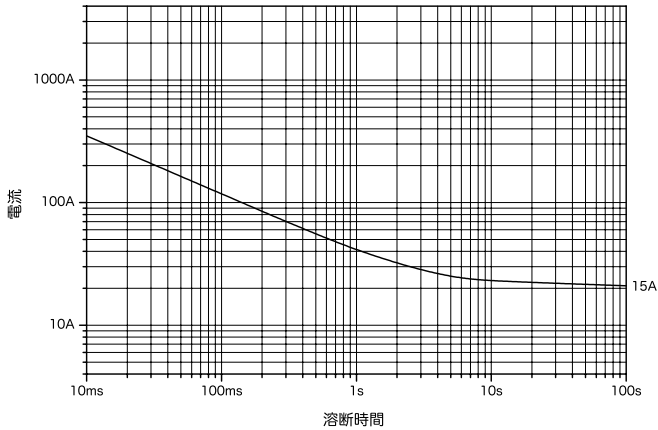

倍率 1/1
(mm)

定格電圧	認証	定格電流 (I _N)*1	定格遮断電流	温度上昇	通電容量	過負荷溶断
AC125V		3A ~ 15A	10000A 力率 0.7 ~ 0.8	1.1 I _N 70K 以下	1.1 I _N 温度上昇が 平衡になってから 15分以上	1.35 I _N 60分以内 2.0 I _N 2分以内

*1: 上記の範囲でご指定いただく定格電流値を提供いたします。

*2: 3A ~ 12A 鉛フリー品

12A 超 ~ 15A RoHS 指令の適用除外用途の鉛 (85wt% 以上の鉛を含有する高融点はんだ) を使用しています。

代表的な溶断時間-電流特性 (参考)

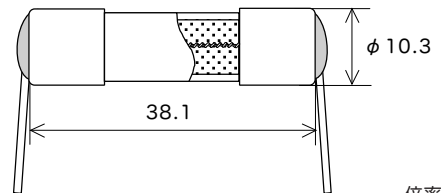
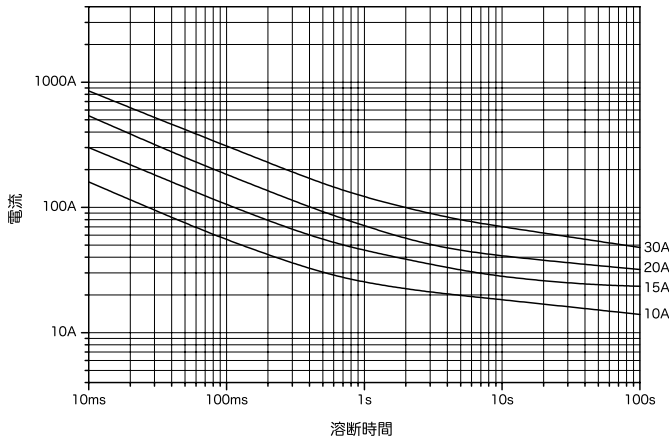

リード線径 φ 1.2
倍率 1/1
(mm)

定格電圧	認証	定格電流 (I _N)*1	定格遮断電流	温度上昇	通電容量	過負荷溶断
AC250V		100mA ~ 30A	1500A 力率 0.7 ~ 0.8	1.0 I _N 75K 以下	1.0 I _N 温度上昇が 平衡になってから 15分以上	1.35 I _N 60分以内 2.0 I _N 2分以内

*1: 上記の範囲でご指定いただく定格電流値を提供いたします。

*2: 100mA ~ 12A 鉛フリー品

12A 超 ~ 30A RoHS 指令の適用除外用途の鉛 (85wt% 以上の鉛を含有する高融点はんだ) を使用しています。

SKM10

耐ラッシュ

RoHS 対応*2

鉛フリー*2

代表的な溶断時間-電流特性 (参考)

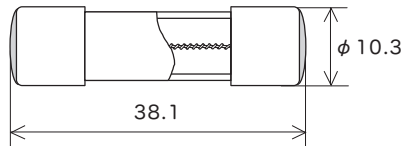
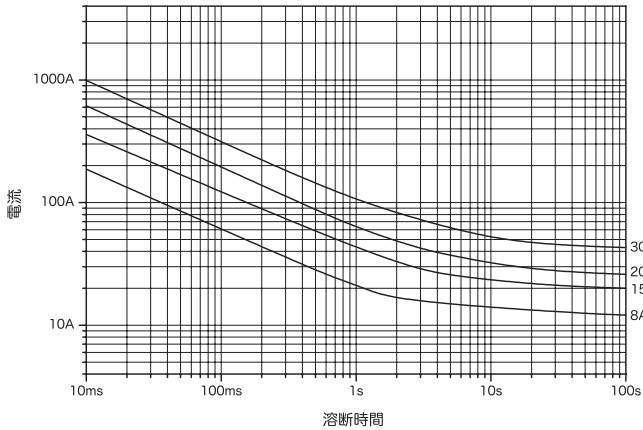

倍率 1/1
(mm)

定格電圧	認証	定格電流 (I _N)*1	定格遮断電流		温度上昇	通電容量	過負荷溶断
AC250V		100mA ~ 30A	1000A	抵抗回路	1.0 I _N 100K 以下	1.0 I _N 温度上昇が 平衡になるまで	1.35 I _N 60分以内 2.0 I _N 2分以内

*1: 上記の範囲でご指定いただく定格電流値を提供いたします。

*2: 100mA ~ 12A 鉛フリー品

12A 超 ~ 30A RoHS 指令の適用除外用途の鉛 (85wt% 以上の鉛を含有する高融点はんだ) を使用しています。

SKM10 N1

耐ラッシュ

RoHS 対応*2

鉛フリー*2

代表的な溶断時間-電流特性 (参考)

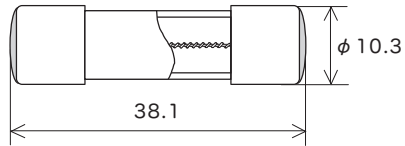
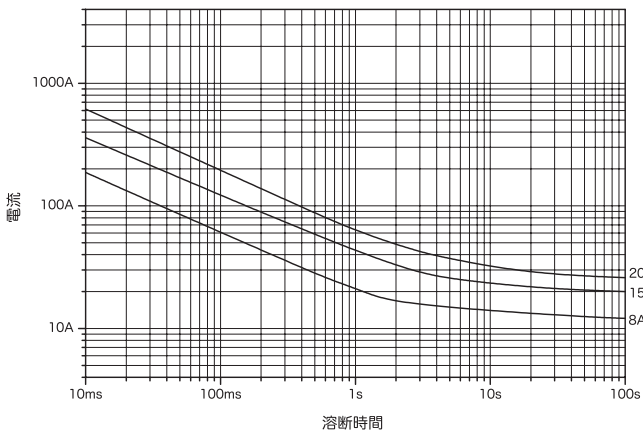

倍率 1/1
(mm)

定格電圧	認証	定格電流 (I _N)*1	定格遮断電流		温度上昇	通電容量	過負荷溶断
AC250V		1A ~ 25A	1000A	抵抗回路	1.0 I _N 100K 以下	1.0 I _N 温度上昇が 平衡になるまで	1.35 I _N 60分以内
			100A	力率 0.7 ~ 0.8	1.1 I _N 中央部 140K 以下 接触部 60K 以下	1.1 I _N 各部の温度が 一定になるまで	2.0 I _N 2分以内

*1: 上記の範囲でご指定いただく定格電流値を提供いたします。

*2: 1A ~ 12A 鉛フリー品

12A 超 ~ 25A RoHS 指令の適用除外用途の鉛 (85wt% 以上の鉛を含有する高融点はんだ) を使用しています。

SL2

普通溶断

RoHS 対応

鉛フリー

代表的な溶断時間-電流特性 (参考)

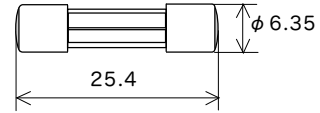
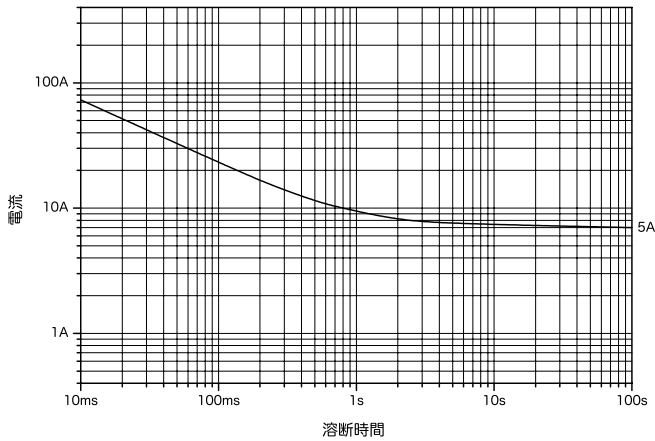

倍率 1/1
(mm)

定格電圧	認証	定格電流(I _N)*1	定格遮断電流	温度上昇	通電容量	過負荷溶断
AC125V		80mA ~ 6A	10000A 力率 0.7 ~ 0.8	1.1 I _N 70K 以下	1.1 I _N 温度上昇が 平衡になってから 15分以上	1.35 I _N 60分以内 2.0 I _N 2分以内

*1: 上記の範囲でご指定いただく定格電流値を提供いたします。

SL4

普通溶断

RoHS 対応

鉛フリー

代表的な溶断時間-電流特性 (参考)

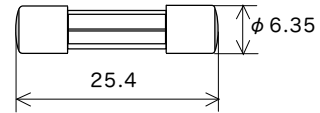
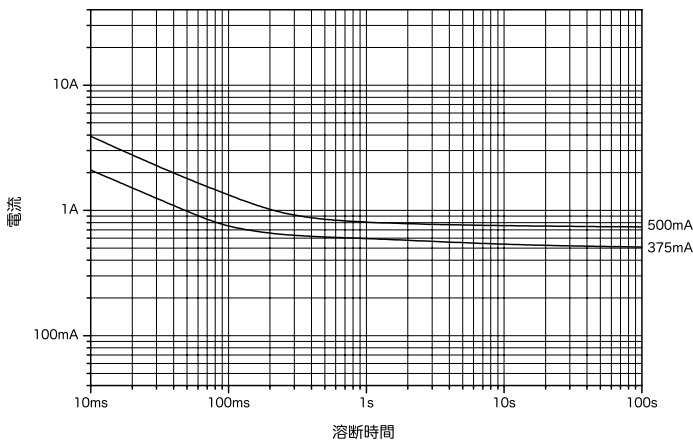

倍率 1/1
(mm)

定格電圧	認証	定格電流(I _N)*1	定格遮断電流	温度上昇	通電容量	過負荷溶断
AC250V		80mA ~ 2A	100A 力率 0.7 ~ 0.8	1.1 I _N 70K 以下	1.1 I _N 温度上昇が 平衡になってから 15分以上	1.35 I _N 60分以内 2.0 I _N 2分以内

*1: 上記の範囲でご指定いただく定格電流値を提供いたします。

SQ7

普通溶断

RoHS 対応

鉛フリー

代表的な溶断時間-電流特性 (参考)

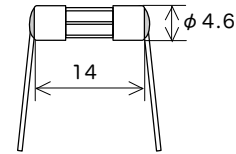
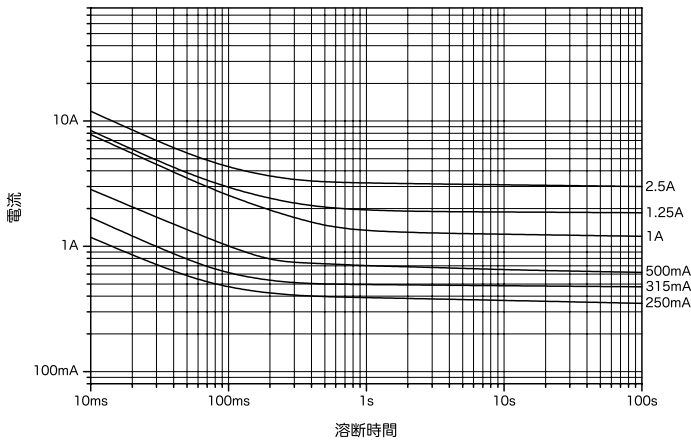

リード線径 $\phi 0.8$

倍率 1/1
(mm)

定格電圧	認証	定格電流 (I_N)*1	定格遮断電流	温度上昇	通電容量	過負荷溶断
AC125V		80mA ~ 3A	10000A 力率 0.7 ~ 0.8	1.1 I_N 70K 以下	1.1 I_N 温度上昇が 平衡になってから 15分以上	1.35 I_N 60分以内 2.0 I_N 2分以内

*1: 上記の範囲でご指定いただく定格電流値を提供いたします。

SQ8

普通溶断

RoHS 対応

鉛フリー

代表的な溶断時間-電流特性 (参考)

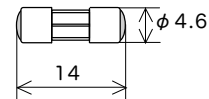
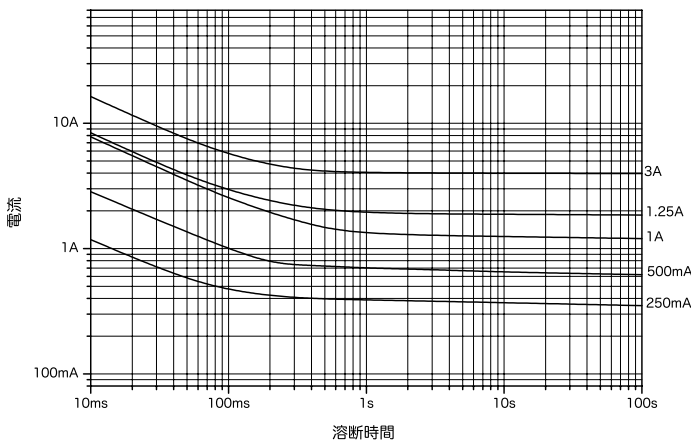

倍率 1/1
(mm)

定格電圧	認証	定格電流 (I_N)*1	定格遮断電流	温度上昇	通電容量	過負荷溶断
AC125V		80mA ~ 3A	10000A 力率 0.7 ~ 0.8	1.1 I_N 70K 以下	1.1 I_N 温度上昇が 平衡になってから 15分以上	1.35 I_N 60分以内 2.0 I_N 2分以内

*1: 上記の範囲でご指定いただく定格電流値を提供いたします。

SS1

普通溶断

RoHS 対応

鉛フリー

代表的な溶断時間-電流特性 (参考)

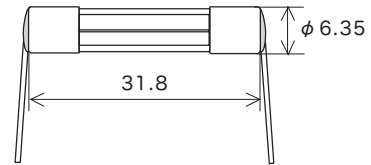
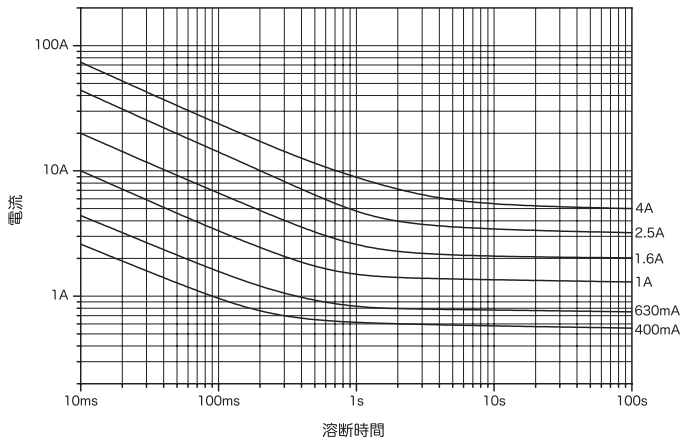

リード線径 φ0.8

倍率 1/1
(mm)

定格電圧	認証	定格電流 (I _N)*1	定格遮断電流	温度上昇	通電容量	過負荷溶断
AC250V		50mA ~ 5A	10000A 力率 0.7 ~ 0.8	1.1 I _N 70K 以下	1.1 I _N 温度上昇が 平衡になってから 15分以上	1.35 I _N 60分以内 2.0 I _N 2分以内

*1: 上記の範囲でご指定いただく定格電流値を提供いたします。

SS1 N1

普通溶断

RoHS 対応

鉛フリー

代表的な溶断時間-電流特性 (参考)

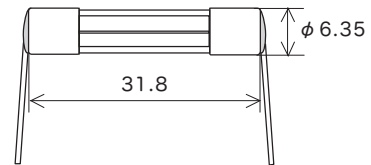
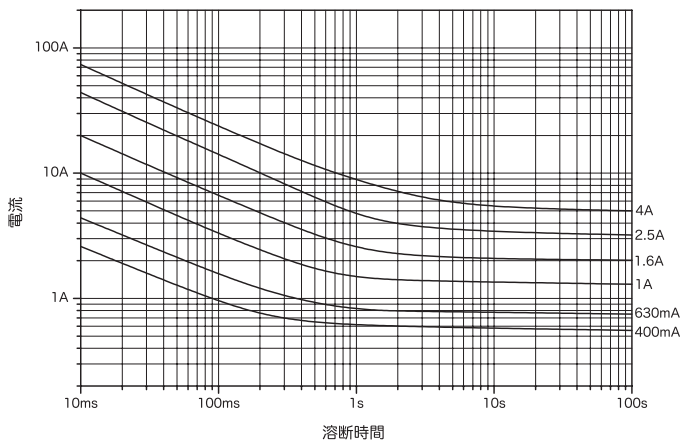

リード線径 φ0.8

倍率 1/1
(mm)

定格電圧	認証	定格電流 (I _N)*1	定格遮断電流	温度上昇	通電容量	過負荷溶断	
AC250V		50mA ~ 5A	10000A	力率 0.7 ~ 0.8	1.1 I _N 70K 以下	1.1 I _N 温度上昇が 平衡になってから 15分以上	1.35 I _N 60分以内 2.0 I _N 2分以内
			500A		1.1 I _N 中央部 140K 以下 接触部 60K 以下		

*1: 上記の範囲でご指定いただく定格電流値を提供いたします。

*2: 1A 未満は電気用品安全法で規制される電気用品には該当しません。

代表的な溶断時間-電流特性 (参考)

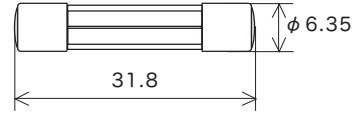
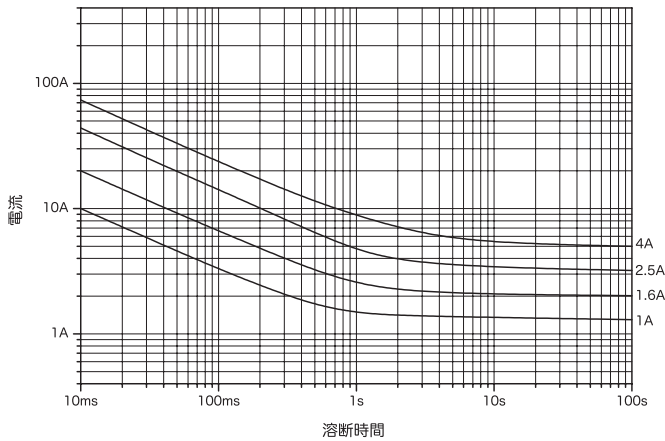

倍率 1/1
(mm)

定格電圧	認証	定格電流 (I _N)*1	定格遮断電流	温度上昇	通電容量	過負荷溶断
AC250V	UL SF	50mA ~ 5A	10000A 力率 0.7 ~ 0.8	1.1 I _N 70K 以下	1.1 I _N 温度上昇が 平衡になってから 15分以上	1.35 I _N 60分以内 2.0 I _N 2分以内

*1: 上記の範囲でご指定いただく定格電流値を提供いたします。

SS2 N1

代表的な溶断時間-電流特性 (参考)

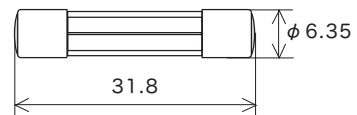
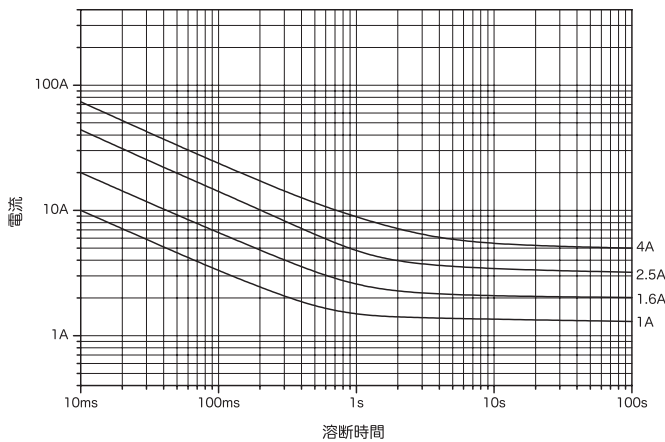

倍率 1/1
(mm)

定格電圧	認証	定格電流 (I _N)*1	定格遮断電流	温度上昇	通電容量	過負荷溶断
AC250V	UL SF	50mA ~ 5A	10000A	1.1 I _N 70K 以下	1.1 I _N 温度上昇が 平衡になってから 15分以上	1.35 I _N 60分以内 2.0 I _N 2分以内
	PS E *2		500A			

*1: 上記の範囲でご指定いただく定格電流値を提供いたします。

*2: 1A 未満は電気用品安全法で規制される電気用品には該当しません。

代表的な溶断時間-電流特性 (参考)

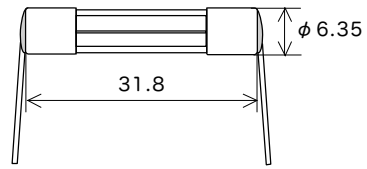
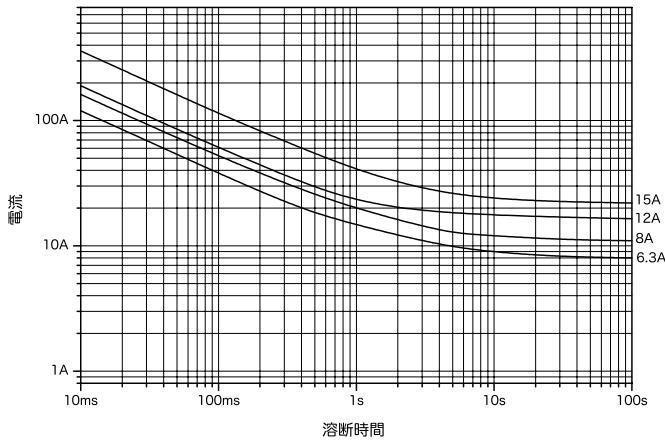

リード線径 φ 0.8 (5A 超 ~ 8A)
φ 1.0 (8A 超 ~ 15A) 倍率 1/1 (mm)

定格電圧	認証	定格電流(I _N)*1	定格遮断電流	温度上昇	通電容量	過負荷溶断
AC250V	UL, SA	5A 超 ~ 8A	200A	力率 0.7 ~ 0.8	1.1 I _N 温度上昇が 平衡になってから 15分以上	1.35 I _N 60分以内
AC125V	RU, SA	8A 超 ~ 15A	10000A		1.0 I _N 70K 以下	

*1: 上記の範囲でご指定いただく定格電流値を提供いたします。
 *2: 5A 超 ~ 8A 鉛フリー品
 8A 超 ~ 15A RoHS 指令の適用除外用途の鉛 (85wt% 以上の鉛を含有する高融点はんだ) を使用しています。

代表的な溶断時間-電流特性 (参考)

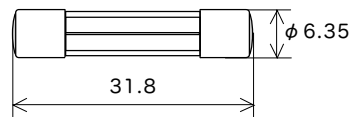
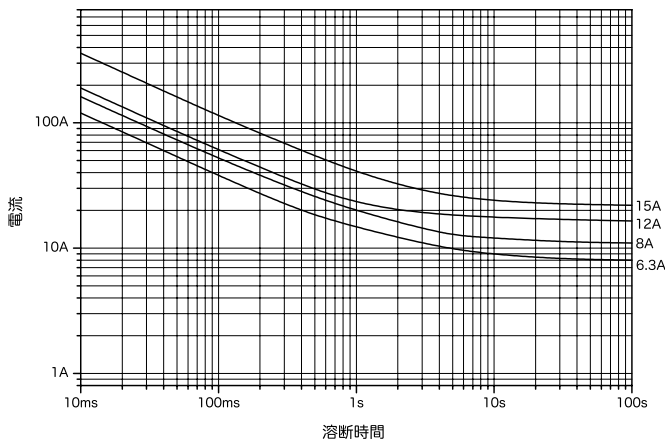

倍率 1/1 (mm)

定格電圧	認証	定格電流(I _N)*1	定格遮断電流	温度上昇	通電容量	過負荷溶断
AC250V	UL, SA	5A 超 ~ 8A	200A	力率 0.7 ~ 0.8	1.1 I _N 温度上昇が 平衡になってから 15分以上	1.35 I _N 60分以内
AC125V	RU, SA	8A 超 ~ 15A	10000A		1.0 I _N 70K 以下	

*1: 上記の範囲でご指定いただく定格電流値を提供いたします。
 *2: 5A 超 ~ 8A 鉛フリー品
 8A 超 ~ 15A RoHS 指令の適用除外用途の鉛 (85wt% 以上の鉛を含有する高融点はんだ) を使用しています。

代表的な溶断時間-電流特性 (参考)

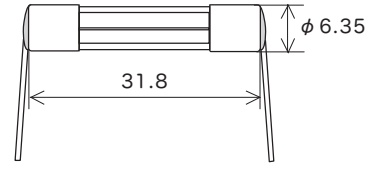
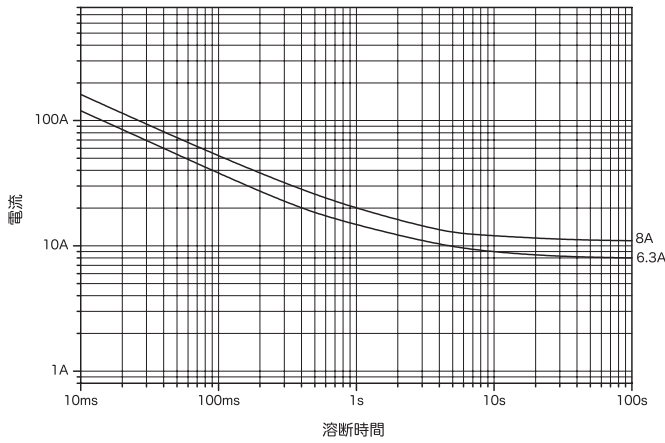

リード線径 φ 0.8 (5A 超 ~ 8A)
φ 1.0 (8A 超 ~ 15A)

倍率 1/1
(mm)

定格電圧	認証	定格電流 (I _N)*1	定格遮断電流	温度上昇	通電容量	過負荷溶断	
AC250V	UL, SA, PSE	5A 超 ~ 8A	200A	力率 0.7 ~ 0.8	1.1 I _N 70K 以下	1.1 I _N 温度上昇が 平衡になってから 15分以上	1.35 I _N 60分以内 2.0 I _N 2分以内
	PSE		100A		1.1 I _N 中央部 140K 以下 接触部 60K 以下	1.1 I _N 各部の温度が 一定になるまで	
AC125V	RU, SA, PSE	8A 超 ~ 15A	10000A		1.0 I _N 70K 以下	1.0 I _N 温度上昇が 平衡になってから 15分以上	
	PSE		500A		1.1 I _N 中央部 140K 以下 接触部 60K 以下	1.1 I _N 各部の温度が 一定になるまで	

*1: 上記の範囲でご指定いただく定格電流値を提供いたします。

*2: 5A 超 ~ 8A 鉛フリー品

8A 超 ~ 15A RoHS 指令の適用除外用途の鉛 (85wt% 以上の鉛を含有する高融点はんだ) を使用しています。

代表的な溶断時間-電流特性 (参考)

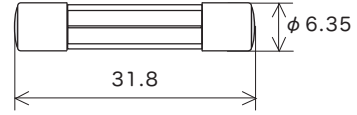
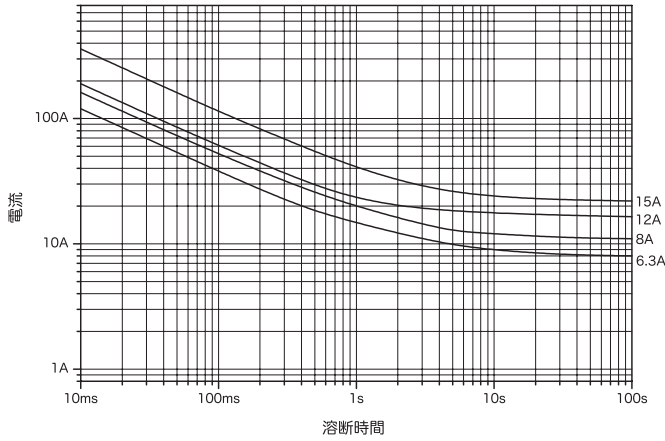

倍率 1/1
(mm)

定格電圧	認証	定格電流 (I _N)*1	定格遮断電流	温度上昇	通電容量	過負荷溶断
AC250V	UL, SA	5A 超 ~ 8A	200A	力率 0.7 ~ 0.8	1.1 I _N 70K 以下	1.1 I _N 温度上昇が 平衡になってから 15分以上
	PS E		100A		1.1 I _N 中央部 140K 以下 接触部 60K 以下	1.1 I _N 各部の温度が 一定になるまで
AC125V	RU, SA	8A 超 ~ 15A	10000A		1.0 I _N 70K 以下	1.0 I _N 温度上昇が 平衡になってから 15分以上
	PS E		500A		1.1 I _N 中央部 140K 以下 接触部 60K 以下	1.1 I _N 各部の温度が 一定になるまで

*1: 上記の範囲でご指定いただく定格電流値を提供いたします。

*2: 5A 超 ~ 8A 鉛フリー品
8A 超 ~ 15A RoHS 指令の適用除外用途の鉛 (85wt% 以上の鉛を含有する高融点はんだ) を使用しています。

ST3

耐ラッシュ

RoHS 対応 *2

鉛フリー *2

代表的な溶断時間-電流特性 (参考)

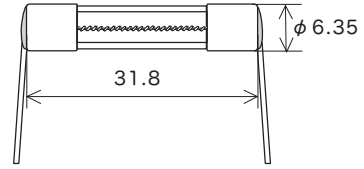
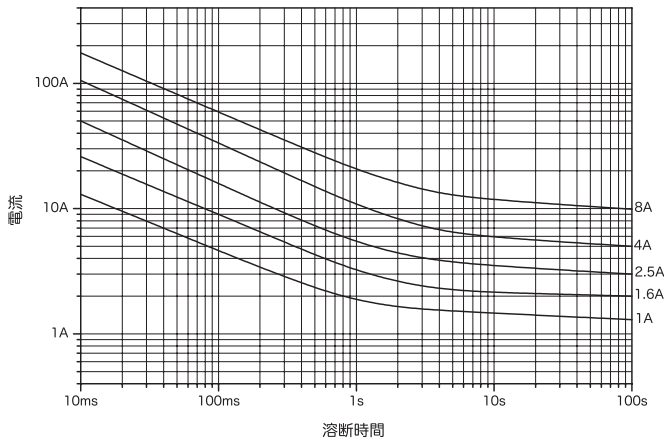

リード線径 ϕ 0.8 (100mA ~ 8A) 倍率 1/1
 ϕ 1.0 (8A 超 ~ 15A) (mm)
 ϕ 1.2 (15A 超 ~ 30A)

定格電圧	認証	定格電流 (I _N)*1	定格遮断電流	温度上昇	通電容量	過負荷溶断	
AC250V		100mA ~ 1A	10000A	力率 0.7 ~ 0.8	1.1 I _N 70K 以下	1.1 I _N 温度上昇が 平衡になってから 15分以上	1.35 I _N 60分以内 2.0 I _N 2分以内
		1A 超 ~ 8A	200A				
	8A 超 ~ 30A						

*1: 上記の範囲でご指定いただく定格電流値を提供いたします。
 *2: 100mA ~ 8A 鉛フリー品
 8A 超 ~ 30A RoHS 指令の適用除外用途の鉛 (85wt% 以上の鉛を含有する高融点はんだ) を使用しています。

ST3 N1

耐ラッシュ

RoHS 対応

鉛フリー

代表的な溶断時間-電流特性 (参考)

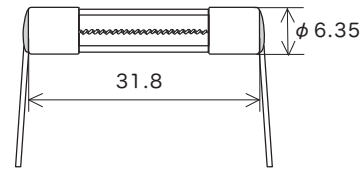
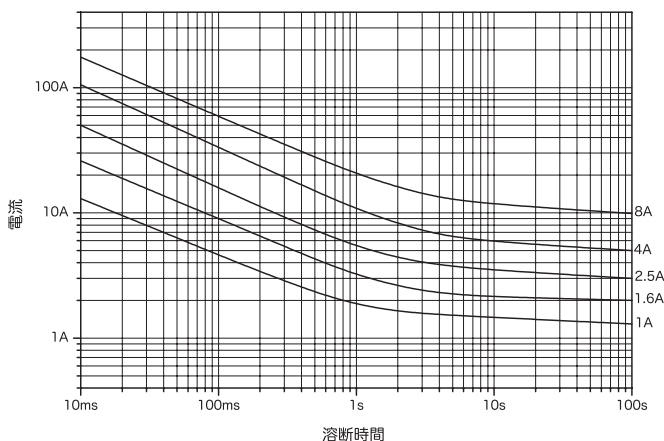

リード線径 ϕ 0.8 倍率 1/1 (mm)

定格電圧	認証	定格電流 (I _N)*1	定格遮断電流	温度上昇	通電容量	過負荷溶断			
AC250V		100mA ~ 1A	10000A	力率 0.7 ~ 0.8	1.1 I _N 70K 以下	1.1 I _N 温度上昇が 平衡になってから 15分以上	1.35 I _N 60分以内 2.0 I _N 2分以内		
		1A 超 ~ 8A	200A						
	*2	100mA ~ 1A	500A					1.1 I _N 中央部 140K 以下 接触部 60K 以下	1.1 I _N 各部の温度が 一定になるまで
		1A 超 ~ 8A	100A						

*1: 上記の範囲でご指定いただく定格電流値を提供いたします。
 *2: 1A 未満は電気用品安全法で規制される電気用品には該当しません。

ST4

耐ラッシュ

RoHS 対応 *2

鉛フリー *2

代表的な溶断時間-電流特性 (参考)

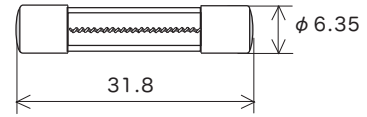
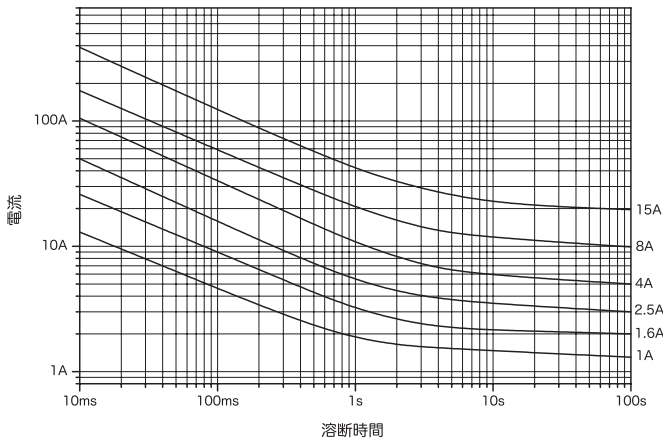

倍率 1/1
(mm)

定格電圧	認証	定格電流 (I _N)*1	定格遮断電流	温度上昇	通電容量	過負荷溶断	
AC250V		100mA ~ 1A	10000A	力率 0.7 ~ 0.8	1.1 I _N 70K 以下	1.1 I _N 温度上昇が 平衡になってから 15分以上	1.35 I _N 60分以内 2.0 I _N 2分以内
		1A 超 ~ 8A	200A				
	8A 超 ~ 30A	-					

*1: 上記の範囲でご指定いただく定格電流値を提供いたします。

*2: 100mA ~ 8A 鉛フリー品

8A 超 ~ 30A RoHS 指令の適用除外用途の鉛 (85wt% 以上の鉛を含有する高融点はんだ) を使用しています。

ST4 N1

耐ラッシュ

RoHS 対応

鉛フリー

代表的な溶断時間-電流特性 (参考)

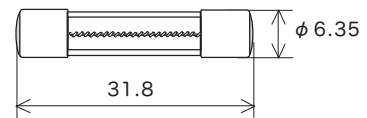
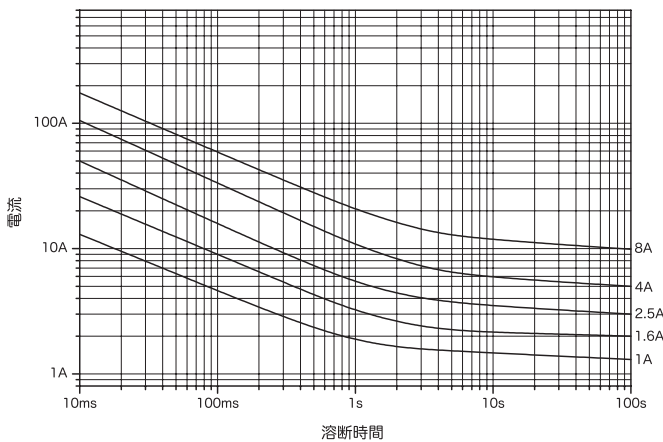

倍率 1/1
(mm)

定格電圧	認証	定格電流 (I _N)*1	定格遮断電流	温度上昇	通電容量	過負荷溶断			
AC250V		100mA ~ 1A	10000A	力率 0.7 ~ 0.8	1.1 I _N 70K 以下	1.1 I _N 温度上昇が 平衡になってから 15分以上	1.35 I _N 60分以内 2.0 I _N 2分以内		
		1A 超 ~ 8A	200A						
	*2	100mA ~ 1A	500A					1.1 I _N 中央部 140K 以下 接触部 60K 以下	1.1 I _N 各部の温度が 一定になるまで
		1A 超 ~ 8A	100A						

*1: 上記の範囲でご指定いただく定格電流値を提供いたします。

*2: 1A 未満は電気用品安全法で規制される電気用品には該当しません。

代表的な溶断時間-電流特性 (参考)

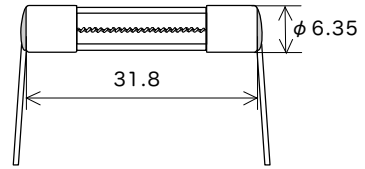
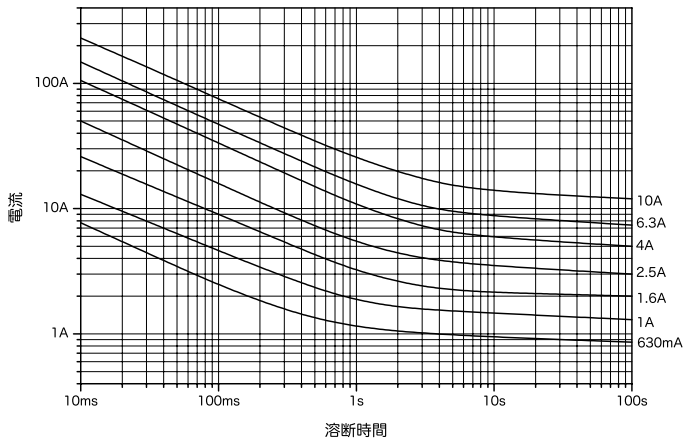

リード線径 φ 0.8 (100mA ~ 8A) 倍率 1/1
 φ 1.0 (8A 超 ~ 15A)
 φ 1.2 (15A 超 ~ 30A) (mm)

定格電圧	認証	定格電流 (I _N)*1	定格遮断電流	温度上昇	通電容量	過負荷溶断
AC125V	UL, SP	100mA ~ 8A	10000A	1.1 I _N 70K 以下	1.1 I _N 温度上昇が 平衡になってから 15分以上	1.35 I _N 60分以内
DC125V	RV, SP	8A 超 ~ 30A	500A	1.0 I _N 200K 以下	1.0 I _N 温度上昇が 平衡になるまで	2.0 I _N 2分以内

*1: 上記の範囲でご指定いただく定格電流値を提供いたします。
 *2: 100mA ~ 8A 鉛フリー品
 8A 超 ~ 30A RoHS 指令の適用除外用途の鉛 (85wt% 以上の鉛を含有する高融点はんだ) を使用しています。

代表的な溶断時間-電流特性 (参考)

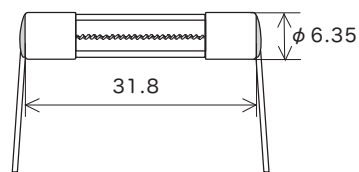
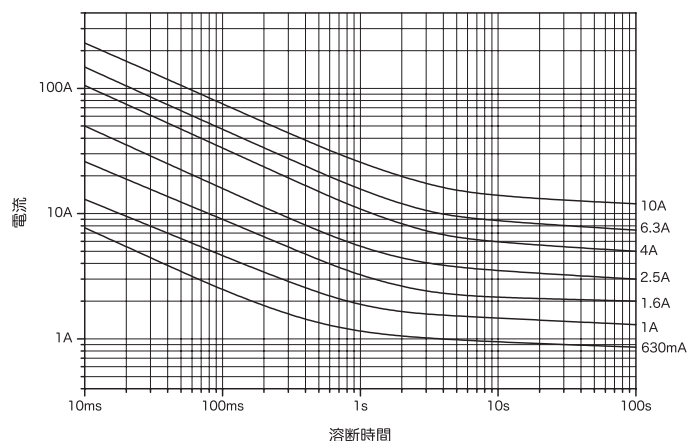

リード線径 ϕ 0.8 (100mA ~ 8A)
 ϕ 1.0 (8A 超 ~ 15A)

倍率 1/1
(mm)

定格電圧	認証	定格電流 (I _N)*1	定格遮断電流	温度上昇	通電容量	過負荷溶断
AC125V	UL, SP	100mA ~ 8A	10000A	1.1 I _N 70K 以下	1.1 I _N 温度上昇が 平衡になってから 15分以上	1.35 I _N 60分以内 2.0 I _N 2分以内
	RU, SP	8A 超 ~ 15A	500A	力率 0.7 ~ 0.8 1.0 I _N 200K 以下	1.0 I _N 温度上昇が 平衡になるまで	
	PS E *2	100mA ~ 15A		1.1 I _N 中央部 140K 以下 接触部 60K 以下	1.1 I _N 各部の温度が 一定になるまで	
DC125V	RU, SP	8A 超 ~ 15A	抵抗回路	1.0 I _N 200K 以下	1.0 I _N 温度上昇が 平衡になるまで	

*1: 上記の範囲でご指定いただく定格電流値を提供いたします。

*2: 1A 未満は電気用品安全法で規制される電気用品には該当しません。

*3: 100mA ~ 8A 鉛フリー品

8A 超 ~ 15A RoHS 指令の適用除外用途の鉛 (85wt% 以上の鉛を含有する高融点はんだ) を使用しています。

代表的な溶断時間-電流特性 (参考)

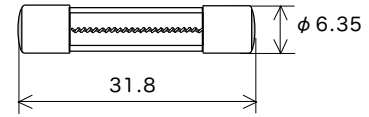
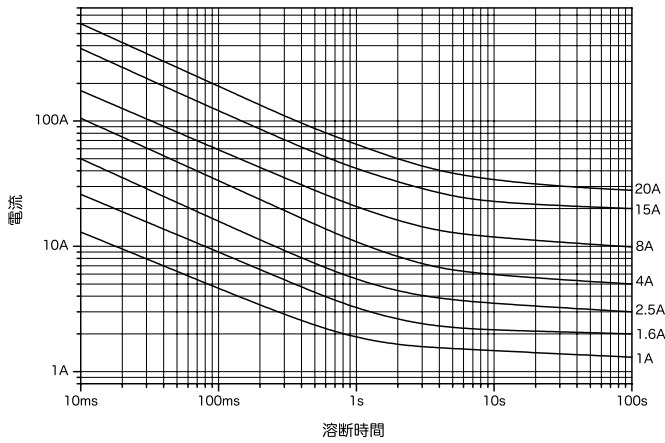

倍率 1/1
(mm)

定格電圧	認証	定格電流 (I _N)*1	定格遮断電流	温度上昇	通電容量	過負荷溶断	
AC125V		100mA ~ 8A	10000A	力率 0.7 ~ 0.8	1.1 I _N 70K 以下	1.1 I _N 温度上昇が 平衡になってから 15分以上	1.35 I _N 60分以内 2.0 I _N 2分以内
		8A 超 ~ 30A			0.9 I _N 120K 以下	0.9 I _N 温度上昇が 平衡になってから 15分以上	
DC125V		100mA ~ 8A	500A	抵抗回路	1.1 I _N 70K 以下	1.1 I _N 温度上昇が 平衡になってから 15分以上	
		8A 超 ~ 30A			0.9 I _N 120K 以下	0.9 I _N 温度上昇が 平衡になってから 15分以上	

*1: 上記の範囲でご指定いただく定格電流値を提供いたします。

*2: 100mA ~ 8A 鉛フリー品

8A 超 ~ 30A RoHS 指令の適用除外用途の鉛 (85wt% 以上の鉛を含有する高融点はんだ) を使用しています。

代表的な溶断時間-電流特性 (参考)

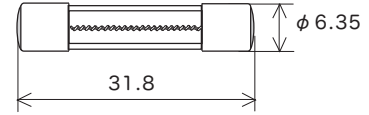
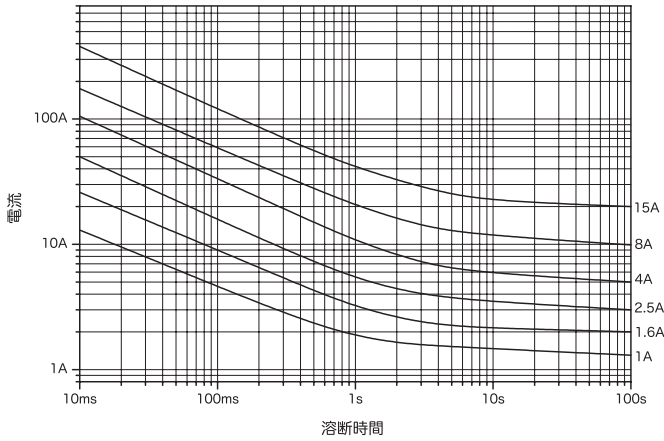

倍率 1/1
(mm)

定格電圧	認証	定格電流 (I _N)*1	定格遮断電流	温度上昇	通電容量	過負荷溶断	
AC125V		100mA ~ 8A	10000A	1.1 I _N 70K 以下	1.1 I _N 温度上昇が 平衡になってから 15分以上	1.35 I _N 60分以内 2.0 I _N 2分以内	
		8A 超 ~ 15A	500A	0.7 ~ 0.8 力率	0.9 I _N 120K 以下		0.9 I _N 温度上昇が 平衡になってから 15分以上
		100mA ~ 15A		1.1 I _N 中央部 140K 以下 接触部 60K 以下	1.1 I _N 各部の温度が 一定になるまで		
DC125V		100mA ~ 8A	500A	抵抗回路	1.1 I _N 70K 以下		1.1 I _N 温度上昇が 平衡になってから 15分以上
		8A 超 ~ 15A			0.9 I _N 120K 以下		0.9 I _N 温度上昇が 平衡になってから 15分以上

*1: 上記の範囲でご指定いただく定格電流値を提供いたします。

*2: 1A 未満は電気用品安全法で規制される電気用品には該当しません。

*3: 100mA ~ 8A 鉛フリー品

8A 超 ~ 15A RoHS 指令の適用除外用途の鉛 (85wt% 以上の鉛を含有する高融点はんだ) を使用しています。

SU1

普通溶断

RoHS 対応

鉛フリー

代表的な溶断時間-電流特性 (参考)

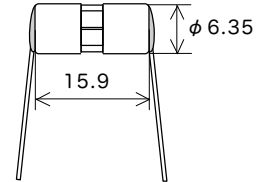
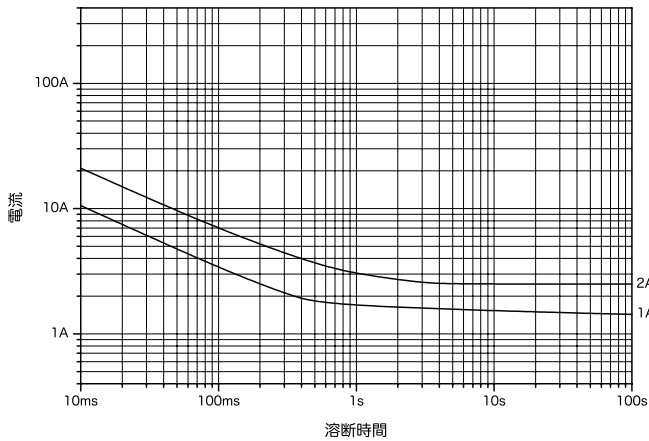

リード線径 $\phi 0.8$

倍率 1/1
(mm)

定格電圧	認証	定格電流 (I _N)*1	定格遮断電流	温度上昇	通電容量	過負荷溶断
AC125V		80mA ~ 5A	200A 力率 0.7 ~ 0.8	1.1 I _N 70K 以下	1.1 I _N 温度上昇が 平衡になってから 15分以上	1.35 I _N 60分以内 2.0 I _N 2分以内

*1: 上記の範囲でご指定いただく定格電流値を提供いたします。

SU2

普通溶断

RoHS 対応 *2

鉛フリー *2

代表的な溶断時間-電流特性 (参考)

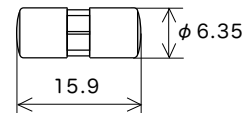
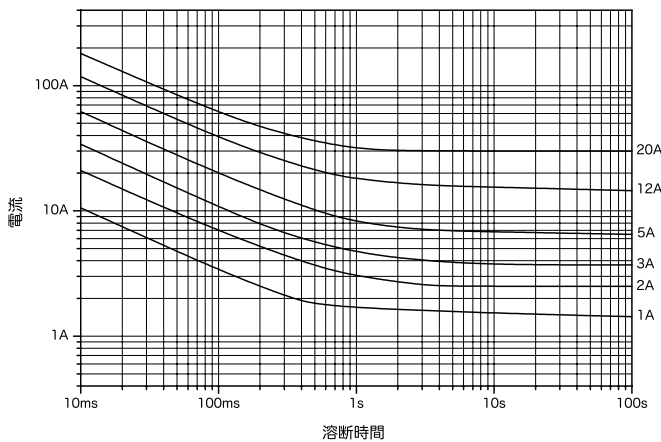

倍率 1/1
(mm)

定格電圧	認証	定格電流 (I _N)*1	定格遮断電流	温度上昇	通電容量	過負荷溶断
AC125V		100mA ~ 5A	200A	力率 0.7 ~ 0.8	1.1 I _N 70K 以下	1.35 I _N 60分以内 2.0 I _N 2分以内
		5A 超 ~ 20A				

*1: 上記の範囲でご指定いただく定格電流値を提供いたします。

*2: 100mA ~ 15A 鉛フリー品
15A 超 ~ 20A RoHS 指令の適用除外用途の鉛 (85wt% 以上の鉛を含有する高融点はんだ) を使用しています。

代表的な溶断時間-電流特性 (参考)

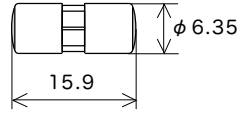
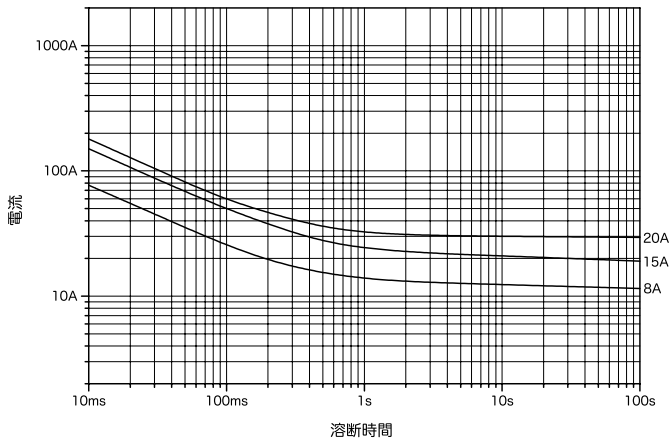

倍率 1/1
(mm)

定格電圧	認証	定格電流 (I _N)*1	定格遮断電流	温度上昇	通電容量	過負荷溶断	
DC60V		5A 超 ~ 20A	100A	抵抗回路	-	1.0 I _N 温度上昇が 平衡になってから 15分以上	1.35 I _N 60分以内 2.0 I _N 2分以内

*1: 上記の範囲でご指定いただく定格電流値を提供いたします。

*2: 5A 超 ~ 15A 鉛フリー品

15A 超 ~ 20A RoHS 指令の適用除外用途の鉛 (85wt% 以上の鉛を含有する高融点はんだ) を使用しています。

LLD6500

溶断時間-電流特性 (参考)

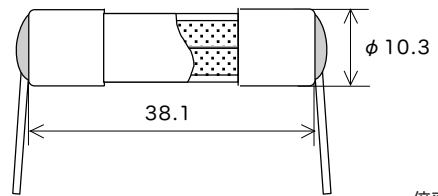
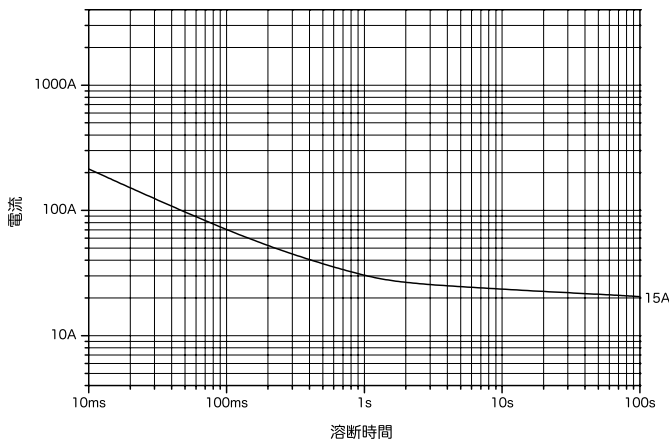

リード線径 φ 1.2

倍率 1/1
(mm)

最大使用電圧	認証	定格電流 (I _N)	最大遮断電流	温度上昇	通電容量	過負荷溶断	
DC600V	-	15A	500A	抵抗回路	1.0 I _N 150K 以下	1.0 I _N 温度上昇が 平衡になるまで	2.0 I _N 2分以内

*1: 本製品は RoHS 指令の適用除外用途の鉛 (85wt% 以上の鉛を含有する高融点はんだ) を使用しています。

代表的な溶断時間-電流特性 (参考)

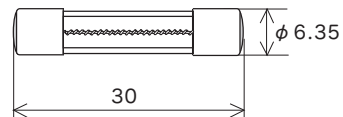
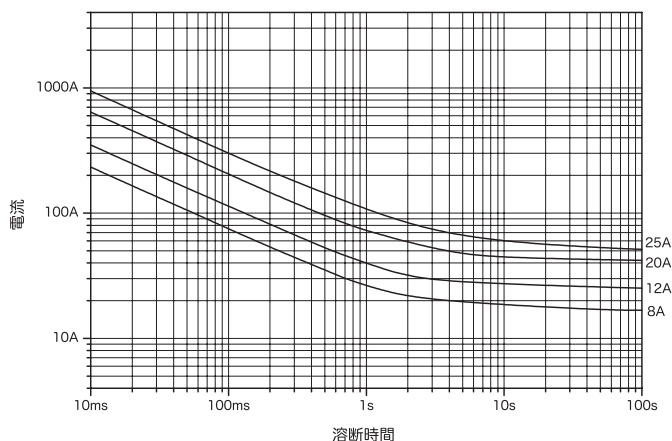

倍率 1/1
(mm)

定格電圧	認証	定格電流 (I_N)	定格遮断電流		耐久試験	高温試験	溶断時間 / 電流特性
AC250V		8A 10A 12A 15A 20A 25A	250A	抵抗回路	*1	*2	*3
			100A	力率 0.7 ~ 0.8			

*1: $1.2 I_N$ を 1 時間通電し、15 分間休止するサイクルを 100 回繰り返した後、 $1.5 I_N$ を 1 時間通電します。

*2: $70 \pm 2^\circ\text{C}$ において $1.1 I_N$ を 1 時間通電します。

*3:

$2.1 I_N$	$2.75 I_N$	$4.0 I_N$	$10 I_N$
30 分以内	0.6 秒 ~ 10 秒	0.15 秒 ~ 3 秒	0.02 秒 ~ 0.3 秒

*4: 本製品は RoHS 指令の適用除外用途の鉛 (85wt% 以上の鉛を含有する高融点はんだ) を使用しています。

代表的な溶断時間-電流特性 (参考)

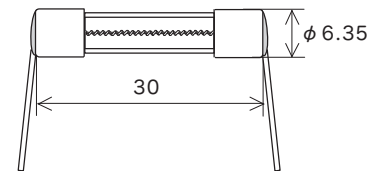
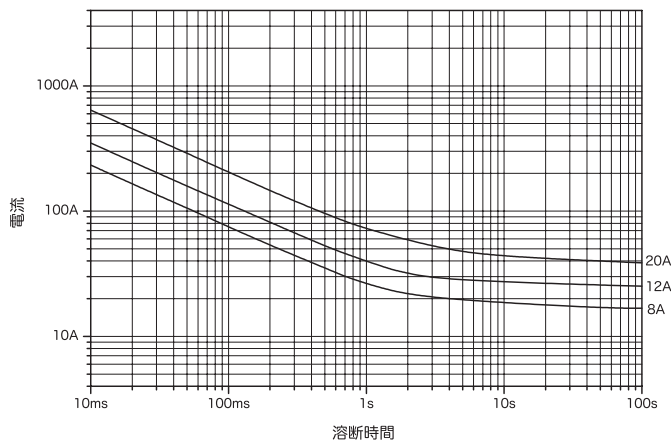

リード線径 φ 1.2

倍率 1/1
(mm)

定格電圧	認証	定格電流 (I _N)	定格遮断電流		温度上昇	耐久試験 / 通電容量	高温試験	溶断時間 / 電流特性
AC250V		8A	250A	抵抗回路	-	*1	*2	*3
		10A 12A 15A 20A			1.0 I _N 75K 以下	1.0 I _N 温度上昇が 平衡になるまで	-	2.1 I _N 30分以内
		25A	100A	力率 0.7 ~ 0.8	1.0 I _N 中央部 140K 以下 接触部 60K 以下	1.0 I _N 各部の温度が 一定になるまで		

*1: 耐久試験 0.8 I_N を 100 時間通電した後、定格電流を 1 時間通電します。

*2: 70±2°Cにおいて 1.1 I_N を 1 時間通電します。

*3:

2.1 I _N	2.75 I _N	4.0 I _N	10 I _N
30分以内	0.6 秒 ~ 10 秒	0.15 秒 ~ 3 秒	0.02 秒 ~ 0.3 秒

*4: 本製品は RoHS 指令の適用除外用途の鉛 (85wt% 以上の鉛を含有する高融点はんだ) を使用しています。

代表的な溶断時間-電流特性 (参考)

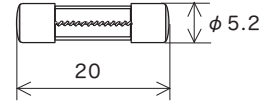
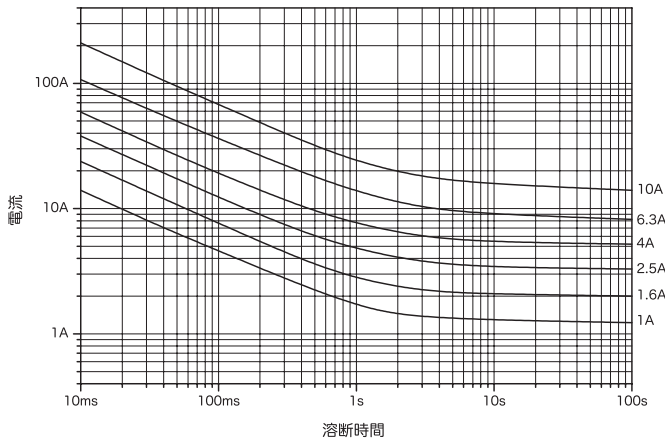

倍率 1/1
(mm)

定格電圧	認証	定格電流 (I _N)*1	定格遮断電流	温度上昇	通電容量	過負荷溶断	
AC125V		100mA ~ 10A	10000A	力率 0.7 ~ 0.8	1.1 I _N 70K 以下	1.1 I _N 温度上昇が 平衡になってから 15分以上	1.35 I _N 60分以内 2.0 I _N 2分以内

*1: 上記の範囲でご指定いただく定格電流値を提供いたします。

ULTSC N1

代表的な溶断時間-電流特性 (参考)

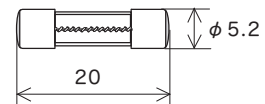
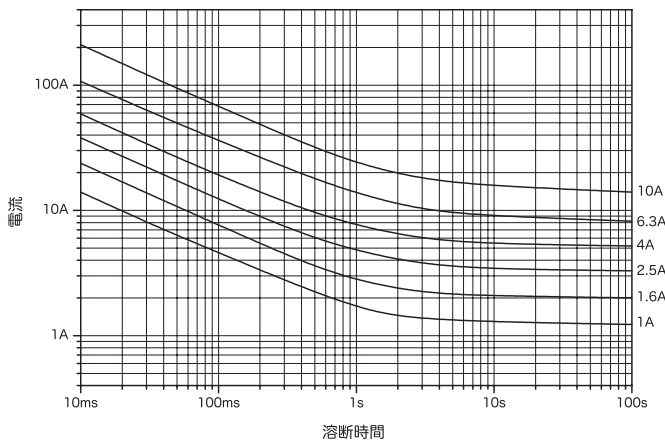

倍率 1/1
(mm)

定格電圧	認証	定格電流 (I _N)*1	定格遮断電流	温度上昇	通電容量	過負荷溶断	
AC125V		100mA ~ 10A	10000A	力率 0.7 ~ 0.8	1.1 I _N 70K 以下	1.1 I _N 温度上昇が 平衡になってから 15分以上	1.35 I _N 60分以内 2.0 I _N 2分以内
			500A		1.1 I _N 中央部 140K 以下 接触部 60K 以下		

*1: 上記の範囲でご指定いただく定格電流値を提供いたします。

*2: 1A 未満は電気用品安全法で規制される電気用品には該当しません。

ULTSCR

耐ラッシュ

RoHS 対応

鉛フリー

代表的な溶断時間-電流特性 (参考)

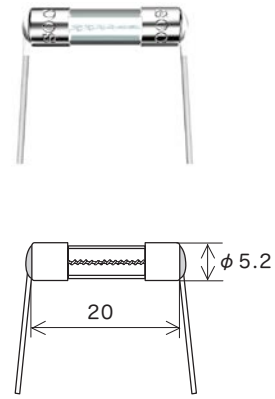
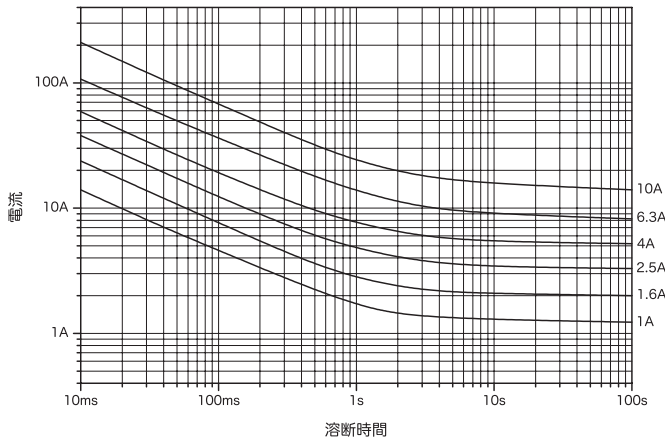

リード線径 $\phi 0.5$ (100mA ~ 4A) $\phi 0.8$ (4A 超 ~ 10A) 倍率 1/1 (mm)

定格電圧	認証	定格電流 (I _N)*1	定格遮断電流	温度上昇	通電容量	過負荷溶断
AC125V	UL SF	100mA ~ 10A	10000A	力率 0.7 ~ 0.8 1.1 I _N 70K 以下	1.1 I _N 温度上昇が 平衡になってから 15分以上	1.35 I _N 60分以内 2.0 I _N 2分以内

*1: 上記の範囲でご指定いただく定格電流値を提供いたします。

ULTSCR N1

耐ラッシュ

RoHS 対応

鉛フリー

代表的な溶断時間-電流特性 (参考)

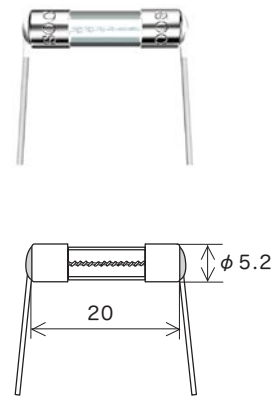
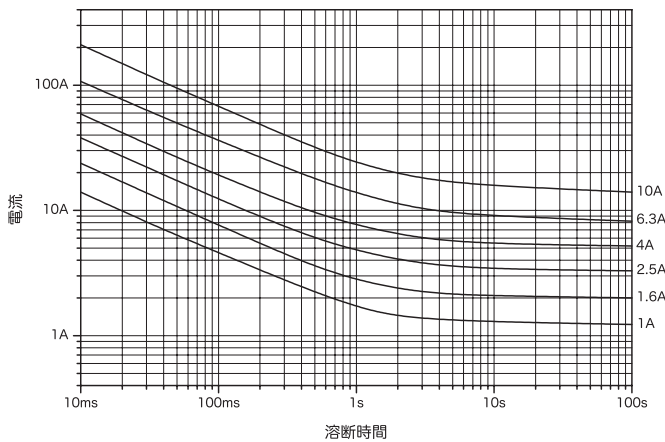

リード線径 $\phi 0.5$ (100mA ~ 4A) $\phi 0.8$ (4A 超 ~ 10A) 倍率 1/1 (mm)

定格電圧	認証	定格電流 (I _N)*1	定格遮断電流	温度上昇	通電容量	過負荷溶断
AC125V	UL SF	100mA ~ 10A	10000A	力率 0.7 ~ 0.8 1.1 I _N 70K 以下	1.1 I _N 温度上昇が 平衡になってから 15分以上	1.35 I _N 60分以内 2.0 I _N 2分以内
	PS E *2		500A			

*1: 上記の範囲でご指定いただく定格電流値を提供いたします。

*2: 1A 未満は電気用品安全法で規制される電気用品には該当しません。

代表的な溶断時間-電流特性 (参考)

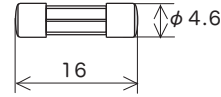
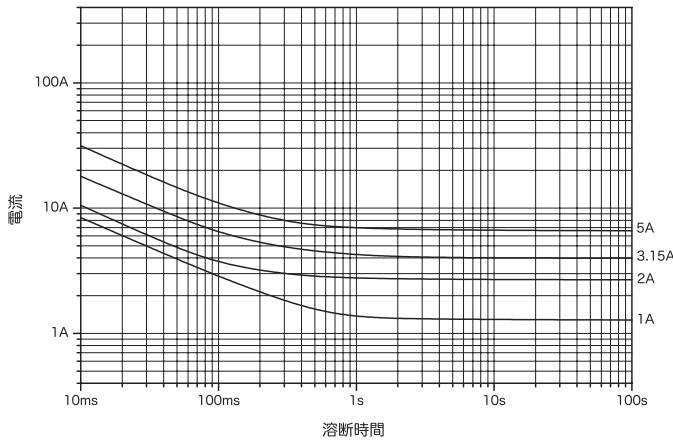

倍率 1/1
(mm)

定格電圧	認証	定格電流 (I _N)*1	定格遮断電流	温度上昇	通電容量	過負荷溶断
AC125V	*2	100mA ~ 5A	500A	力率 0.7 ~ 0.8 1.1 I _N 中央部 140K 以下 接触部 60K 以下	1.1 I _N 各部の温度が 一定になるまで	1.35 I _N 60分以内 2.0 I _N 2分以内

*1: 上記の範囲でご指定いただく定格電流値を提供いたします。
*2: 1A 未満は電気用品安全法で規制される電気用品には該当しません。

代表的な溶断時間-電流特性 (参考)

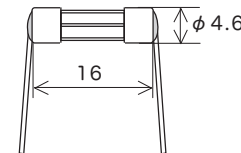
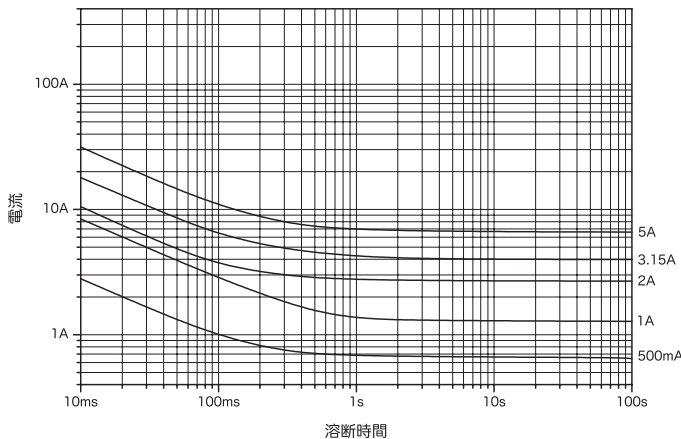

リード線径 φ 0.5 (100mA ~ 5A 未満) 倍率 1/1
φ 0.8 (5A) (mm)

定格電圧	認証	定格電流 (I _N)*1	定格遮断電流	温度上昇	通電容量	過負荷溶断
AC125V	*2	100mA ~ 3A	500A	力率 0.7 ~ 0.8 1.1 I _N 中央部 140K 以下 接触部 60K 以下	1.1 I _N 各部の温度が 一定になるまで	1.35 I _N 60分以内 2.0 I _N 2分以内
		3A 超 ~ 5A	100A			

*1: 上記の範囲でご指定いただく定格電流値を提供いたします。
*2: 1A 未満は電気用品安全法で規制される電気用品には該当しません。
*3: 100mA ~ 5A 未満 鉛フリー品
5A RoHS 指令の適用除外用途の鉛 (85wt% 以上の鉛を含有する高融点はんだ) を使用しています。

代表的な溶断時間-電流特性 (参考)

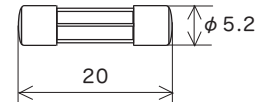
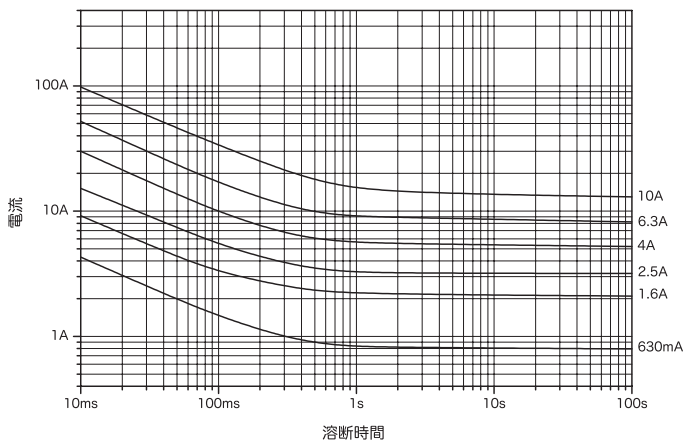

倍率 1/1
(mm)

定格電圧	認証	定格電流(I _N)*1	定格遮断電流	温度上昇	通電容量	過負荷溶断
AC125V	*2	100mA ~ 10A	500A	力率 0.7 ~ 0.8 1.1 I _N 中央部 140K 以下 接触部 60K 以下	1.1 I _N 各部の温度が 一定になるまで	1.35 I _N 60分以内 2.0 I _N 2分以内

*1: 上記の範囲でご指定いただく定格電流値を提供いたします。
*2: 1A 未満は電気用品安全法で規制される電気用品には該当しません。

代表的な溶断時間-電流特性 (参考)

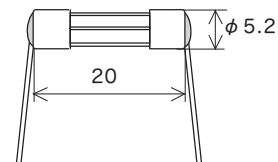
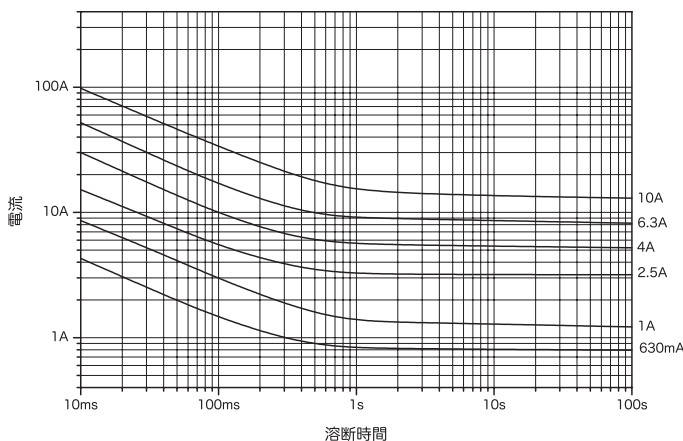

リード線径 φ 0.5 (100mA ~ 5A 未満) 倍率 1/1
φ 0.8 (5A ~ 10A) (mm)

定格電圧	認証	定格電流(I _N)*1	定格遮断電流	温度上昇	通電容量	過負荷溶断
AC125V	*2	100mA ~ 5A	500A	力率 0.7 ~ 0.8 1.1 I _N 中央部 140K 以下 接触部 60K 以下	1.1 I _N 各部の温度が 一定になるまで	1.35 I _N 60分以内 2.0 I _N 2分以内
		5A 超 ~ 10A	100A			

*1: 上記の範囲でご指定いただく定格電流値を提供いたします。
*2: 1A 未満は電気用品安全法で規制される電気用品には該当しません。

代表的な溶断時間-電流特性 (参考)

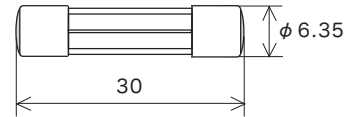
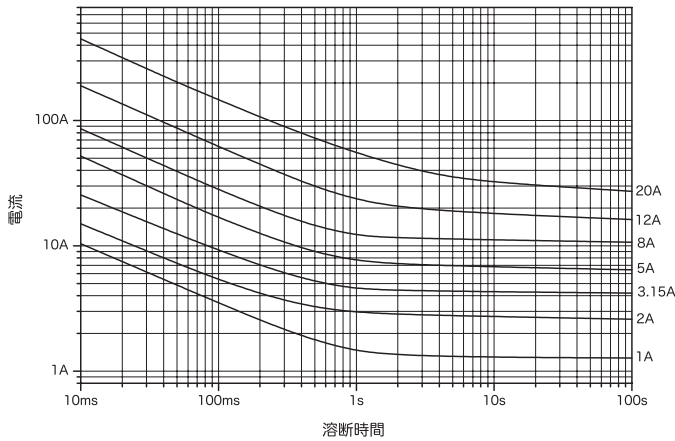

倍率 1/1
(mm)

定格電圧	認証	定格電流 (I _N)*1	定格遮断電流	温度上昇	通電容量	過負荷溶断
AC125V	*2	100mA ~ 20A	500A	力率 0.7 ~ 0.8 1.1 I _N 中央部 140K 以下 接触部 60K 以下	1.1 I _N 各部の温度が 一定になるまで	1.35 I _N 60分以内 2.0 I _N 2分以内

*1: 上記の範囲でご指定いただく定格電流値を提供いたします。
 *2: 1A 未満は電気用品安全法で規制される電気用品には該当しません。
 *3: 100mA ~ 12A 鉛フリー品
 12A 超 ~ 20A RoHS 指令の適用除外用途の鉛 (85wt% 以上の鉛を含有する高融点はんだ) を使用しています。

代表的な溶断時間-電流特性 (参考)

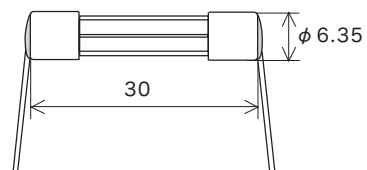
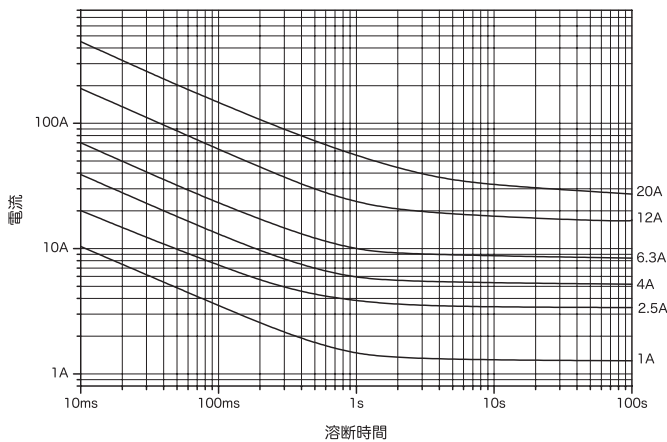

リード線径 φ 0.8 (100mA ~ 8A)
 φ 1.0 (8A 超 ~ 15A)
 φ 1.2 (15A 超 ~ 20A)
 倍率 1/1
(mm)

定格電圧	認証	定格電流 (I _N)*1	定格遮断電流	温度上昇	通電容量	過負荷溶断
AC125V	*2	100mA ~ 15A	500A	力率 0.7 ~ 0.8 1.1 I _N 中央部 140K 以下 接触部 60K 以下	1.1 I _N 各部の温度が 一定になるまで	1.35 I _N 60分以内 2.0 I _N 2分以内
		15A 超 ~ 20A	100A			

*1: 上記の範囲でご指定いただく定格電流値を提供いたします。
 *2: 1A 未満は電気用品安全法で規制される電気用品には該当しません。
 *3: 100mA ~ 12A 鉛フリー品
 12A 超 ~ 20A RoHS 指令の適用除外用途の鉛 (85wt% 以上の鉛を含有する高融点はんだ) を使用しています。

代表的な溶断時間-電流特性 (参考)

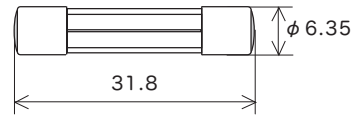
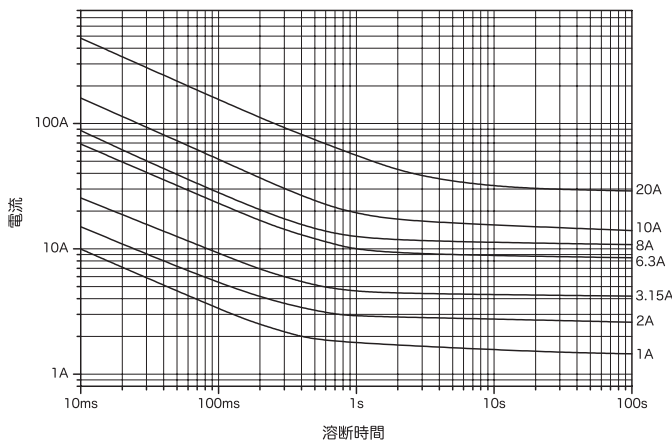

倍率 1/1
(mm)

定格電圧	認証	定格電流 (I _N)*1	定格遮断電流		温度上昇	通電容量	過負荷溶断
AC125V	*2	100mA ~ 20A	500A	力率 0.7 ~ 0.8	1.1 I _N 中央部 140K 以下 接触部 60K 以下	1.1 I _N 各部の温度が 一定になるまで	1.35 I _N 60分以内 2.0 I _N 2分以内

*1: 上記の範囲でご指定いただく定格電流値を提供いたします。

*2: 1A 未満は電気用品安全法で規制される電気用品には該当しません。

*3: 100mA ~ 12A 鉛フリー品

12A 超 ~ 20A RoHS 指令の適用除外用途の鉛 (85wt% 以上の鉛を含有する高融点はんだ) を使用しています。

代表的な溶断時間-電流特性 (参考)

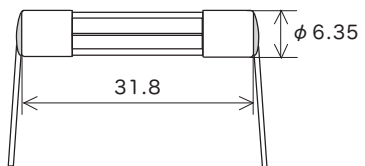
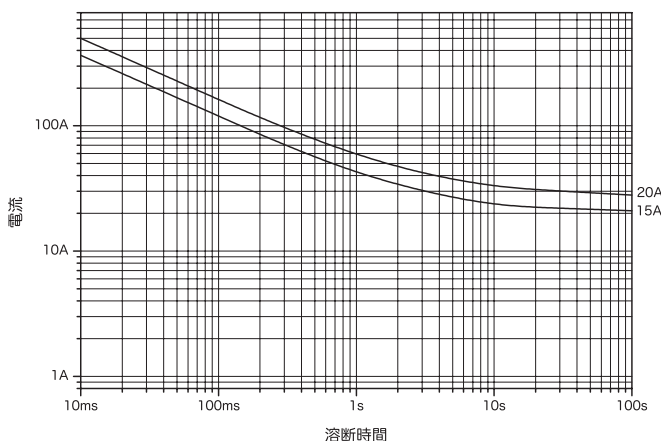

リード線径 φ 0.8 (100mA ~ 8A)
φ 1.0 (8A 超 ~ 15A)
φ 1.2 (15A 超 ~ 20A)

倍率 1/1
(mm)

定格電圧	認証	定格電流 (I _N)*1	定格遮断電流		温度上昇	通電容量	過負荷溶断
AC125V	*2	100mA ~ 15A	500A	力率 0.7 ~ 0.8	1.1 I _N 中央部 140K 以下 接触部 60K 以下	1.1 I _N 各部の温度が 一定になるまで	1.35 I _N 60分以内 2.0 I _N 2分以内
		15A 超 ~ 20A	100A				

*1: 上記の範囲でご指定いただく定格電流値を提供いたします。

*2: 1A 未満は電気用品安全法で規制される電気用品には該当しません。

*3: 100mA ~ 12A 鉛フリー品

12A 超 ~ 20A RoHS 指令の適用除外用途の鉛 (85wt% 以上の鉛を含有する高融点はんだ) を使用しています。

代表的な溶断時間-電流特性 (参考)

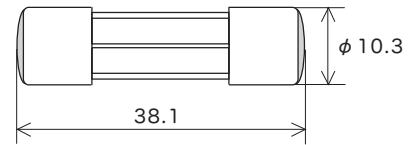
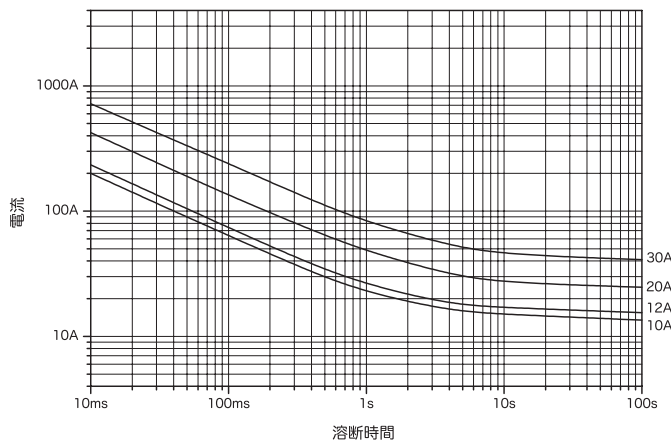

倍率 1/1
(mm)

定格電圧	認証	定格電流 (I _N)*1	定格遮断電流	温度上昇	通電容量	過負荷溶断
AC125V	*2	500mA ~ 30A	500A	力率 0.7 ~ 0.8 1.1 I _N 中央部 140K 以下 接触部 60K 以下	1.1 I _N 各部の温度が 一定になるまで	1.35 I _N 60分以内 2.0 I _N 2分以内

*1: 上記の範囲でご指定いただく定格電流値を提供いたします。

*2: 1A 未満は電気用品安全法で規制される電気用品には該当しません。

*3: 500mA ~ 12A 鉛フリー品

12A 超 ~ 30A RoHS 指令の適用除外用途の鉛 (85wt% 以上の鉛を含有する高融点はんだ) を使用しています。

代表的な溶断時間-電流特性 (参考)

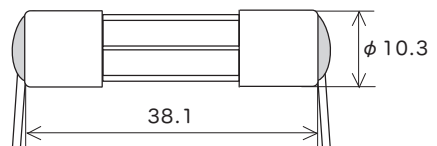
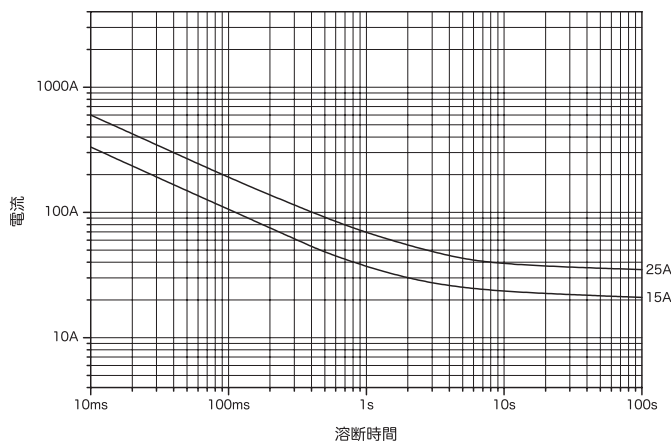

リード線径 φ 0.8 (500mA ~ 8A)
φ 1.0 (8A 超 ~ 15A)
φ 1.2 (15A 超 ~ 30A)

倍率 1/1
(mm)

定格電圧	認証	定格電流 (I _N)*1	定格遮断電流	温度上昇	通電容量	過負荷溶断
AC125V	*2	500mA ~ 15A	500A	力率 0.7 ~ 0.8 1.1 I _N 中央部 140K 以下 接触部 60K 以下	1.1 I _N 各部の温度が 一定になるまで	1.35 I _N 60分以内 2.0 I _N 2分以内
		15A 超 ~ 30A	100A			

*1: 上記の範囲でご指定いただく定格電流値を提供いたします。

*2: 1A 未満は電気用品安全法で規制される電気用品には該当しません。

*3: 500mA ~ 12A 鉛フリー品

12A 超 ~ 30A RoHS 指令の適用除外用途の鉛 (85wt% 以上の鉛を含有する高融点はんだ) を使用しています。

代表的な溶断時間-電流特性 (参考)

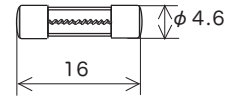
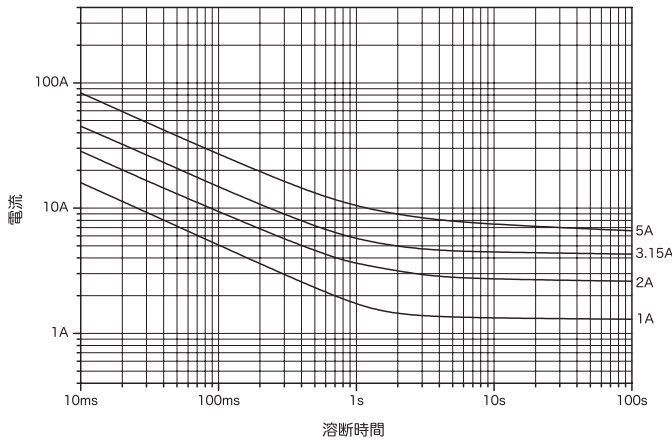

倍率 1/1 (mm)

定格電圧	認証	定格電流 (I _N)*1	定格遮断電流		温度上昇	通電容量	過負荷溶断
AC125V	PS E *2	100mA ~ 5A	500A	力率 0.7 ~ 0.8	1.1 I _N 中央部 140K 以下 接触部 60K 以下	1.1 I _N 各部の温度が一定になるまで	1.35 I _N 60分以内 2.0 I _N 2分以内

*1: 上記の範囲でご指定いただく定格電流値を提供いたします。
*2: 1A 未満は電気用品安全法で規制される電気用品には該当しません。

TMSCR

代表的な溶断時間-電流特性 (参考)

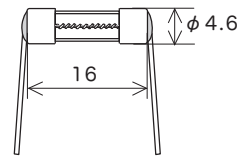
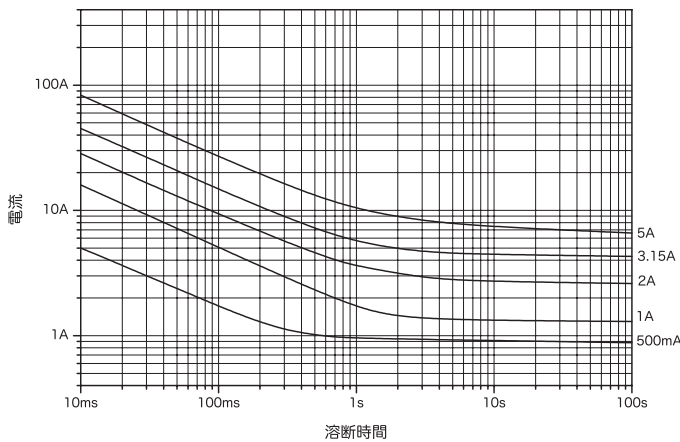

リード線径 φ 0.5 (100mA ~ 5A 未満) φ 0.8 (5A) 倍率 1/1 (mm)

定格電圧	認証	定格電流 (I _N)*1	定格遮断電流		温度上昇	通電容量	過負荷溶断
AC125V	PS E *2	100mA ~ 3A	500A	力率 0.7 ~ 0.8	1.1 I _N 中央部 140K 以下 接触部 60K 以下	1.1 I _N 各部の温度が一定になるまで	1.35 I _N 60分以内 2.0 I _N 2分以内
		3A 超 ~ 5A	100A				

*1: 上記の範囲でご指定いただく定格電流値を提供いたします。
*2: 1A 未満は電気用品安全法で規制される電気用品には該当しません。
*3: 100mA ~ 5A 未満 鉛フリー品
5A RoHS 指令の適用除外用途の鉛 (85wt% 以上の鉛を含有する高融点はんだ) を使用しています。

代表的な溶断時間-電流特性 (参考)

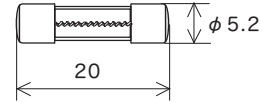
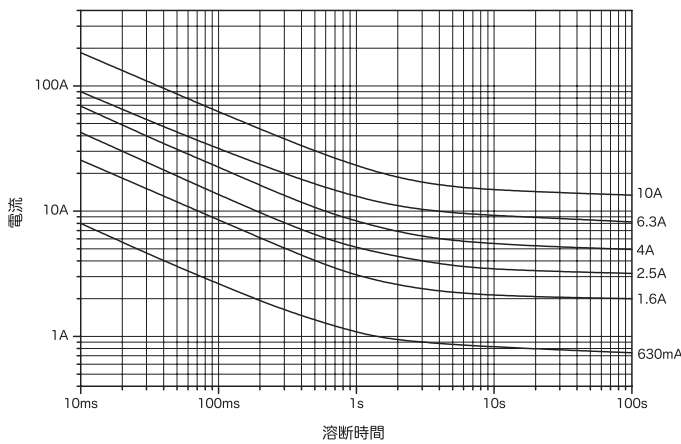

倍率 1/1
(mm)

定格電圧	認証	定格電流(I _N)*1	定格遮断電流		温度上昇	通電容量	過負荷溶断
AC125V	*2	100mA ~ 10A	500A	力率 0.7 ~ 0.8	1.1 I _N 中央部 140K 以下 接触部 60K 以下	1.1 I _N 各部の温度が 一定になるまで	1.35 I _N 60分以内 2.0 I _N 2分以内

*1: 上記の範囲でご指定いただく定格電流値を提供いたします。
*2: 1A 未満は電気用品安全法で規制される電気用品には該当しません。

代表的な溶断時間-電流特性 (参考)

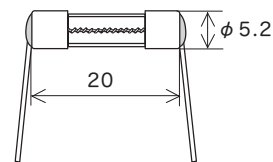
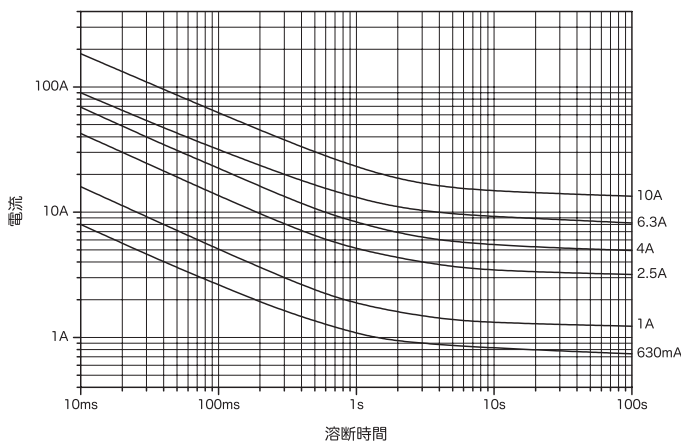

リード線径 φ 0.5 (100mA ~ 5A 未満) φ 0.8 (5A ~ 10A) 倍率 1/1
(mm)

定格電圧	認証	定格電流(I _N)*1	定格遮断電流		温度上昇	通電容量	過負荷溶断
AC125V	*2	100mA ~ 5A	500A	力率 0.7 ~ 0.8	1.1 I _N 中央部 140K 以下 接触部 60K 以下	1.1 I _N 各部の温度が 一定になるまで	1.35 I _N 60分以内 2.0 I _N 2分以内
		5A 超 ~ 10A	100A				

*1: 上記の範囲でご指定いただく定格電流値を提供いたします。
*2: 1A 未満は電気用品安全法で規制される電気用品には該当しません。

代表的な溶断時間-電流特性 (参考)

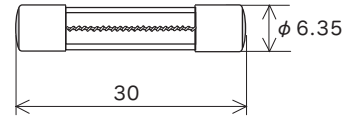
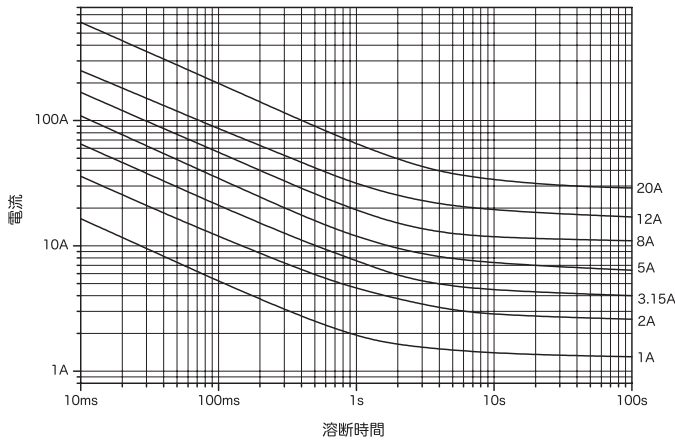

倍率 1/1
(mm)

定格電圧	認証	定格電流 (I _N)*1	定格遮断電流	温度上昇	通電容量	過負荷溶断
AC125V	*2	100mA ~ 30A	500A	力率 0.7 ~ 0.8 1.1 I _N 中央部 140K 以下 接触部 60K 以下	1.1 I _N 各部の温度が 一定になるまで	1.35 I _N 60分以内 2.0 I _N 2分以内

*1: 上記の範囲でご指定いただく定格電流値を提供いたします。

*2: 1A 未満は電気用品安全法で規制される電気用品には該当しません。

*3: 100mA ~ 12A 鉛フリー品

12A 超 ~ 30A RoHS 指令の適用除外用途の鉛 (85wt% 以上の鉛を含有する高融点はんだ) を使用しています。

代表的な溶断時間-電流特性 (参考)

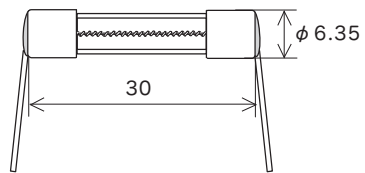
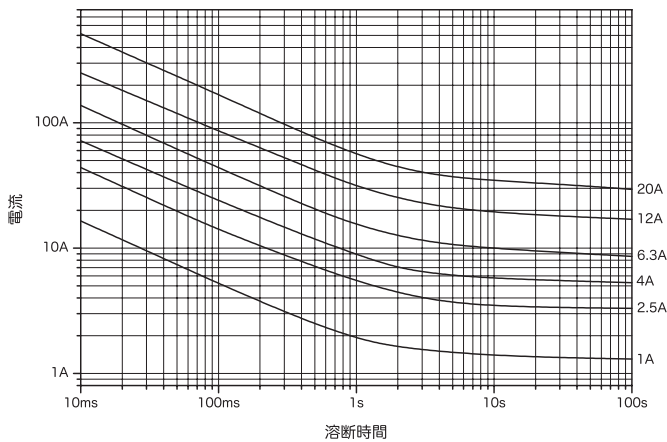

リード線径 φ 0.8 (100mA ~ 8A)
φ 1.0 (8A 超 ~ 15A)
φ 1.2 (15A 超 ~ 30A)

倍率 1/1
(mm)

定格電圧	認証	定格電流 (I _N)*1	定格遮断電流	温度上昇	通電容量	過負荷溶断
AC125V	*2	100mA ~ 15A	500A	力率 0.7 ~ 0.8 1.1 I _N 中央部 140K 以下 接触部 60K 以下	1.1 I _N 各部の温度が 一定になるまで	1.35 I _N 60分以内 2.0 I _N 2分以内
		15A 超 ~ 30A	100A			

*1: 上記の範囲でご指定いただく定格電流値を提供いたします。

*2: 1A 未満は電気用品安全法で規制される電気用品には該当しません。

*3: 100mA ~ 12A 鉛フリー品

12A 超 ~ 30A RoHS 指令の適用除外用途の鉛 (85wt% 以上の鉛を含有する高融点はんだ) を使用しています。

代表的な溶断時間-電流特性 (参考)

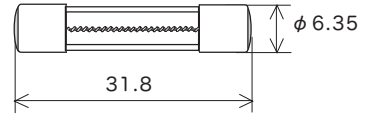
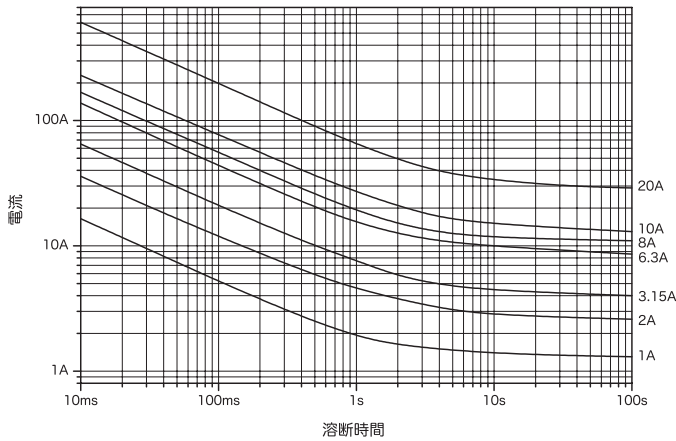

倍率 1/1
(mm)

定格電圧	認証	定格電流 (I _N)*1	定格遮断電流	温度上昇	通電容量	過負荷溶断
AC125V	*2	100mA ~ 20A	500A	力率 0.7 ~ 0.8 1.1 I _N 中央部 140K 以下 接触部 60K 以下	1.1 I _N 各部の温度が 一定になるまで	1.35 I _N 60分以内 2.0 I _N 2分以内

*1: 上記の範囲でご指定いただく定格電流値を提供いたします。

*2: 1A 未満は電気用品安全法で規制される電気用品には該当しません。

*3: 100mA ~ 12A 鉛フリー品

12A 超 ~ 20A RoHS 指令の適用除外用途の鉛 (85wt% 以上の鉛を含有する高融点はんだ) を使用しています。

代表的な溶断時間-電流特性 (参考)

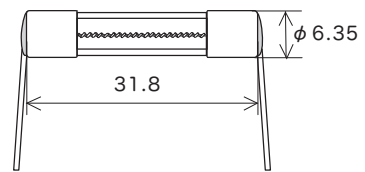
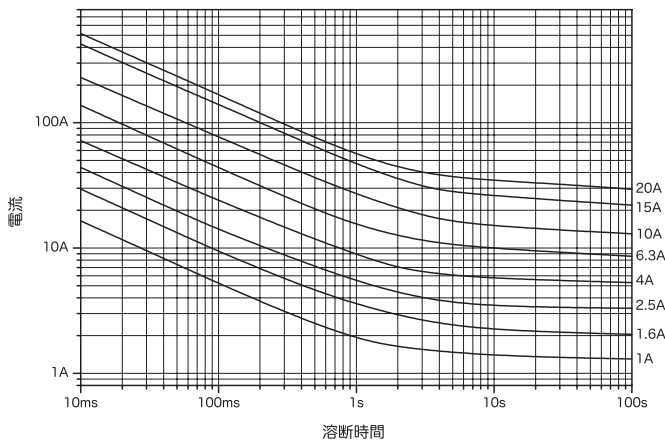

リード線径 φ 0.8 (100mA ~ 8A)
φ 1.0 (8A 超 ~ 15A)
φ 1.2 (15A 超 ~ 20A)
倍率 1/1
(mm)

定格電圧	認証	定格電流 (I _N)*1	定格遮断電流	温度上昇	通電容量	過負荷溶断
AC125V	*2	100mA ~ 15A	500A	力率 0.7 ~ 0.8 1.1 I _N 中央部 140K 以下 接触部 60K 以下	1.1 I _N 各部の温度が 一定になるまで	1.35 I _N 60分以内 2.0 I _N 2分以内
		15A 超 ~ 20A	100A			

*1: 上記の範囲でご指定いただく定格電流値を提供いたします。

*2: 1A 未満は電気用品安全法で規制される電気用品には該当しません。

*3: 100mA ~ 12A 鉛フリー品

12A 超 ~ 20A RoHS 指令の適用除外用途の鉛 (85wt% 以上の鉛を含有する高融点はんだ) を使用しています。

代表的な溶断時間-電流特性 (参考)

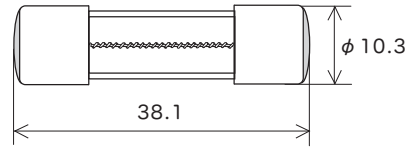
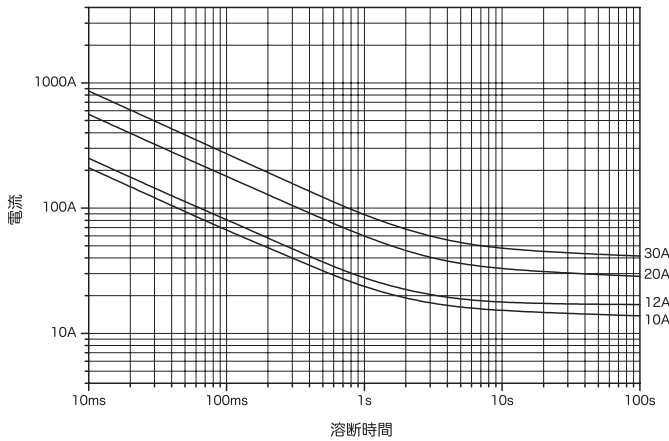

倍率 1/1 (mm)

定格電圧	認証	定格電流 (I _N)*1	定格遮断電流	温度上昇	通電容量	過負荷溶断
AC125V	*2	500mA ~ 30A	500A	力率 0.7 ~ 0.8 1.1 I _N 中央部 140K 以下 接触部 60K 以下	1.1 I _N 各部の温度が一定になるまで	1.35 I _N 60分以内 2.0 I _N 2分以内

*1: 上記の範囲でご指定いただく定格電流値を提供いたします。

*2: 1A 未満は電気用品安全法で規制される電気用品には該当しません。

*3: 500mA ~ 12A 鉛フリー品

12A 超 ~ 30A RoHS 指令の適用除外用途の鉛 (85wt% 以上の鉛を含有する高融点はんだ) を使用しています。

代表的な溶断時間-電流特性 (参考)

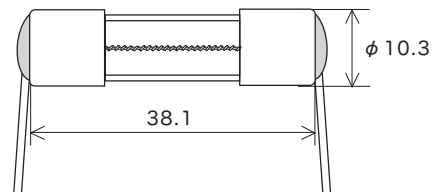
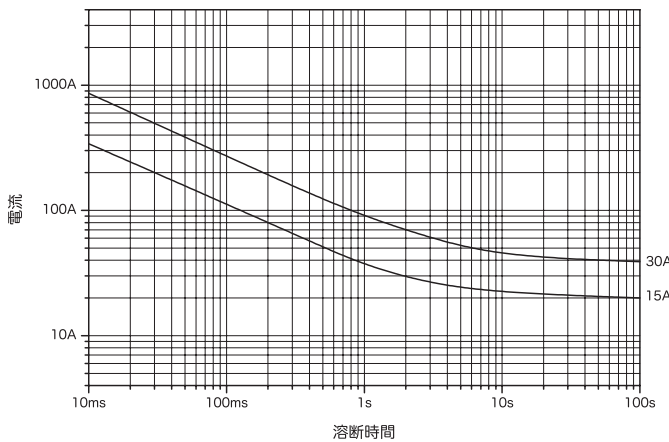

リード線径 φ 0.8 (500mA ~ 8A)
φ 1.0 (8A 超 ~ 15A)
φ 1.2 (15A 超 ~ 30A)

倍率 1/1 (mm)

定格電圧	認証	定格電流 (I _N)*1	定格遮断電流	温度上昇	通電容量	過負荷溶断
AC125V	*2	500mA ~ 15A	500A	力率 0.7 ~ 0.8 1.1 I _N 中央部 140K 以下 接触部 60K 以下	1.1 I _N 各部の温度が一定になるまで	1.35 I _N 60分以内 2.0 I _N 2分以内
		15A 超 ~ 30A	100A			

*1: 上記の範囲でご指定いただく定格電流値を提供いたします。

*2: 1A 未満は電気用品安全法で規制される電気用品には該当しません。

*3: 500mA ~ 12A 鉛フリー品

12A 超 ~ 30A RoHS 指令の適用除外用途の鉛 (85wt% 以上の鉛を含有する高融点はんだ) を使用しています。

250V (A) MSC

普通溶断

RoHS 対応

鉛フリー

代表的な溶断時間-電流特性 (参考)

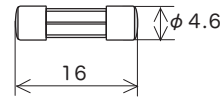
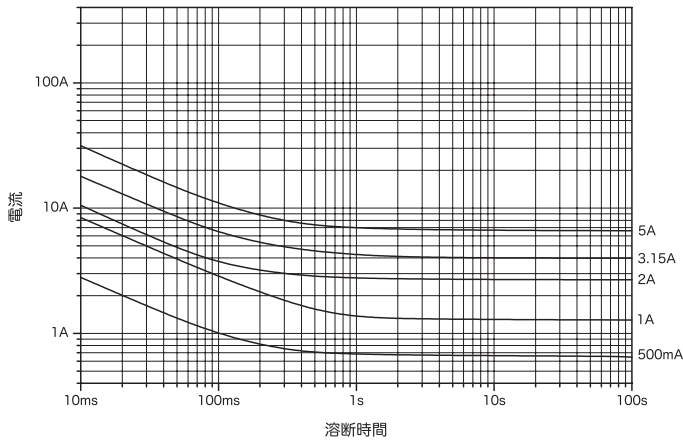

倍率 1/1
(mm)

定格電圧	認証	定格電流 (I _N)*1	定格遮断電流		温度上昇	通電容量	過負荷溶断
AC250V	*2	100mA ~ 5A	100A	力率 0.7 ~ 0.8	1.1 I _N 中央部 140K 以下 接触部 60K 以下	1.1 I _N 各部の温度が 一定になるまで	1.35 I _N 60分以内 2.0 I _N 2分以内

*1: 上記の範囲でご指定いただく定格電流値を提供いたします。
*2: 1A 未満は電気用品安全法で規制される電気用品には該当しません。

250V (A) MSCR

普通溶断

RoHS 対応 *3

鉛フリー *3

代表的な溶断時間-電流特性 (参考)

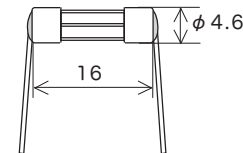
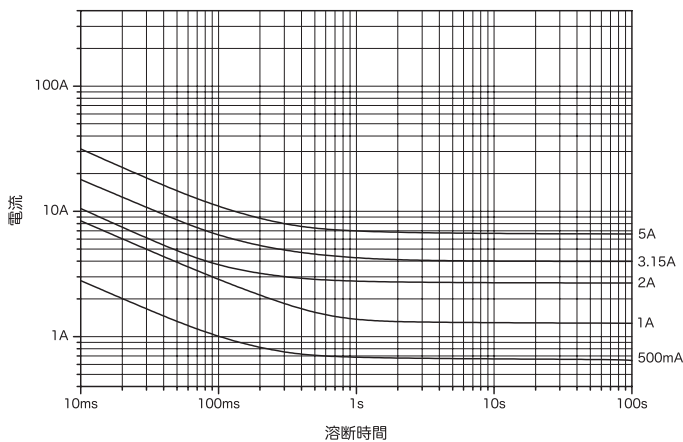

リード線径 φ 0.5 (100mA ~ 5A 未満) 倍率 1/1
φ 0.8 (5A) (mm)

定格電圧	認証	定格電流 (I _N)*1	定格遮断電流		温度上昇	通電容量	過負荷溶断
AC250V	*2	100mA ~ 5A	100A	力率 0.7 ~ 0.8	1.1 I _N 中央部 140K 以下 接触部 60K 以下	1.1 I _N 各部の温度が 一定になるまで	1.35 I _N 60分以内 2.0 I _N 2分以内

*1: 上記の範囲でご指定いただく定格電流値を提供いたします。
*2: 1A 未満は電気用品安全法で規制される電気用品には該当しません。
*3: 100mA ~ 5A 未満 鉛フリー品
5A RoHS 指令の適用除外用途の鉛 (85wt% 以上の鉛を含有する高融点はんだ) を使用しています。

250V (A) SC

普通溶断

RoHS 対応

鉛フリー

代表的な溶断時間-電流特性 (参考)

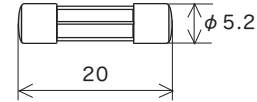
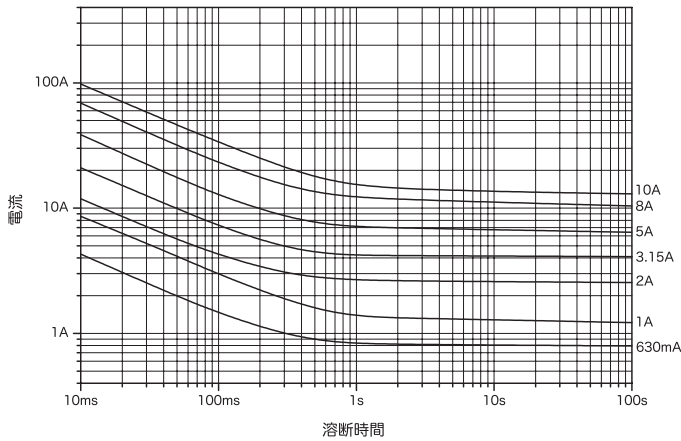

倍率 1/1
(mm)

定格電圧	認証	定格電流 (I _N)*1	定格遮断電流		温度上昇	通電容量	過負荷溶断
AC250V	*2	100mA ~ 10A	100A	力率 0.7 ~ 0.8	1.1 I _N 中央部 140K 以下 接触部 60K 以下	1.1 I _N 各部の温度が 一定になるまで	1.35 I _N 60分以内 2.0 I _N 2分以内

*1: 上記の範囲でご指定いただく定格電流値を提供いたします。
*2: 1A 未満は電気用品安全法で規制される電気用品には該当しません。

250V (A) SCR

普通溶断

RoHS 対応

鉛フリー

代表的な溶断時間-電流特性 (参考)

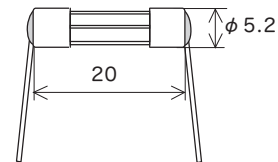
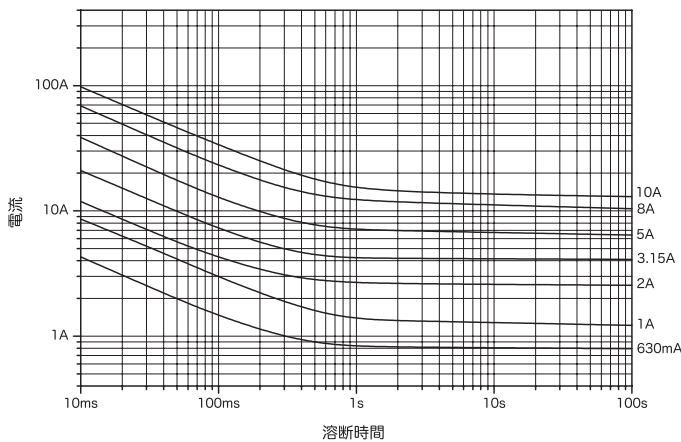

リード線径 φ 0.5 (100mA ~ 5A 未満)
φ 0.8 (5A ~ 10A) 倍率 1/1
(mm)

定格電圧	認証	定格電流 (I _N)*1	定格遮断電流		温度上昇	通電容量	過負荷溶断
AC250V	*2	100mA ~ 10A	100A	力率 0.7 ~ 0.8	1.1 I _N 中央部 140K 以下 接触部 60K 以下	1.1 I _N 各部の温度が 一定になるまで	1.35 I _N 60分以内 2.0 I _N 2分以内

*1: 上記の範囲でご指定いただく定格電流値を提供いたします。
*2: 1A 未満は電気用品安全法で規制される電気用品には該当しません。

250V (A) LC

普通溶断

RoHS 対応 *3

鉛フリー *3

代表的な溶断時間-電流特性 (参考)

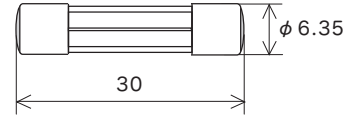
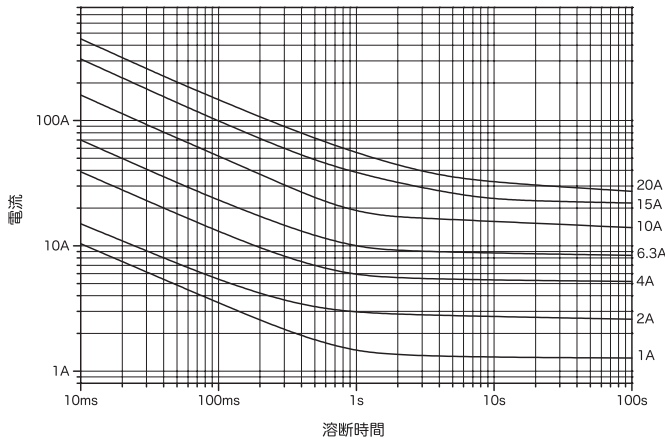

倍率 1/1
(mm)

定格電圧	認証	定格電流 (I _N)*1	定格遮断電流		温度上昇	通電容量	過負荷溶断
AC250V	*2	100mA ~ 20A	100A	力率 0.7 ~ 0.8	1.1 I _N 中央部 140K 以下 接触部 60K 以下	1.1 I _N 各部の温度が 一定になるまで	1.35 I _N 60 分以内 2.0 I _N 2 分以内

*1: 上記の範囲でご指定いただく定格電流値を提供いたします。

*2: 1A 未満は電気用品安全法で規制される電気用品には該当しません。

*3: 100mA ~ 12A 鉛フリー品

12A 超 ~ 20A RoHS 指令の適用除外用途の鉛 (85wt% 以上の鉛を含有する高融点はんだ) を使用しています。

250V (A) LCR

普通溶断

RoHS 対応 *3

鉛フリー *3

代表的な溶断時間-電流特性 (参考)

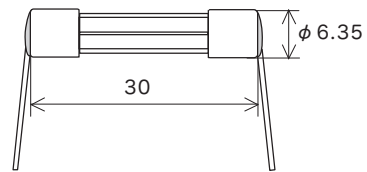
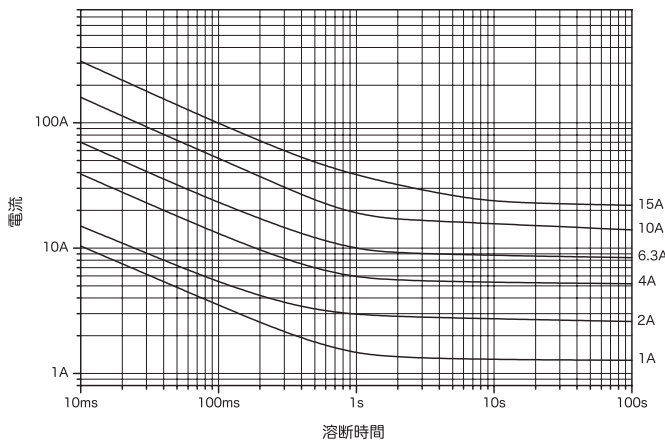

リード線径 φ 0.8 (100mA ~ 8A)
φ 1.0 (8A 超 ~ 15A)
φ 1.2 (15A 超 ~ 20A)

倍率 1/1
(mm)

定格電圧	認証	定格電流 (I _N)*1	定格遮断電流		温度上昇	通電容量	過負荷溶断
AC250V	*2	100mA ~ 20A	100A	力率 0.7 ~ 0.8	1.1 I _N 中央部 140K 以下 接触部 60K 以下	1.1 I _N 各部の温度が 一定になるまで	1.35 I _N 60 分以内 2.0 I _N 2 分以内

*1: 上記の範囲でご指定いただく定格電流値を提供いたします。

*2: 1A 未満は電気用品安全法で規制される電気用品には該当しません。

*3: 100mA ~ 12A 鉛フリー品

12A 超 ~ 20A RoHS 指令の適用除外用途の鉛 (85wt% 以上の鉛を含有する高融点はんだ) を使用しています。

250V (A) LNC

普通溶断

RoHS 対応 *3

鉛フリー *3

代表的な溶断時間-電流特性 (参考)

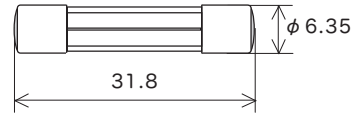
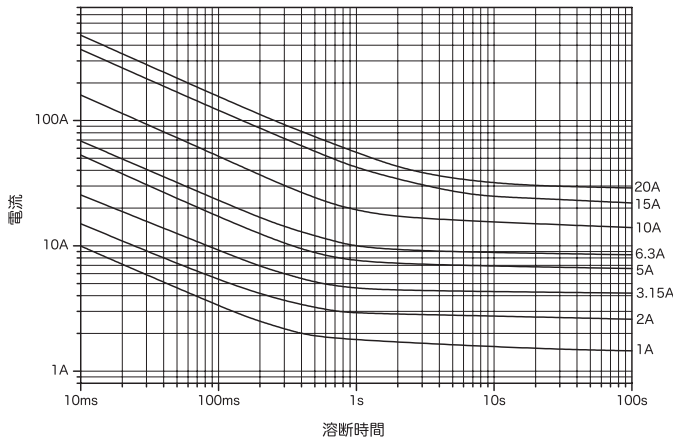

倍率 1/1
(mm)

定格電圧	認証	定格電流 (I _N)*1	定格遮断電流		温度上昇	通電容量	過負荷溶断
AC250V	*2	100mA ~ 20A	100A	力率 0.7 ~ 0.8	1.1 I _N 中央部 140K 以下 接触部 60K 以下	1.1 I _N 各部の温度が 一定になるまで	1.35 I _N 60分以内 2.0 I _N 2分以内

*1: 上記の範囲でご指定いただく定格電流値を提供いたします。

*2: 1A 未満は電気用品安全法で規制される電気用品には該当しません。

*3: 100mA ~ 12A 鉛フリー品

12A 超 ~ 20A RoHS 指令の適用除外用途の鉛 (85wt% 以上の鉛を含有する高融点はんだ) を使用しています。

250V (A) LNCR

普通溶断

RoHS 対応 *3

鉛フリー *3

代表的な溶断時間-電流特性 (参考)

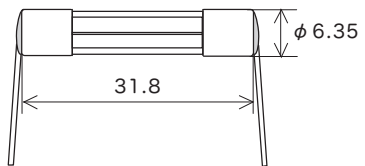
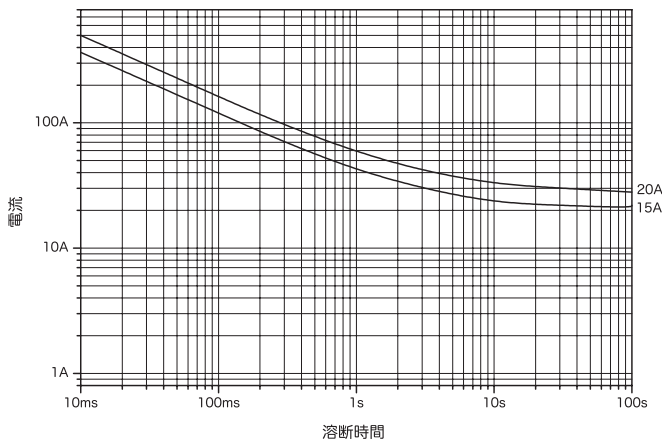

リード線径 φ 0.8 (100mA ~ 8A)
φ 1.0 (8A 超 ~ 15A)
φ 1.2 (15A 超 ~ 20A)

倍率 1/1
(mm)

定格電圧	認証	定格電流 (I _N)*1	定格遮断電流		温度上昇	通電容量	過負荷溶断
AC250V	*2	100mA ~ 20A	100A	力率 0.7 ~ 0.8	1.1 I _N 中央部 140K 以下 接触部 60K 以下	1.1 I _N 各部の温度が 一定になるまで	1.35 I _N 60分以内 2.0 I _N 2分以内

*1: 上記の範囲でご指定いただく定格電流値を提供いたします。

*2: 1A 未満は電気用品安全法で規制される電気用品には該当しません。

*3: 100mA ~ 12A 鉛フリー品

12A 超 ~ 20A RoHS 指令の適用除外用途の鉛 (85wt% 以上の鉛を含有する高融点はんだ) を使用しています。

250V (A) LLC

普通溶断

RoHS 対応 *3

鉛フリー *3

代表的な溶断時間-電流特性 (参考)

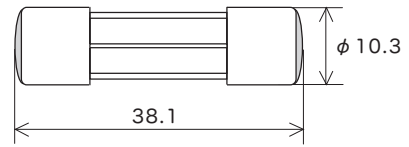
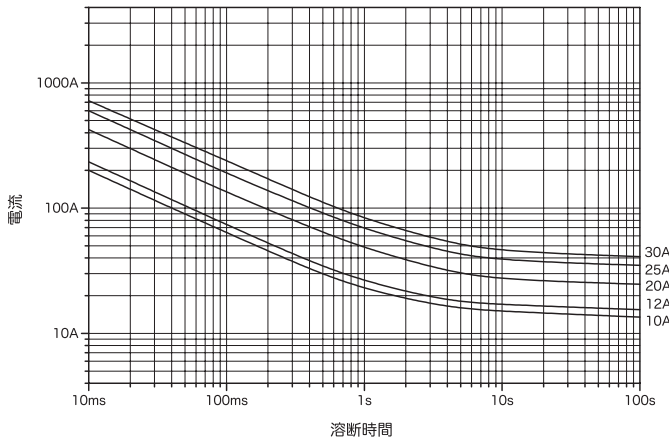

倍率 1/1
(mm)

定格電圧	認証	定格電流 (I _N)*1	定格遮断電流		温度上昇	通電容量	過負荷溶断
AC250V	*2	500mA ~ 30A	100A	力率 0.7 ~ 0.8	1.1 I _N 中央部 140K 以下 接触部 60K 以下	1.1 I _N 各部の温度が 一定になるまで	1.35 I _N 60分以内 2.0 I _N 2分以内

- *1: 上記の範囲でご指定いただく定格電流値を提供いたします。
- *2: 1A 未満は電気用品安全法で規制される電気用品には該当しません。
- *3: 500mA ~ 12A 鉛フリー品
12A 超 ~ 30A RoHS 指令の適用除外用途の鉛 (85wt% 以上の鉛を含有する高融点はんだ) を使用しています。

250V (A) LLCR

普通溶断

RoHS 対応 *3

鉛フリー *3

代表的な溶断時間-電流特性 (参考)

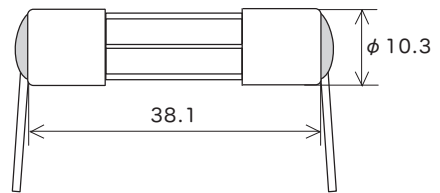
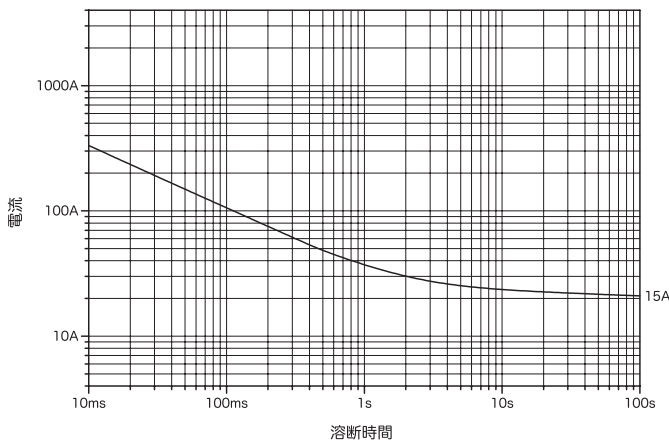

リード線径 φ 0.8 (500mA ~ 8A)
φ 1.0 (8A 超 ~ 15A)
φ 1.2 (15A 超 ~ 30A)
倍率 1/1
(mm)

定格電圧	認証	定格電流 (I _N)*1	定格遮断電流		温度上昇	通電容量	過負荷溶断
AC250V	*2	500mA ~ 30A	100A	力率 0.7 ~ 0.8	1.1 I _N 中央部 140K 以下 接触部 60K 以下	1.1 I _N 各部の温度が 一定になるまで	1.35 I _N 60分以内 2.0 I _N 2分以内

- *1: 上記の範囲でご指定いただく定格電流値を提供いたします。
- *2: 1A 未満は電気用品安全法で規制される電気用品には該当しません。
- *3: 500mA ~ 12A 鉛フリー品
12A 超 ~ 30A RoHS 指令の適用除外用途の鉛 (85wt% 以上の鉛を含有する高融点はんだ) を使用しています。

250V (A) TMSC

耐ラッシュ

RoHS 対応

鉛フリー

代表的な溶断時間-電流特性 (参考)

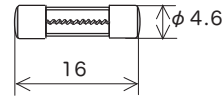
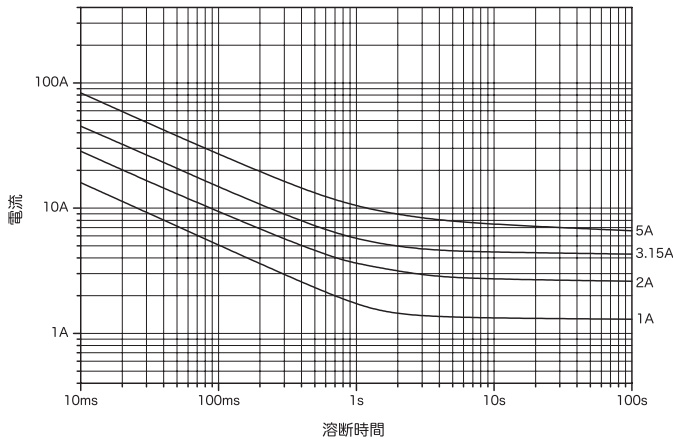

倍率 1/1
(mm)

定格電圧	認証	定格電流 (I _N)*1	定格遮断電流	温度上昇	通電容量	過負荷溶断
AC250V	*2	100mA ~ 5A	100A	力率 0.7 ~ 0.8 1.1 I _N 中央部 140K 以下 接触部 60K 以下	1.1 I _N 各部の温度が 一定になるまで	1.35 I _N 60分以内 2.0 I _N 2分以内

*1: 上記の範囲でご指定いただく定格電流値を提供いたします。
*2: 1A 未満は電気用品安全法で規制される電気用品には該当しません。

250V (A) TMSCR

耐ラッシュ

RoHS 対応 *3

鉛フリー *3

代表的な溶断時間-電流特性 (参考)

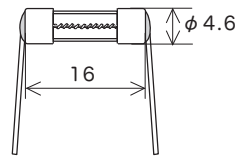
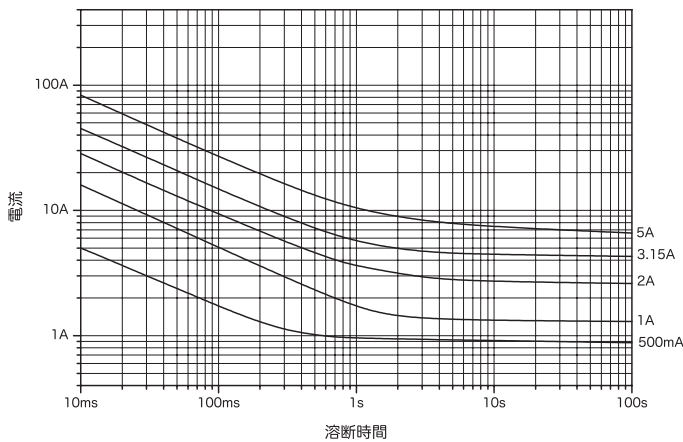

リード線径 φ 0.5 (100mA ~ 5A 未満) 倍率 1/1
φ 0.8 (5A) (mm)

定格電圧	認証	定格電流 (I _N)*1	定格遮断電流	温度上昇	通電容量	過負荷溶断
AC250V	*2	100mA ~ 5A	100A	力率 0.7 ~ 0.8 1.1 I _N 中央部 140K 以下 接触部 60K 以下	1.1 I _N 各部の温度が 一定になるまで	1.35 I _N 60分以内 2.0 I _N 2分以内

*1: 上記の範囲でご指定いただく定格電流値を提供いたします。
*2: 1A 未満は電気用品安全法で規制される電気用品には該当しません。
*3: 100mA ~ 5A 未満 鉛フリー品
5A RoHS 指令の適用除外用途の鉛 (85wt% 以上の鉛を含有する高融点はんだ) を使用しています。

250V (A) TSC

耐ラッシュ

RoHS 対応

鉛フリー

代表的な溶断時間-電流特性 (参考)

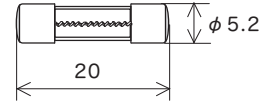
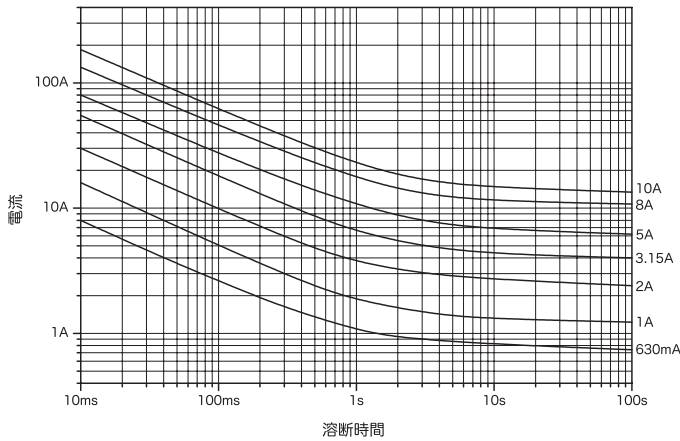

倍率 1/1
(mm)

定格電圧	認証	定格電流 (I _N)*1	定格遮断電流	温度上昇	通電容量	過負荷溶断
AC250V	*2	100mA ~ 10A	100A	力率 0.7 ~ 0.8 1.1 I _N 中央部 140K 以下 接触部 60K 以下	1.1 I _N 各部の温度が 一定になるまで	1.35 I _N 60分以内 2.0 I _N 2分以内

*1: 上記の範囲でご指定いただく定格電流値を提供いたします。
*2: 1A 未満は電気用品安全法で規制される電気用品には該当しません。

250V (A) TSCR

耐ラッシュ

RoHS 対応

鉛フリー

代表的な溶断時間-電流特性 (参考)

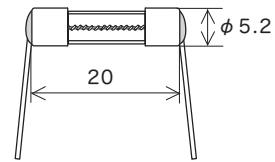
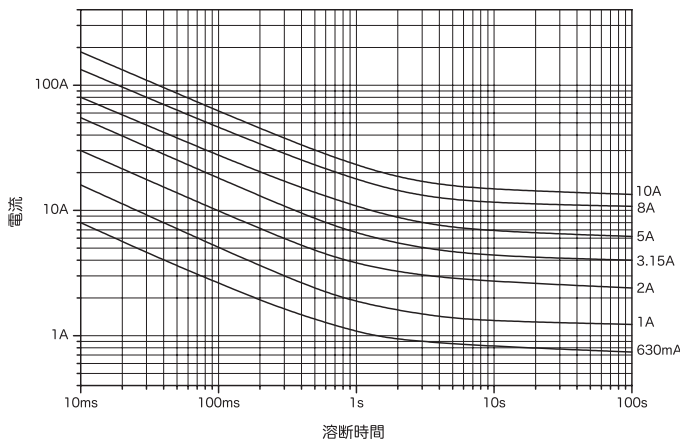

リード線径 φ 0.5 (100mA ~ 5A 未満) 倍率 1/1
φ 0.8 (5A ~ 10A) (mm)

定格電圧	認証	定格電流 (I _N)*1	定格遮断電流	温度上昇	通電容量	過負荷溶断
AC250V	*2	100mA ~ 10A	100A	力率 0.7 ~ 0.8 1.1 I _N 中央部 140K 以下 接触部 60K 以下	1.1 I _N 各部の温度が 一定になるまで	1.35 I _N 60分以内 2.0 I _N 2分以内

*1: 上記の範囲でご指定いただく定格電流値を提供いたします。
*2: 1A 未満は電気用品安全法で規制される電気用品には該当しません。

250V (A) TLC

耐ラッシュ

RoHS 対応 *3

鉛フリー *3

代表的な溶断時間-電流特性 (参考)

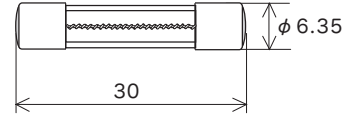
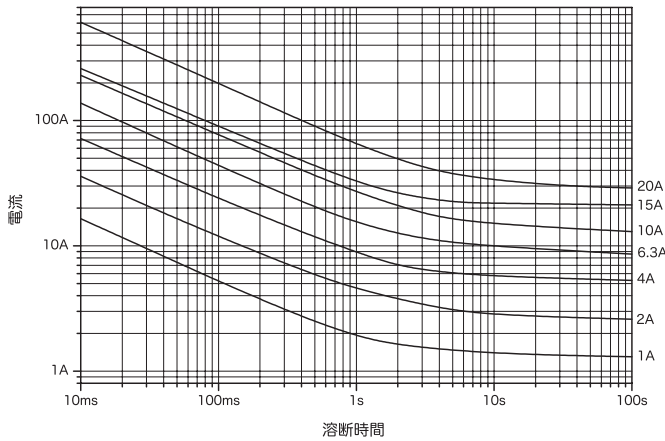

倍率 1/1
(mm)

定格電圧	認証	定格電流 (I _N)*1	定格遮断電流	温度上昇	通電容量	過負荷溶断	
AC250V	*2	100mA ~ 5A	500A	力率 0.7 ~ 0.8	1.1 I _N 中央部 140K 以下 接触部 60K 以下	1.1 I _N 各部の温度が 一定になるまで	1.35 I _N 60分以内 2.0 I _N 2分以内
		5A 超 ~ 30A	100A				

*1: 上記の範囲でご指定いただく定格電流値を提供いたします。

*2: 1A 未満は電気用品安全法で規制される電気用品には該当しません。

*3: 100mA ~ 12A 鉛フリー品

12A 超 ~ 30A RoHS 指令の適用除外用途の鉛 (85wt% 以上の鉛を含有する高融点はんだ) を使用しています。

250V (A) TLCR

耐ラッシュ

RoHS 対応 *3

鉛フリー *3

代表的な溶断時間-電流特性 (参考)

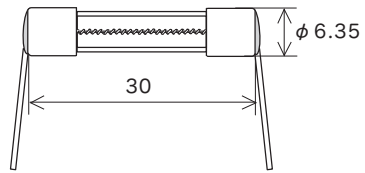
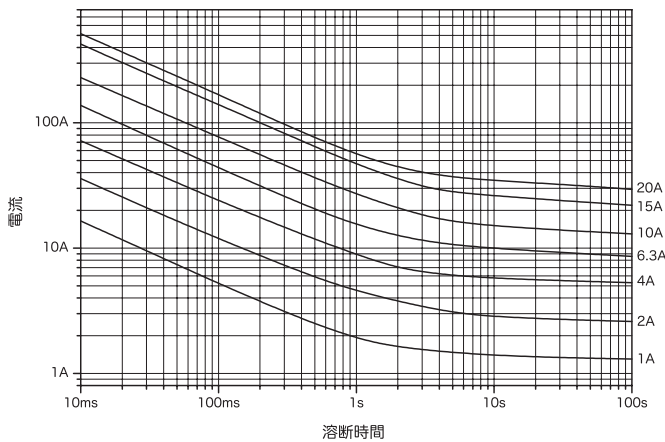

リード線径
φ 0.8 (100mA ~ 8A)
φ 1.0 (8A 超 ~ 15A)
φ 1.2 (15A 超 ~ 30A)

倍率 1/1
(mm)

定格電圧	認証	定格電流 (I _N)*1	定格遮断電流	温度上昇	通電容量	過負荷溶断	
AC250V	*2	100mA ~ 5A	500A	力率 0.7 ~ 0.8	1.1 I _N 中央部 140K 以下 接触部 60K 以下	1.1 I _N 各部の温度が 一定になるまで	1.35 I _N 60分以内 2.0 I _N 2分以内
		5A 超 ~ 30A	100A				

*1: 上記の範囲でご指定いただく定格電流値を提供いたします。

*2: 1A 未満は電気用品安全法で規制される電気用品には該当しません。

*3: 100mA ~ 12A 鉛フリー品

12A 超 ~ 30A RoHS 指令の適用除外用途の鉛 (85wt% 以上の鉛を含有する高融点はんだ) を使用しています。

250V (A) TLNC

耐ラッシュ

RoHS 対応 *3

鉛フリー *3

代表的な溶断時間-電流特性 (参考)

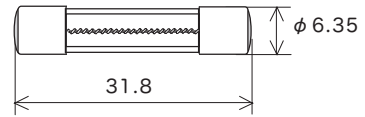
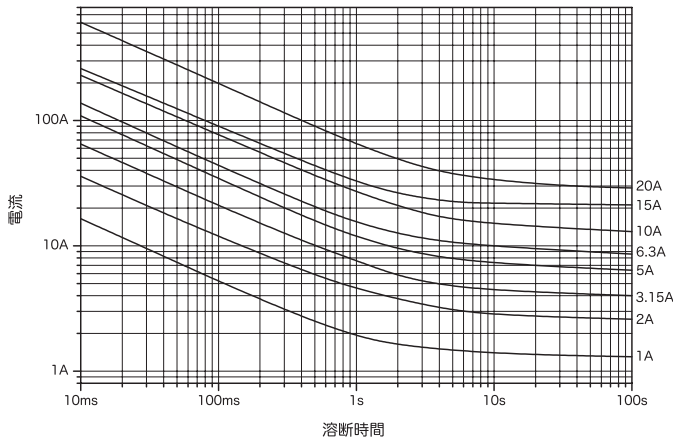

倍率 1/1
(mm)

定格電圧	認証	定格電流 (I _N)*1	定格遮断電流	温度上昇	通電容量	過負荷溶断	
AC250V	PSE *2	100mA ~ 5A	500A	力率 0.7 ~ 0.8	1.1 I _N 中央部 140K 以下 接触部 60K 以下	1.1 I _N 各部の温度が 一定になるまで	1.35 I _N 60分以内 2.0 I _N 2分以内
		5A 超 ~ 20A	100A				

*1: 上記の範囲でご指定いただく定格電流値を提供いたします。

*2: 1A 未満は電気用品安全法で規制される電気用品には該当しません。

*3: 100mA ~ 12A 鉛フリー品

12A 超 ~ 20A RoHS 指令の適用除外用途の鉛 (85wt% 以上の鉛を含有する高融点はんだ) を使用しています。

250V (A) TLNCR

耐ラッシュ

RoHS 対応 *3

鉛フリー *3

代表的な溶断時間-電流特性 (参考)

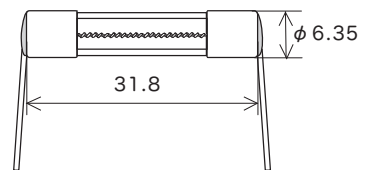
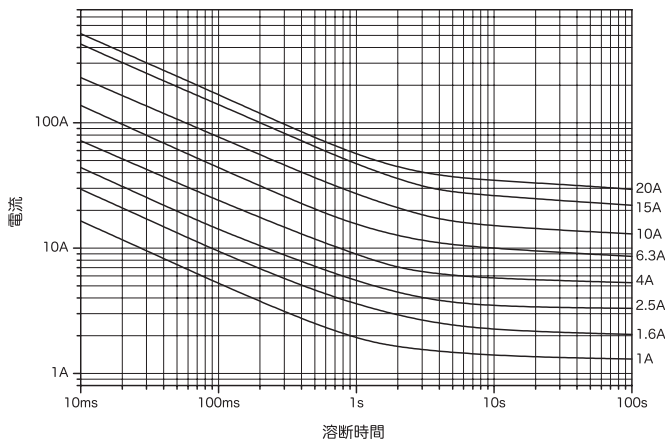

リード線径 φ 0.8 (100mA ~ 8A)
φ 1.0 (8A 超 ~ 15A)
φ 1.2 (15A 超 ~ 20A)
倍率 1/1
(mm)

定格電圧	認証	定格電流 (I _N)*1	定格遮断電流	温度上昇	通電容量	過負荷溶断	
AC250V	PSE *2	100mA ~ 5A	500A	力率 0.7 ~ 0.8	1.1 I _N 中央部 140K 以下 接触部 60K 以下	1.1 I _N 各部の温度が 一定になるまで	1.35 I _N 60分以内 2.0 I _N 2分以内
		5A 超 ~ 20A	100A				

*1: 上記の範囲でご指定いただく定格電流値を提供いたします。

*2: 1A 未満は電気用品安全法で規制される電気用品には該当しません。

*3: 100mA ~ 12A 鉛フリー品

12A 超 ~ 20A RoHS 指令の適用除外用途の鉛 (85wt% 以上の鉛を含有する高融点はんだ) を使用しています。

250V (A) TLLC

耐ラッシュ

RoHS 対応 *3

鉛フリー *3

代表的な溶断時間-電流特性 (参考)

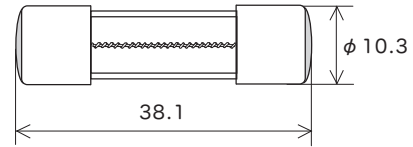
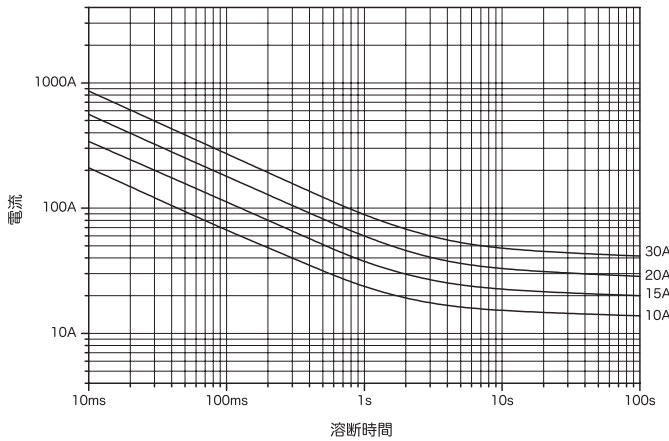

倍率 1/1
(mm)

定格電圧	認証	定格電流 (I _N)*1	定格遮断電流	温度上昇	通電容量	過負荷溶断	
AC250V	*2	500mA ~ 5A	500A	力率 0.7 ~ 0.8	1.1 I _N 中央部 140K 以下 接触部 60K 以下	1.1 I _N 各部の温度が 一定になるまで	1.35 I _N 60分以内 2.0 I _N 2分以内
		5A 超 ~ 30A	100A				

- *1: 上記の範囲でご指定いただく定格電流値を提供いたします。
- *2: 1A 未満は電気用品安全法で規制される電気用品には該当しません。
- *3: 500mA ~ 12A 鉛フリー品
12A 超 ~ 30A RoHS 指令の適用除外用途の鉛 (85wt% 以上の鉛を含有する高融点はんだ) を使用しています。

250V (A) TLLCR

耐ラッシュ

RoHS 対応 *3

鉛フリー *3

代表的な溶断時間-電流特性 (参考)

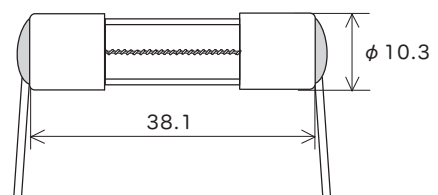
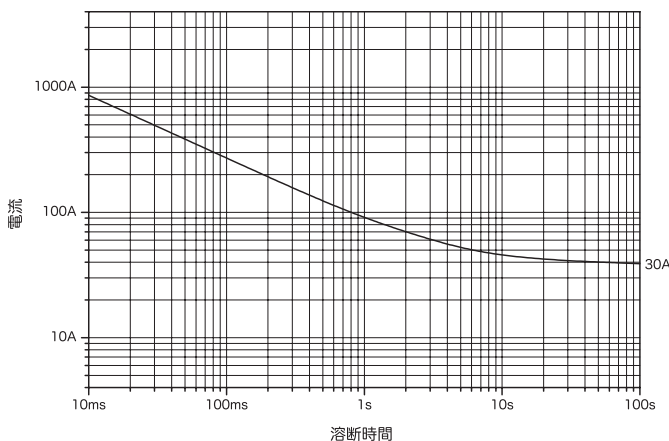

リード線径 φ 0.8 (500mA ~ 8A)
φ 1.0 (8A 超 ~ 15A)
φ 1.2 (15A 超 ~ 30A)
倍率 1/1
(mm)

定格電圧	認証	定格電流 (I _N)*1	定格遮断電流	温度上昇	通電容量	過負荷溶断	
AC250V	*2	500mA ~ 5A	500A	力率 0.7 ~ 0.8	1.1 I _N 中央部 140K 以下 接触部 60K 以下	1.1 I _N 各部の温度が 一定になるまで	1.35 I _N 60分以内 2.0 I _N 2分以内
		5A 超 ~ 30A	100A				

- *1: 上記の範囲でご指定いただく定格電流値を提供いたします。
- *2: 1A 未満は電気用品安全法で規制される電気用品には該当しません。
- *3: 500mA ~ 12A 鉛フリー品
12A 超 ~ 30A RoHS 指令の適用除外用途の鉛 (85wt% 以上の鉛を含有する高融点はんだ) を使用しています。

ヒューズホルダー

RoHS 対応

鉛フリー

単位: mm

BM-SS-I-14

適合ヒューズ: $\phi 5.2\text{mm} \times \text{L}20\text{mm}$
定格: AC250V 15A
認証: UL Recognized
基台の材質: フェノール樹脂
(UL94V-0)
表面処理: ニッケルめっき

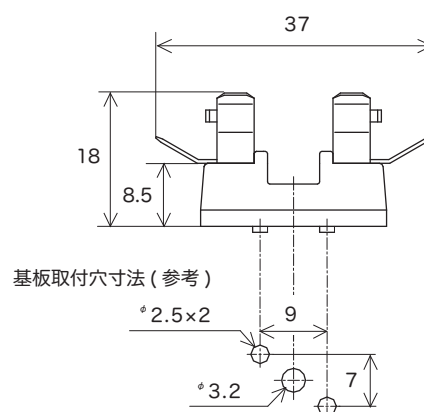

BM-LQ-I-13

適合ヒューズ: $\phi 6.35\text{mm} \times \text{L}30\text{mm}$
 $\phi 6.35\text{mm} \times \text{L}31.8\text{mm}$
定格: AC250V 30A
認証: UL Recognized
基台の材質: フェノール樹脂
(UL94V-0)
表面処理: スズめっき

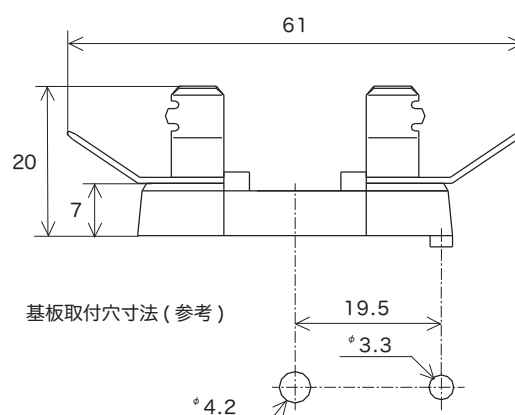

BM-LQ-I-15

適合ヒューズ: $\phi 10.3\text{mm} \times \text{L}38.1\text{mm}$
定格: AC250V 30A
認証: UL Recognized
基台の材質: フェノール樹脂
(UL94V-0)
表面処理: ニッケルめっき

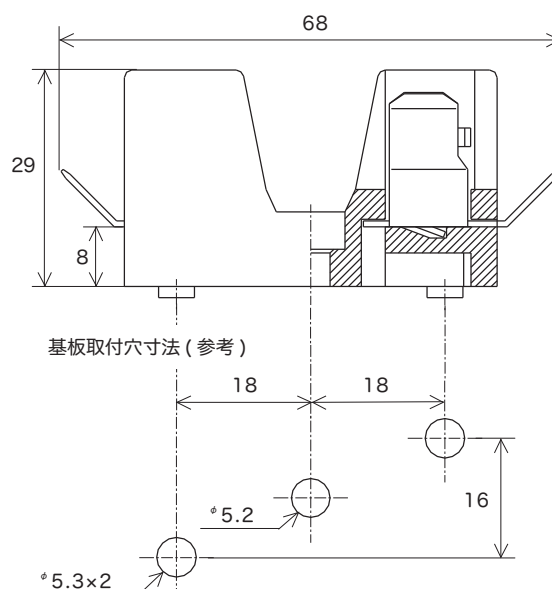

⚠注意

- ヒューズホルダーの定格は、通常で使用になれるヒューズの最大定格を表します。定格電流に関しては、装着するヒューズがヒューズホルダーの定格の 1.35 倍以下の電流で溶断するという前提に基づいています。この前提から外れる場合は、当社営業へお問い合わせください。
- ヒューズをヒューズホルダーに挿入する際は、無理に押し込んだり、ヒューズに衝撃を与えないでください。衝撃や無理な押し込みにより発生するヒューズの損傷やホルダーのクリップ部の変形による接触不良は、ヒューズの電气的特性や寿命を著しく変化させ、不要溶断を含む事故につながる可能性があります。

H-0016-2

適合ヒューズ: ϕ 5.2mm
 定格: AC/DC 10A
 板厚: 0.4mm
 材質: C5191 リン青銅
 表面処理: スズめっき

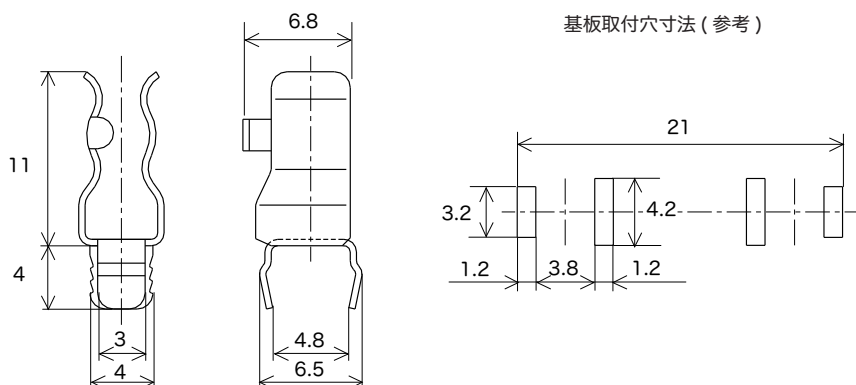

H-0032-2

適合ヒューズ: ϕ 5.2mm
 定格: AC/DC 10A
 板厚: 0.35mm
 材質: C5191 リン青銅
 表面処理: スズめっき

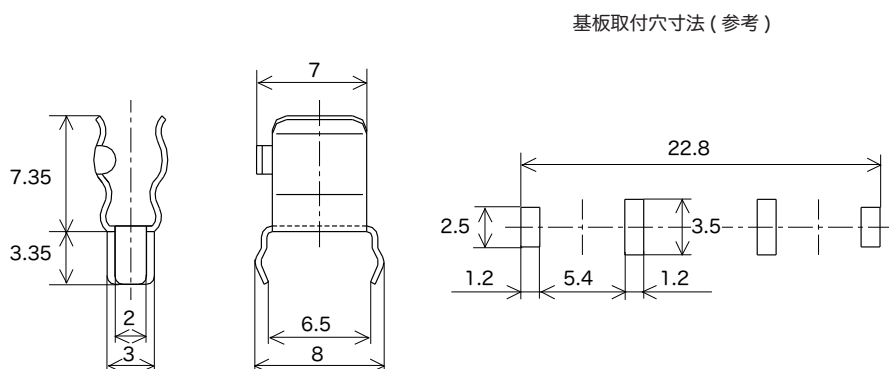

H-0014-2

適合ヒューズ: ϕ 6.35mm
 定格: AC/DC 15A
 板厚: 0.4mm
 材質: C5191 リン青銅
 表面処理: スズめっき

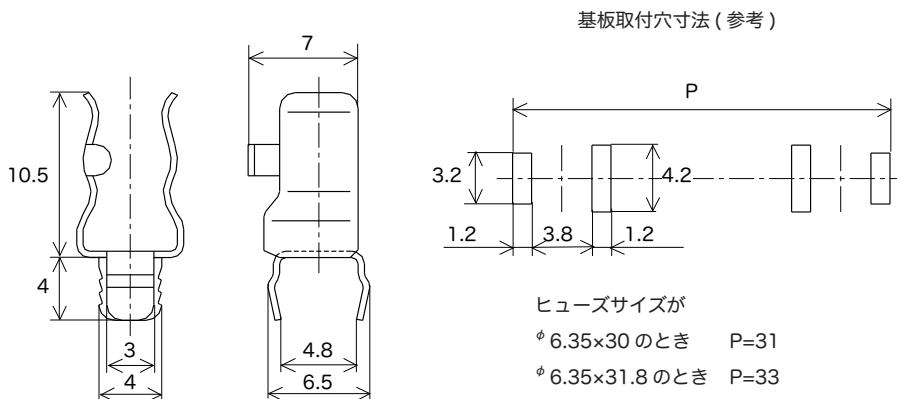

ヒューズクリップ

RoHS 対応

鉛フリー

単位: mm

H-0017-2

適合ヒューズ: ϕ 6.35mm
 定格: AC/DC 15A
 板厚: 0.5mm
 材質: C5191 リン青銅
 表面処理: スズめっき

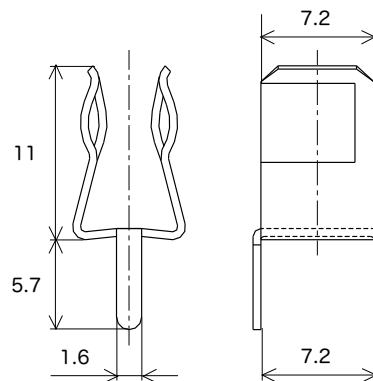

基板取付穴寸法 (参考)

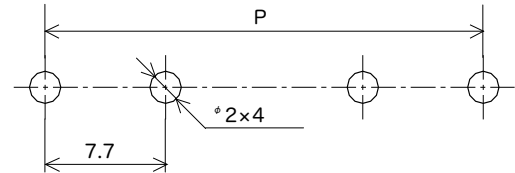

ヒューズサイズが
 ϕ 6.35×30 のとき P=34.7
 ϕ 6.35×31.8 のとき P=36.7

H-0048-2

適合ヒューズ: ϕ 5.2mm
 ϕ 6.35mm
 定格: AC/DC 15A
 板厚: 0.4mm
 材質: C5191 リン青銅
 表面処理: スズめっき

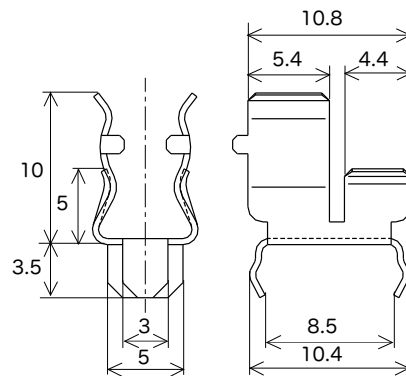

基板取付穴寸法 (参考)

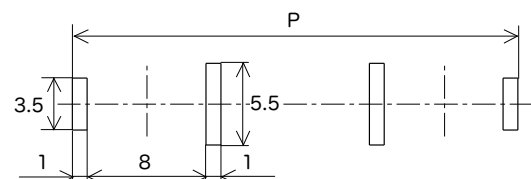

ヒューズサイズが
 ϕ 5.2×20 のとき P=30.6
 ϕ 6.35×30 のとき P=29.8
 ϕ 6.35×31.8 のとき P=31.6

H-0084-2

適合ヒューズ: ϕ 10.3mm
 定格: AC/DC 30A
 板厚: 0.7mm
 材質: C5191 リン青銅
 表面処理: スズめっき

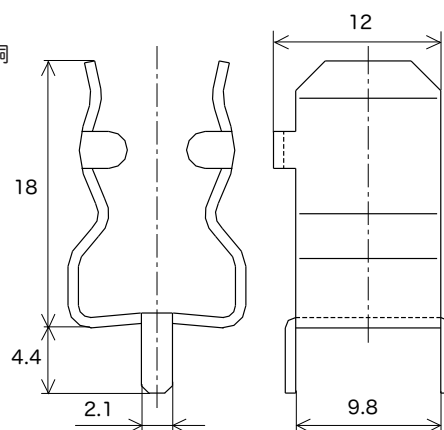

基板取付穴寸法 (参考)

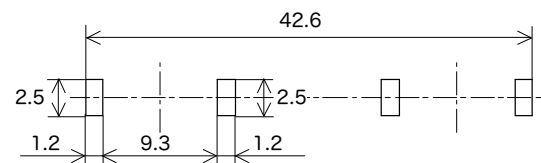

技術資料

はんだ耐熱性

■ヒューズは熱に敏感な部品です。下記は当社設備を使用した場合の一例です。

実際にご使用になる設備、はんだの種類、はんだ量、基板の大きさおよび材質などにより、はんだ付け条件が異なりますので、貴社にて十分な評価を行ってください。

■当社にて使用した基板およびはんだ

基板： ガラスエポキシ 厚み 1.6mm

はんだ： Sn-3.0Ag-0.5Cu

■表面実装型-リフローはんだ

(11CT 型 /25CT 型 /36CFA/36CT)

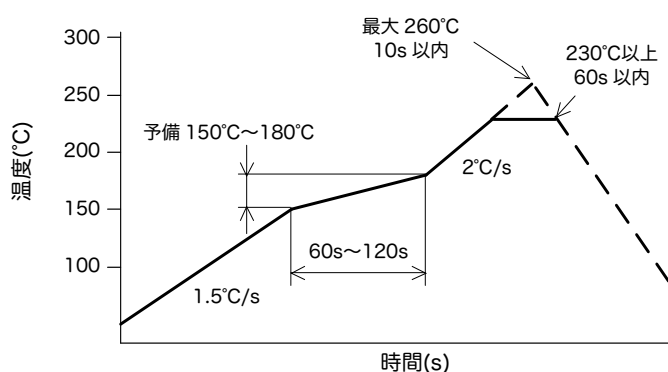

左記条件にて繰り返し 2 回のはんだ付けを行うことができます。

※ 36CFA のはんだフィレットは全高 H の 1/3 以下で実装してください。

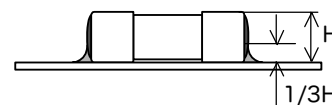

注：MCF3 については、当社営業にお問い合わせください。

■小型リード線端子付き (25RT 型)

・はんだ槽によるはんだ付け
はんだ槽温度： 260°C以下
時間： 10 秒以内

・はんだこてによるはんだ付け
こて先温度： 380°C以下
時間： 5 秒以内

■ピン端子型 (SMC N4)

・はんだ槽によるはんだ付け
はんだ槽温度： 265°C以下
時間： 5 秒以内

・はんだこてによるはんだ付け
こて先温度： 350°C以下
時間： 2 秒以内

■リード線端子付き管形

・はんだ槽によるはんだ付け

予熱温度： 80°C～140°C

予熱時間： 30秒～60秒

はんだ槽温度： 260°C以下

時間： 7秒以内

・はんだこてによるはんだ付け

はんだこて先温度： 380°C以下

時間： 3秒以内

リード径	ヒューズ本体から はんだ面までの長さ(L)
φ 0.5mm φ 0.6mm	5mm 以上
φ 0.8mm φ 1.0mm φ 1.2mm	8mm 以上

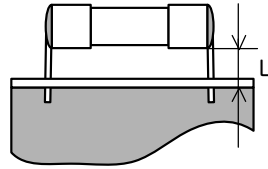

リード径	ヒューズ本体から はんだ面までの長さ(L)
φ 0.5mm φ 0.6mm φ 0.8mm φ 1.0mm φ 1.2mm	5mm 以上

ウイスカについて

当社製品のズズめっき部分につきましては、以下の試験を行ない、ウイスカが発生しないことを確認しています。

■温度サイクル試験

下記温度サイクルを 500 サイクル実施後、倍率 40 倍の顕微鏡を使用した観察においてウイスカが認められないこと。

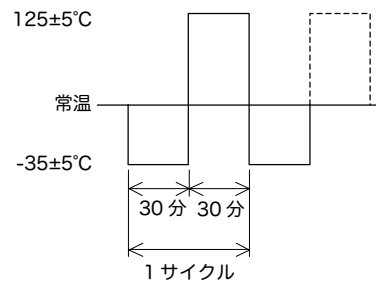

■恒温恒湿試験

温度 85°C、湿度 85% RH 雰囲気中に 500 時間放置後、倍率 40 倍の顕微鏡を使用した観察においてウイスカが認められないこと。

保管条件

前提条件： 当社納入時の梱包状態

周囲温度： -20°C ～ +40°C

周囲湿度： 85% RH 以下

保管環境： 腐食性ガスまたは潮風があたらない場所

直射日光のあたらない場所

製品に変形をきたすような荷重がかからないこと

保管期間： 製品梱包箱記載の日付より 1 年以内

包装仕様

■表面実装型

包装形態		テーピングリール			袋詰め	
識別名		R08B4	R12A4	R24D4	B	
収納数		2000 個	1000 個	2000 個	100 個	
寸法 (mm)	A	4	4	8	-	
	B	8	12	24		
	C	11.4	15.6	29.5		
	D	180	178	330		
タイプ名		11CF 11CT 32V11CF P11CF P11CT DC35V11CT DC35VP11CF DC35VP11CT	DC86V11CT 11CFB 11CTB MCF3	25CF 25CT DC300V25CF P25CF P25CT DC35VP25CF DC35VP25CT	36CFA 36CT	全タイプ名に適用

テーピング形状 / リール形状 / 包装形態 (単位 : mm)

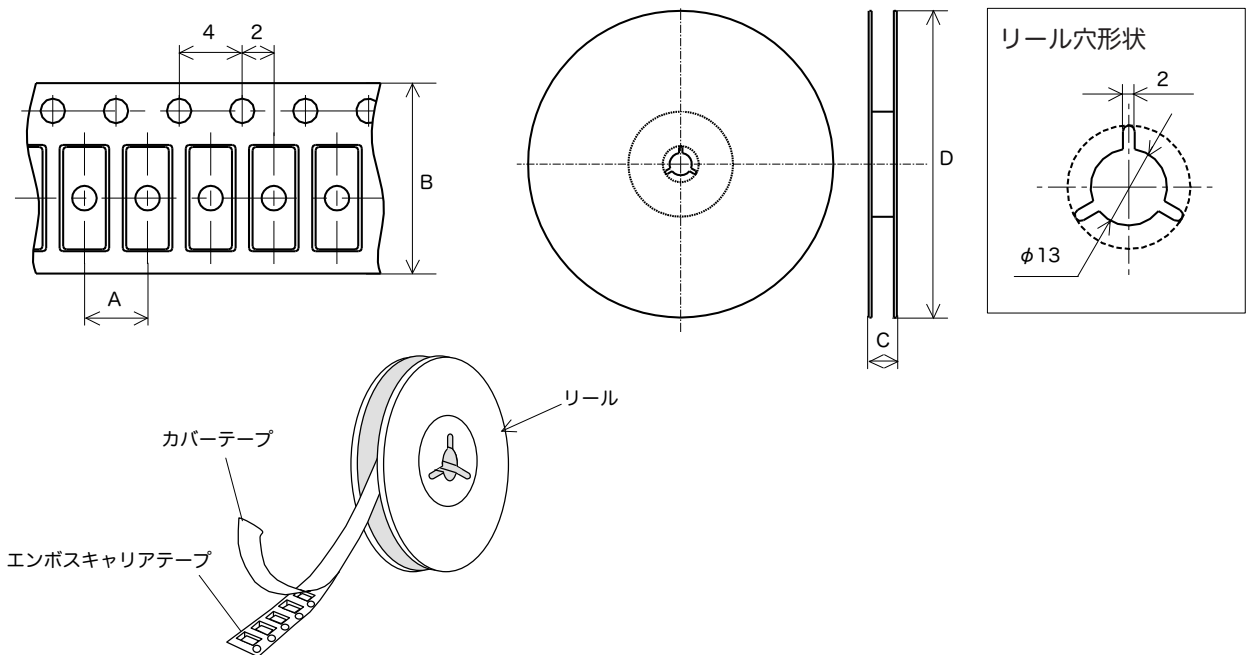

■小型リード線端子付き (袋詰め)

タイプ名	フォーミング形状	1 箱あたりの収納数	包装形態
25RF	F002	2000 個	100 個 × 20 袋
P25RF	F003		
DC35VP25RF	F006		
25RT	F007	1000 個	100 個 × 10 袋
P25RT			
DC35VP25RT			

■ピン端子型 (袋詰め / テーピング)

タイプ名	1箱あたりの収納数	包装形態
SMC N4	1000個	テーピング

SMC N4 テーピング形状 / 包装形態 (単位: mm)

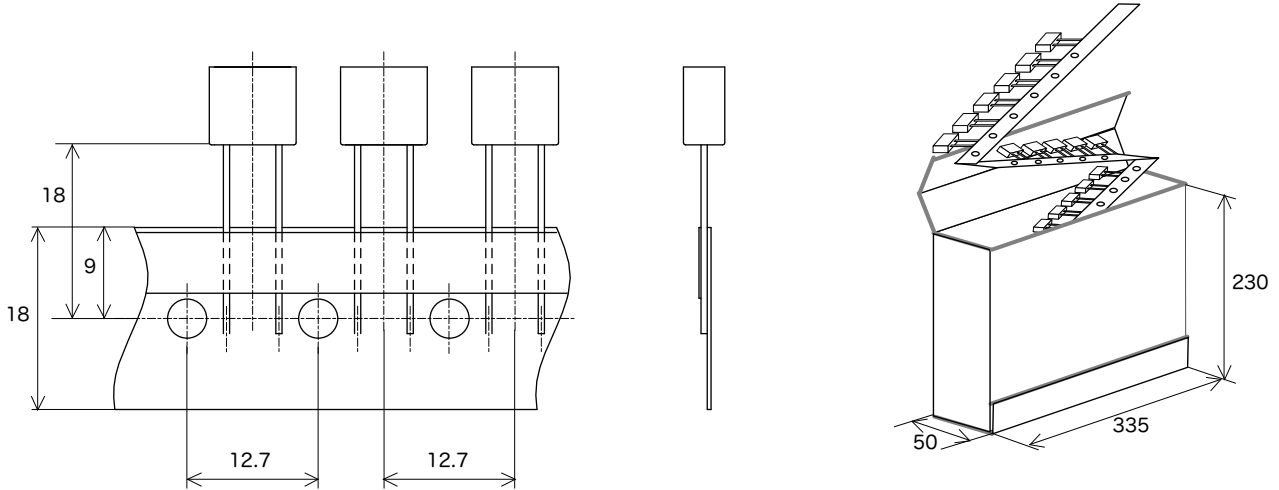

■管形 (袋詰め)

ヒューズ寸法 (mm)	1箱あたりの収納数		
	リード線端子なし	リード線端子あり	
		リード径φ 0.6mm 以下	リード径φ 0.8mm 以上
φ 4 × L9	2000個 (1000個 × 2袋)	400個 (100個 × 4袋)	400個 (100個 × 4袋)
φ 4.6 × L14	1000個 (1000個 × 1袋)	—	200個 (100個 × 2袋)
φ 4.6 × L16	1000個 (1000個 × 1袋)	400個 (100個 × 4袋)	200個 (100個 × 2袋)
φ 5.2 × L20	1000個 (1000個 × 1袋)	400個 (100個 × 4袋)	200個 (100個 × 2袋)
φ 6.35 × L15.9	500個 (500個 × 1袋)	—	200個 (100個 × 2袋)
φ 6.35 × L20	—	—	100個 (100個 × 1袋)
φ 6.35 × L25.4	500個 (500個 × 1袋)	—	100個 (100個 × 1袋)
φ 6.35 × L30	500個 (500個 × 1袋)	—	100個 (100個 × 1袋)
φ 6.35 × L31.8	400個 (400個 × 1袋)	—	100個 (100個 × 1袋)
φ 7.14 × L31.8	300個 (300個 × 1袋)	—	—
φ 10.3 × L38.1	100個 (100個 × 1袋)	—	50個 (50個 × 1袋)

本カタログに記載のない製品の包装仕様については、当社営業にお問い合わせください。

フォーミング仕様

寸法公差および下記以外のフォーミングについては、当社営業へお問い合わせください。

■リード線端子付き管形ヒューズ (単位: mm)

寸法 D のカッコ寸法は参考寸法であり、保証値ではありません。

Fig. No.	ヒューズ寸法	リード径	フォーミング No.	寸法			
				A	B	C	D
* 1	$\phi 4 \times L9$	0.8	F451	5.2	10	9	(10)
	$\phi 4.6 \times L16$	0.8	F051	5.2	10	16	(17)
	$\phi 5.2 \times L20$	0.8	F013	5	9.5	20	(21)
		1.0	F057	5	8.6	20	(21.4)
	$\phi 6.35 \times L30$	1.0	F916	5	9.7	30	(32.2)
	$\phi 6.35 \times L31.8$	1.0	F019	5	40	31.8	(33)
		1.2	F021	5	9	31.8	(33)
0.8		F918	5	9	31.8	(33)	
* 2	$\phi 6.35 \times L30$	1.2	F915	5	9.7	30	(32.2)
* 3	$\phi 6.35 \times L30$	1.2	F502	5	9.7	30	(25)
* 4	$\phi 4.6 \times L14$	0.8	F024	5	10	14	(15)
	$\phi 4.6 \times L16$	0.8	F025	5	10	16	(17)
	$\phi 5.2 \times L20$	0.8	F026	5	10	20	(21)
		1.0	F036	5	10	20	(21)

* 1

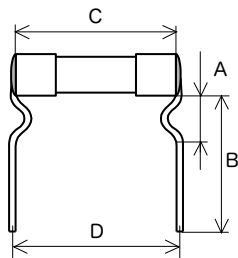

* 2

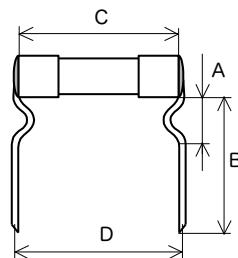

* 3

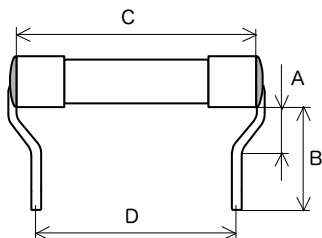

* 4

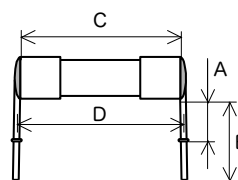

■ 25RT 型 (単位 : mm、リード径 : ϕ 0.8mm)

フォーミング No. F002

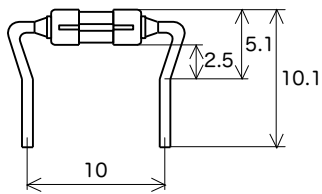

フォーミング No. F003

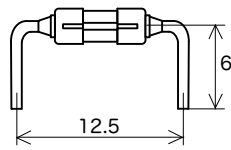

フォーミング No. F006

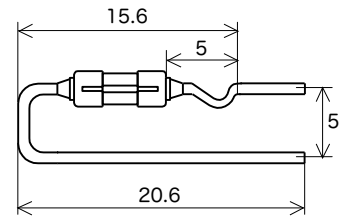

フォーミング No. F007

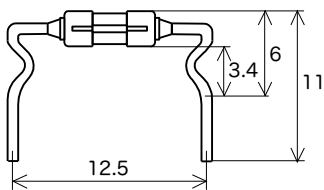

フォーミング No. F116

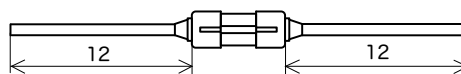

■ リード線端子の加工について

〈手作業で加工される場合〉

○正しい作業

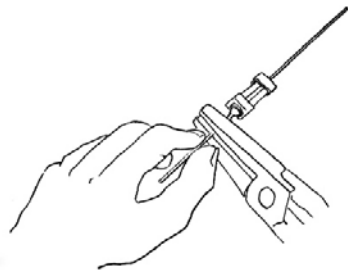

〈金型をご利用される場合〉

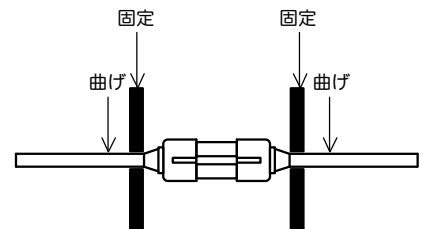

×正しくない作業

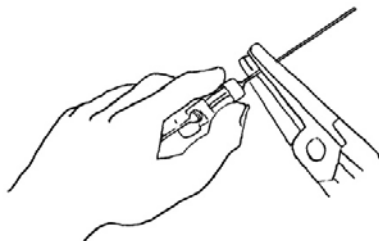

リード線端子を加工する際は、上図のようにヒューズ本体とリード線端子の加工部分の間をしっかりと固定し、ヒューズ本体とリード線端子との接続部にストレスが加わらないようにしてください。

選定手順

ヒューズの選定にあたって

正しく選定されたヒューズは、電子回路に異常電流が流されたときに電流を遮断し事故を防ぐことができますが、ヒューズの選定を誤ると、不要溶断が起きたり、異常電流が流れ続け、発煙、発火などが発生する危険性があります。

ヒューズ選定上のご注意

■ヒューズを入れる回路の電圧は、何ボルトですか？

ヒューズを入れる回路の電圧より高い定格電圧を持つヒューズを選定してください。

ヒューズの定格電圧は、ヒューズが異常電流を安全に遮断できる最大電圧を示しています。回路電圧がヒューズの定格電圧より高い場合、以下のようにヒューズが破壊する危険性があり、注意が必要です。



定格電圧より高い電圧での遮断試験例

■ヒューズを入れる回路の電圧は、交流 (AC) 回路ですか？ 直流 (DC) 回路ですか？

ヒューズを入れる回路の電圧 (AC/DC) と同じ種類 (AC/DC) のヒューズを選定してください。

交流 (AC) 回路では【図 1】のように、電源電圧のゼロクロス近傍でアーク放電が消滅する傾向がありますが、直流 (DC) 回路では電源電圧側がゼロにならないため、アーク放電が続きヒューズが破壊する危険があり、注意が必要です。

従って、交流 (AC) 回路用ヒューズと直流 (DC) 回路用ヒューズではその遮断能力が異なるため、交流 (AC) 回路用と直流 (DC) 回路用ヒューズを取り違えてご使用になられますと、事故につながる危険性があります。

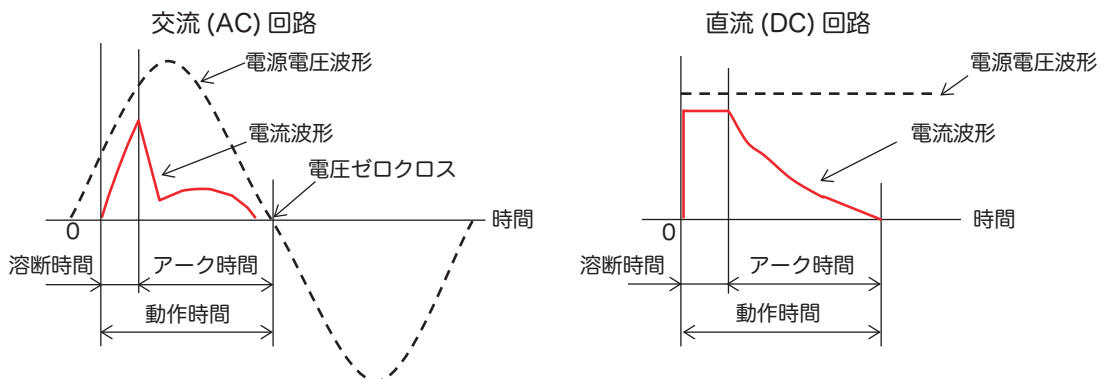

【図 1】 交流 (AC) 回路と直流 (DC) 回路の電流遮断波形の違い (イメージ図)

■ ヒューズを入れる回路の力率 / 時定数は、いくつですか？

回路の力率あるいは時定数は、回路のインダクタンスの大きさに関係します。インダクタンスの大きい回路で異常電流をヒューズが遮断する場合、電源電圧より高いアーク電圧が発生し、ヒューズが安全に電流を遮断できない場合があります。

ヒューズの選定にあたってはご使用になる実際の機器にてヒューズが安全に異常電流を遮断できることをご確認ください。

■ ヒューズをどのような方法で取り付けますか？

(1) 基板に実装する方法

a) 表面実装タイプ

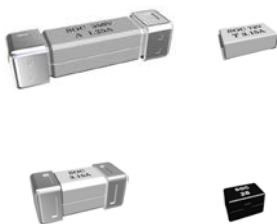

b) 基板の孔に端子を通す方法-ピン端子、リード線端子、その他



(2) ヒューズホルダー (クリップ) に装着する方法



(3) ボルト・ナットで回路に直接取り付ける方法



お客様のご要望に応じた形状と寸法のヒューズを設計開発いたします。お気軽にご相談ください。

■ ヒューズを入れる回路には、何アンペアが流れますか？

ヒューズには定格電流が定められており、その値はヒューズに表示されています。ヒューズが不要溶断を起こすことなく、異常電流を確実に遮断できるよう適切なヒューズの定格電流および定格遮断電流 *1 を選定するには、ご使用になる回路の下記の電流 (電流波形を含む) の把握が大切です。

- ・ 定常電流
- ・ 突入電流
- ・ 異常電流

*1 IEC 60127 (ミニチュアヒューズ) シリーズでは rated breaking capacity、UL/CSA 248 (低電圧ヒューズ) シリーズでは interrupting rating、JIS C 6575 (ミニチュアヒューズ) シリーズでは定格遮断容量という用語が使用されていますが、定格遮断容量は定格遮断電流と同じ電流です。本カタログではこれを定格遮断電流と呼びます。

(1) 定常電流の評価について

長期使用でヒューズが不要溶断を起こすことなく、ヒューズの溶断時間-電流特性 *2 が、ヒューズを挿入する回路の定常電流 (実効値) に対して十分なマージン (例【図2】の塗りつぶし部分) を持つようにヒューズを選定してください。必要なマージンはご使用状況によって異なりますので、実機にてご評価頂く必要があります。

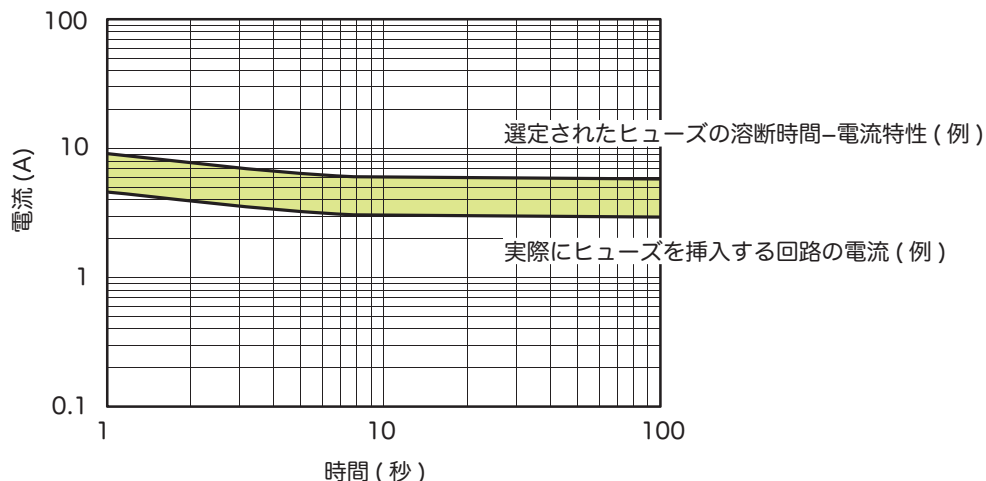

【図2】 定常電流に対するヒューズの選定例

*2 溶断時間-電流特性について

溶断時間-電流特性は、【図3】のようにいくつかの一定の電流に対する溶断時間の平均値から作成したものであり、ヒューズの特性を保証するものではありません。この電流は、無視できるほど小さいインピーダンスの導体でヒューズを置き換えたときに回路に流れる電流 (固有電流) です。

電流	溶断時間の平均値
30A	0.018 秒
20A	0.058 秒
10A	0.33 秒
7A	0.91 秒
5A	3.9 秒
4.5A	82 秒

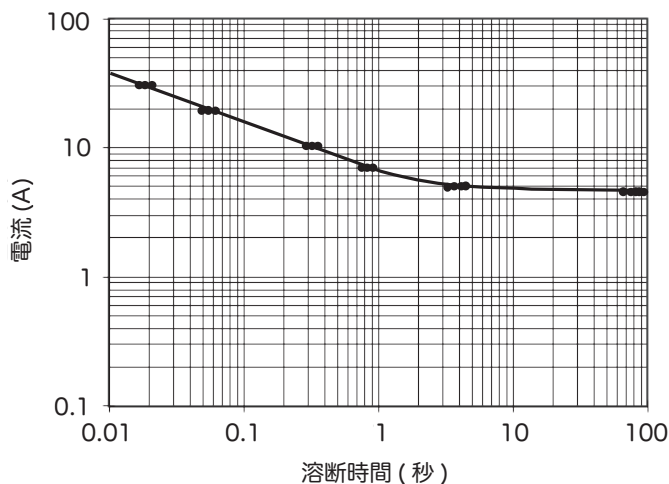

【図3】 溶断時間-電流特性の作成例

(2) 突入電流の評価について

突入電流は、一般的に電流の変化が複雑で、溶断時間-電流特性で評価することは困難です。そのため放熱の影響が少ない短時間領域においては、回路のジュール積分 ($I_m^2 t$ 、回路に流れる電流瞬時値 $i_m(t)$ の 2 乗のある時間に対する積分値) と、ヒューズの溶断ジュール積分 *3 ($I_f^2 t$) を比較することにより、不要溶断が起きるかどうかの評価が行えます。

*3 ヒューズに流れる電流瞬時値 i_f の 2 乗の溶断時間に対する積分値

評価手順

- ① 機器の電源投入時 (突入電流) から定常状態に至るまでの回路の電流波形を繰り返し測定します。
- ② 回路にあるコンデンサーの残留電荷を放電させ、サーミスターのように温度により抵抗値が変化する素子がある場合にはその抵抗値が最小となる条件で、電流波形を測定します。
- ③ 測定した電流波形からそれぞれの時間に対する回路のジュール積分 ($I_m^2 t$) を求めます。

例えば、0.01 秒に対するジュール積分であれば、回路に流れる電流の瞬時値を $i_m(t)$ 、サンプリング間隔 Δt を 0.001 秒とすれば、回路のジュール積分は次式で表されます。実際にはもっと短い間隔でサンプリングしますが、手順を説明するため大きな値にしています。0.01 秒 / 0.001 秒 = 10 なので

$$I_m^2 t |_{t=0.01} = \int_{t=0}^{0.01} [i_m(t)]^2 dt \approx \sum_{k=1}^{10} \{ [i_m(\Delta t \cdot k)]^2 \times \Delta t \}$$

- ④ それぞれの時間に対してジュール積分を求め、【図 4】のようにプロットします。
- ⑤ 最大の回路のジュール積分とヒューズの溶断ジュール積分を時間の関数として、【図 5】のように描きます。ヒューズが溶断しないためには常に、(最大の回路のジュール積分) < (ヒューズの溶断ジュール積分) の関係が必要で、経年変化による不要溶断が起きないためには、十分なマージン (例：【図 5】の塗りつぶし部分) を持つようにヒューズを選定する必要があります。必要なマージンはご使用状況によって異なりますので、実機によりご評価いただく必要があります。

(3) 異常電流の評価について

起こり得る最大の異常電流を測定し、その異常電流を遮断できる定格遮断電流を持つヒューズを選定してください。また一般的には起こり得る最小の異常電流を測定し、比較的短時間領域では、(ヒューズの溶断ジュール積分) \leq (最小の異常電流が流れた時の回路のジュール積分) であり、且つ、比較的長時間領域ではヒューズの最小溶断電流 \leq 異常電流である関係が必要です。このような関係にあるかどうかは、異常電流をどの時点、どの時間で遮断するかという保護条件に影響されるので、その判断は保護条件によっては極めて困難です。そのため実機にてヒューズが異常電流を安全に遮断できることをご確認いただくことが必要であり、重要です。

機器の電流波形例

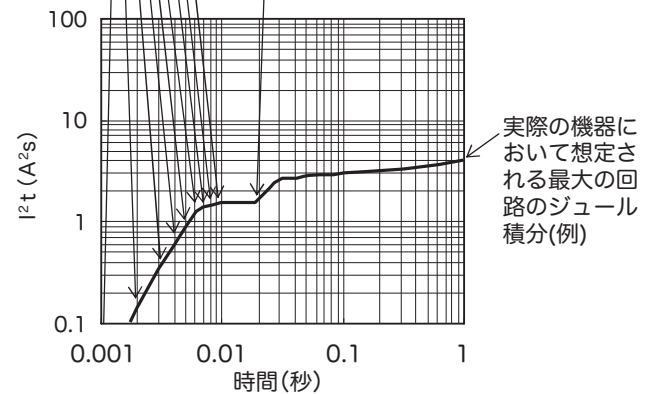
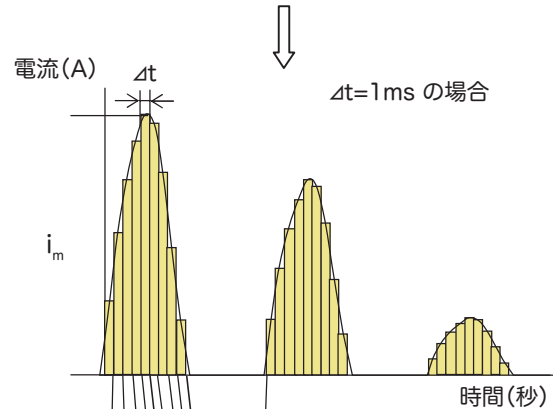
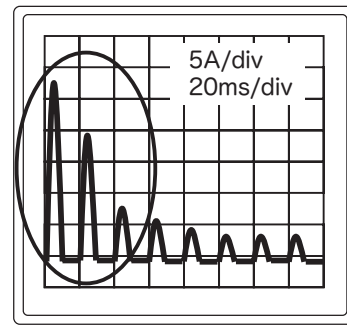

【図 4】

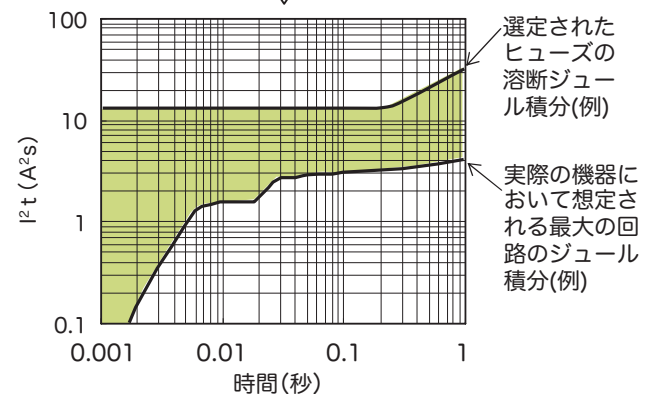

【図 5】 突入電流に対するヒューズの選定例

ヒューズを決定される前には、必ず選定したヒューズを実際にご使用になる機器に取り付け、確実にご要求を満たしているかご確認ください。ヒューズの選定でお困りの際は、当社営業へご相談ください。

■ 定格電流についての説明

同じ定格電流のヒューズであっても規格により、要求事項が異なり、定格電流 (I_N) の倍数に対する溶断 (動作) 時間が規定されています。つまり、同じ定格電流であっても、規格によって溶断時間-電流特性は異なります。

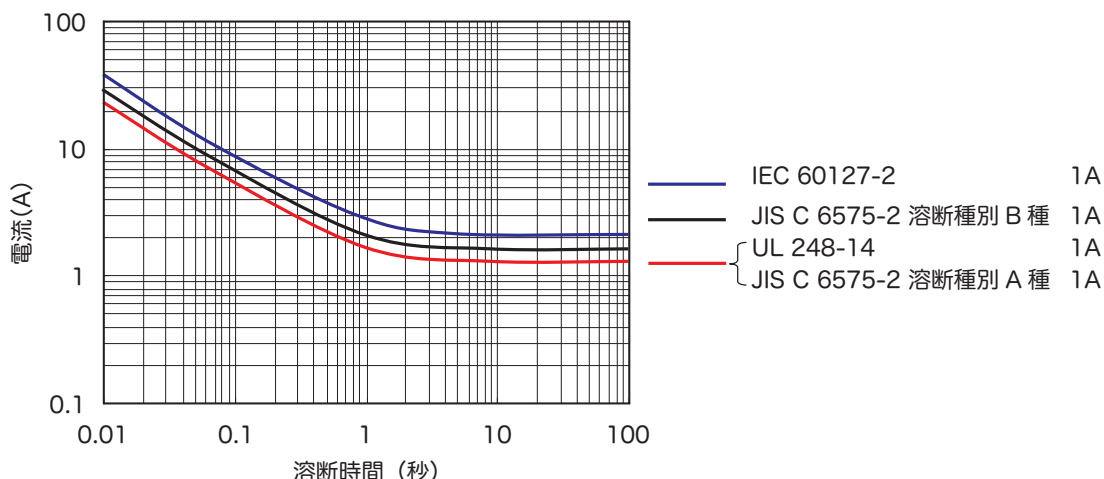

【図 6】 同じ定格電流での規格による溶断時間-電流特性の違い (例)

電気用品の技術上の基準を定める省令は平成 25 年 7 月 1 日に全部が改正され (平成 26 年 1 月 1 日より施行)、性能規定化が行われました。改正前のこの省令別表第三 (以下「従前の技術基準」という) は、省令の解釈で性能規定を満たす基準として現在も使用されています。従前の技術基準の小型ヒューズに関する規定は IEC 60127 シリーズとの整合を考慮し、一部変更して JIS C 6575 (ミニチュアヒューズ) の規格群に取り入れられています。

JIS C 6575 の規格群で、スタンダードシート番号に J の付くものは、従前の技術基準に基づくもので、アラビア数字のみのは IEC 規格に基づくものですが、JIS 規格に採用されるまでに少々時間がかかり、版遅れが生じることがあります。

【表 2-1】、【表 2-2】、【表 2-3】 で、規格別に規定される溶断電流の最小値と溶断時間を例として紹介します。

【表 2-1】 UL 248-14 (CSA C22.2 No. 248.14) 定格電流 I_N 60A 以下の機器用ヒューズ

	動作時間 *4/ 電流	通電容量
マイクロヒューズ *5	$2 I_N$ で 1 分以内	I_N を温度が一定になるまで通電できる
マイクロヒューズ以外	$1.35 I_N$ で 60 分以内	

*4 動作時間は溶断時間とアーク時間の和。小電流領域では、溶断時間がアーク時間よりはるかに長いので、溶断時間にほぼ等しい。

*5 リード線端子、ピン端子を除く主寸法 (全長、幅、高さ、直径) が 10mm 以下。

【表 2-2】 JIS C 6575-2 (管形ヒューズ) スタンダードシート J1

溶断種別	溶断時間 / 電流	通電容量
A 種	$1.35 I_N$ で 60 分以内	$1.1 I_N$ を 60 分以上通電できる
B 種	$1.6 I_N$ で 60 分以内	$1.3 I_N$ を 60 分以上通電できる
特殊溶断	製造者の指定する最小溶断電流で 指定時間以内	I_N を 60 分以上通電できる

【表 2-3】 IEC 60127 シリーズ

規格番号 スタンダードシート番号	溶断電流 / 溶断時間	通電容量
IEC 60127-2 *6 SS 1、2、5、7、9、10	2.1 I_N / 30 分以内	I_N が 6.3A 以下の場合、 1.5 I_N を 60 分間通電できる I_N が 6.3A を超える場合、 1.5 I_N を 30 分間通電できる
SS 3、6	2.1 I_N / 2 分以内	
SS 8	2.1 I_N / 2 分以内 但し I_N が 8A 以上の場合、10 分以内	
SS 4	2 I_N / 20 秒以内	1.15 I_N を 60 分間通電できる
IEC 60127-3 *7 SS 1、2	2 I_N / 5 秒以内	I_N を 4 時間通電できる
SS 3	2.1 I_N / 30 分以内	1.5 I_N を 60 分間通電できる
SS 4	2.1 I_N / 2 分以内 但し I_N が 6.3A を超える場合、5 分以内	
IEC 60127-4 *8 SS 1、2	2 I_N / 2 分以内	1.25 I_N を 60 分間通電できる
IEC 60127-7 *9 SS 1	2 I_N または 2.1 I_N 製造者の指定する時間内、但し 60 分以内	製造者の指定する電流を 60 分間通電できる

*6 管形ヒューズリンク (IEC 規格では、ヒューズをヒューズリンクと呼ぶ)

*7 サブミニチュアヒューズリンク、主寸法 (全長、幅、高さ、直径) が 10mm 以下

*8 UM ヒューズリンク

*9 特殊用途ミニチュアヒューズリンク

■ 溶断特性

同じ定格電流であっても、【図 7】のように溶断時間-電流特性の異なる溶断特性のヒューズを設計することが可能です。突入電流でヒューズが溶断する場合や、より早く異常電流の遮断を必要とする場合など、お困りの際は、お気軽にご相談ください。

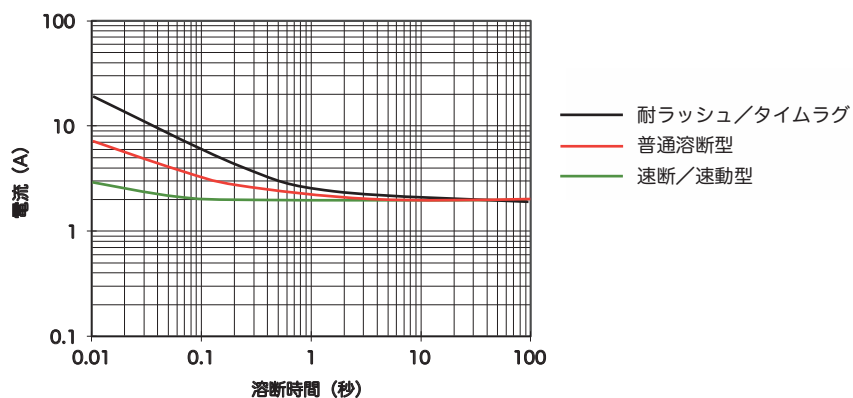

【図 7】 同じ定格電流での溶断特性による溶断時間-電流特性の違い (イメージ図)

■ 定格遮断電流 (容量)

定格遮断電流は、規格 (基準) 等に規定される試験条件でヒューズが安全に遮断することができる電流の上限値 (固有電流) です。通常、遮断試験はヒューズの定格電圧の 1 ~ 1.05 倍の電圧の回路で実施されます。定格遮断電流の値は【表 4-1】や【表 4-2】のように、規格によって異なります。なお、ヒューズが安全に遮断することができる電流の下限値を最小遮断電流と呼びます。最小遮断電流 > 最小溶断電流の関係があるヒューズにおいては、最小溶断電流から最小遮断電流までの過電流に対して保護できないことがありますので注意が必要です。

【表 4-1】 UL 248-14 (CSA C22.2 No. 248.14) 機器用ヒューズ

	定格遮断電流	力率 (遅れ)
マイクロヒューズ	50A 以上	0.95 ~ 1
マイクロヒューズ 以外	定格電圧 AC125V 以上の場合、原則 10,000A。 但し、AC125V、10,000A に追加して AC250V で次の遮断容量とすることができる。	0.7 ~ 0.8
	$I_N \leq 1A$ 35A	
	$1.1A \leq I_N \leq 3.5A$ 100A	
	$3.6A \leq I_N \leq 10A$ 200A	
	$10.1A \leq I_N \leq 15A$ 750A	
	$15.1A \leq I_N \leq 30A$ 1,500A	
	50,000A または 100,000A	0.2 以下
	定格が AC125V 未満の場合、10,000A 以下であつてもよい。	0.85 ~ 1

【表 4-2】 JIS および IEC 規格に規定される定格遮断電流

規格番号	スタンダードシート番号	定格遮断電流		力率 (遅れ)
JIS C 6575-2	SS J1	低遮断容量	100A	0.7 ~ 0.8
		中遮断容量	300A または 500A	
		高遮断容量	1,500A または 2,500A	
JIS C 6575-3	SS J1、J2	低遮断容量	100A	0.7 ~ 0.8
		中遮断容量	300A または 500A	
JIS C 6575-4	SS J1、J2	低遮断容量	100A	0.7 ~ 0.8
		中遮断容量	300A または 500A	
		高遮断容量	1,000A または 1,500A	
IEC 60127-2	SS 1、5、9、10	高遮断容量	1,500A	0.7 ~ 0.8
	SS 2、3、4	低遮断容量	35A または $10 I_N$ いずれか大きい方	抵抗回路
	SS 6	低遮断容量	150A	抵抗回路
	SS 7、8	低遮断容量 *10	200A	0.95 ~ 1
IEC 60127-3	SS 1、2	低遮断容量	50A	0.95 を超え、1 以下
	SS 3、4		35A または $10 I_N$ いずれか大きい方	
IEC 60127-4	SS 1、2 (定格 250V)	高遮断容量	1,500A	0.7 ~ 0.8
		中遮断容量	500A	0.8 ~ 0.9
		低遮断容量	100A	0.95 を超え、1 以下
	SS 1、2 (定格 125V)	低遮断容量	50A または $10 I_N$ いずれか大きい方	
	SS 1、2 (定格 63V 以下)	低遮断容量	35A または $10 I_N$ いずれか大きい方	

*10 IEC 規格原文では、Enhanced breaking capacity となっている。

IEC 60127-7 では、製造業者が定格遮断電流として定格電流の 10 倍以上で 50,000A 以下の任意の電流を指定できる。

■ ヒューズの周囲温度は？

ヒューズは過電流により生じたジュール熱でヒューズエレメントの温度がエレメントを構成する金属の融点を越えたときに溶断します。ヒューズエレメントの温度は放熱に大きく影響を受けます。【図 8】から想像できるように、放熱はヒューズホルダー、配線などの周囲の熱伝導、更に周囲の温度条件によっても変化します。例えば周囲の温度条件の違いによって、ヒューズの溶断時間-電流特性は、【図 9】のように変化しますので、ヒューズを実際の機械的・電氣的・環境条件を负荷した最終機器でテスト頂き、満足する結果とご希望の信頼性が得られるかを、ご確認いただくことが重要となります。なお、周囲温度条件による溶断時間-電流特性の変化率は【図 10】の温度リレーティングでご確認いただけますので、当社営業にお問い合わせください。

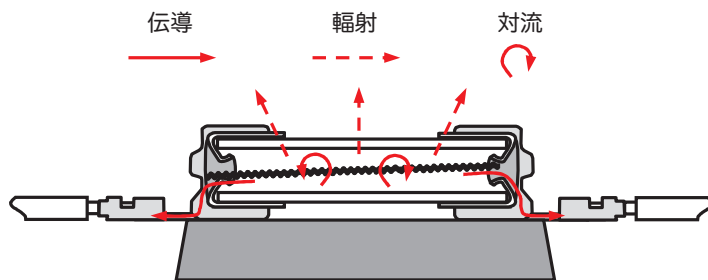

【図 8】 ガラス管ヒューズの放熱例

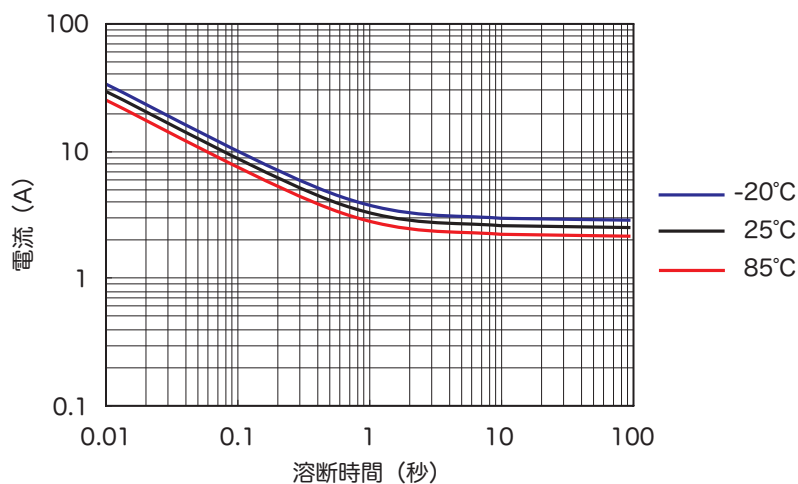

【図 9】 周囲温度による溶断時間-電流特性 〈例〉

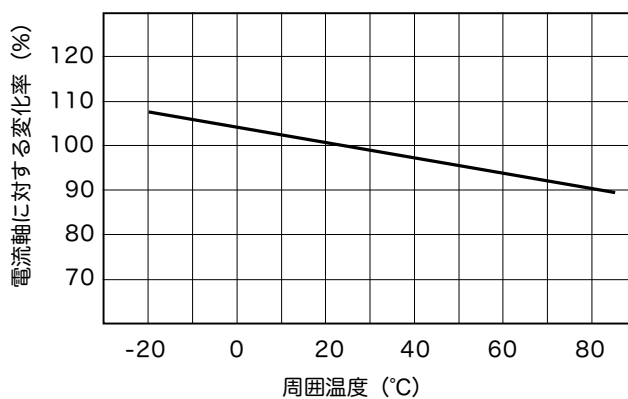

【図 10】 温度リレーティング 〈例〉

認証について

各種工業製品等の機能や品質が一定の基準を満たしているか否かを、独立した第三者機関が製品および工場検査で確認することを認証 (certification) と呼んでおります。ヒューズの場合、認証を受けたものについてはヒューズ本体またはその梱包箱 (包装容器) に認証マークが表示されております。

当社では UL (Underwriters Laboratories Inc.)、CSA (Canadian Standards Association)、SEMKO (Intertek Semko AB) および BSI (British Standards Institution) の 4 つの認証機関とそれぞれ個別に契約を結び、特定のヒューズに関して認証機関のマークを使用する許可を頂いています。

この契約に基づき認証マークを表示したヒューズを「認証ヒューズ」と呼ぶことがあります。一般的に認証機関は、最初にそのヒューズの検査・試験を行い、ある条件に適合することを確認します。また、その後の適合性を担保するために工場検査および抜き取りサンプルの試験等を行います。

なお、PSE マークは認証マークとは異なり、電気用品安全法に基づき電気用品であるヒューズに表示が強制されるマークです。以下、ヒューズ本体またはその梱包箱 (包装容器) に表示しているマークについて説明します。

PSE マーク

このマークは電気用品安全法に基づくマークです。電気用品安全法では、一般電気工作物の部分となり、またはこれに接続して用いられる機械、器具または材料であって電気用品安全法施行令 (政令) で定めるものを電気用品として規制しています。



この施行令では、定格電圧が 100V 以上 300V 以下のものであって交流の電路に使用する定格電流が 1A 以上 200A 以下のヒューズを電気用品と定めています。当社は包装ヒューズ類の製造を行なう届出事業者であり、製造を行なうヒューズに関し電気用品安全法施行規則 (経済産業省令) で定める型式の区分を経済産業省へ届け出しています。

当社で製造する定格電圧が交流 100V 以上 300V 以下で定格電流が 1A 以上のヒューズは、この施行令によれば特定電気用品となり、電気用品安全法に定めるいくつかの条件を満足しなければ原則として販売することができません。

その条件の 1 つがヒューズに電気用品安全法施行規則で定める方式による表示を付けることです。

この表示を付けるためには、製造するヒューズが電気用品の技術上の基準を定める省令 (経済産業省令) で定める技術上の基準に適合し、かつ、型式の区分毎に少なくとも 1 つの有効な適合証明書を保存するために、製造するヒューズと同じ型式の区分に属するサンプルが経済産業大臣の登録を受けた者 (以下「登録検査機関」という) による試験を受ける必要があります。

当社では国内向けに販売するヒューズが属する型式の区分毎に少なくとも 1 つの有効な適合証明書の交付を受けられるよう、登録検査機関である (一財) 電気安全環境研究所 (JET) に適合証明書 (発行日から 7 年間有効) の申請を行なっています。

当社では原則として、国内向けに販売するヒューズの梱包ラベルには商標の SOC および電気定格と共に、 と (一財) 電気安全環境研究所の略称である **JET** を隣接して表示します。**JET** の位置は  の下または右側となります。ヒューズ本体には SOC を表示しています。これに加え、十分なスペースがある場合、国内向けに販売するヒューズには  マークを表示しています。



PSE マーク (一例)

特定電気用品となるヒューズであっても、ヒューズ本体およびその梱包箱に  **JET** を表示しないものがあります。これは、国内で使用される機器を保護するためのヒューズではなく、もっぱら輸出用として製造するものです。

UL (Underwriters Laboratories Inc.) または CSA (Canadian Standards Association) の提供する製品認証サービスを受けている製品に表示されるマークについて説明します。

■ UL リスティングマーク (UL Listing Mark)

このマークは、UL が提供するリスティングサービスに基づくマークです。UL が製品 (ヒューズ) のサンプルを試験し、UL 規格に適合していることを確認し、UL がレポートを発行した上で、そのレポートに記載された条件で、UL がこのマークの使用を認めるものです。

製造されるヒューズが引続き UL が発行したレポートに記載された要求事項に適合していることを確認するため、年 4 回のフォローアップ (工場) 検査と抜取サンプルのフォローアップ試験が実施されています。

当社ヒューズの適合性を確認する UL 規格は原則 UL 248-14: Supplemental Fuses です。この規格は 20 部で構成される低圧ヒューズ UL 248 の規格群の第 14 部ですが、UL 248 の規格群は現在、米国、カナダ、メキシコの 3 ヶ国で整合されており、第 14 部は次の通り UL 規格と CSA 規格の要求事項が同一になっています。

ANSI / UL 248-14 = CAN / CSA C22.2 No.248.14

1992 年に UL はカナダ規格評議会 (Standards Council of Canada) よりカナダの試験認証機関として承認され、ヒューズに対してもカナダ向けの UL マークの提供が可能です。

当社でも新たに UL に製品認証を申請する際には、米国に加えカナダ向け認証を申請しています。この場合、UL 規格と CSA 規格の要求事項が同一なので、追加試験なしで、発行されるレポートに UL 248-14 の他、CSA C22.2 No.248.14 の要求事項に対しても評価を行なった旨の記述がされ、C-UL US リスティングマークの使用が認められます。

スペースの関係で表示できない場合を除き、ヒューズ本体に UL リスティングマークを表示します。管形ヒューズの場合には、キャップ側面にこのマークを表示します。梱包箱には UL リスティングマークまたは C-UL US リスティングマークと共に「Listed」、SOC に割り当てられた識別番号である「360C」および製品種類 (「SUPPLEMENTAL FUSE」、 「MISCELLANEOUS FUSE」、 「MINIATURE FUSE」 または 「MICRO-FUSE」) を表示します。



UL リスティングマーク



C-UL US
リスティングマーク
[米国 / カナダ用]
リスティングマーク

■ UL レコグナイズド・コンポーネントマーク (UL Recognized Component Mark)

このマークは、UL が提供するレコグニションサービスに基づくマークです。UL が製品（ヒューズまたはヒューズホルダー）のサンプルを試験し、UL がレポートを発行した上で、そのレポートに記載された条件で UL がこのマークの使用を認めるもので、この点ではリスティングサービスと同様です。また、製造されるヒューズが引続き UL が発行したレポートに記載された要求事項に適合していることを確認するため、年 4 回のフォローアップ（工場）検査と抜取サンプルのフォローアップ試験が実施されることも同じです。



UL レコグナイズド・
コンポーネントマーク

しかし、リスティングサービスではヒューズは UL 規格に適合していなければなりません。レコグニションサービスでは UL 規格の要求事項を一部変更することが可能です。例えば、IEC 60127-2 に基づく 5×20mm 管形ヒューズは UL 規格の溶断特性を満足しませんが、SOC では IEC 規格に規定された溶断特性、遮断容量でレコグニションサービスを受けています。直流定格のみのヒューズなどもこのサービスの対象となります。当社はいくつかのヒューズホルダーに対してもレコグニションサービスを受けています。

このサービスを受けたレコグナイズド・コンポーネントは機器に使用される部品です。最終製品である機器において、そのヒューズまたはヒューズホルダーをその機器に使用することが適切であるか、ヒューズの場合は特にその機器を適切に保護できるかどうかを UL が評価することになります。

リスティングサービス同様にレコグニションサービスでも、米国に加えカナダ向け認証を申請すると、米国 / カナダ用レコグナイズド・コンポーネントマークの使用が認められます。



米国 / カナダ用
レコグナイズド・
コンポーネントマーク

当社では、原則としてレコグナイズド・コンポーネントマークまたは米国 / カナダ用レコグナイズド・コンポーネントマークは製品には表示せず、梱包箱に表示しています。

■ CSA マーク (CSA Mark)

UL のリスティングサービスと同様の CSA が提供するサーティフィケーションサービスに基づくマークです。このサービスを受けることによって、レポートに記載された条件で CSA マークの使用が認められ、工場検査と抜取サンプルの試験が実施されます。



CSA マーク

スペースの関係で表示できない場合を除き、ヒューズ本体と梱包箱に CSA マークを表示します。管形ヒューズの場合には、キャップ側面にこのマークを表示します。

■ CSA コンポーネント・アクセプタンスマーク (CSA Component Acceptance Mark)

UL のレコグニションサービスと同様の CSA が提供するコンポーネントアクセプタンスサービスに基づくマークです。このサービスでは、三角形がついた CSA コンポーネント・アクセプタンスマークの使用が認められ、工場検査と抜取サンプルの試験が実施されます。



CSA コンポーネント・
アクセプタンスマーク

当社では、原則として CSA コンポーネント・アクセプタンスマークをヒューズ本体には表示せず、梱包箱に表示しています。

欧州向け認証マーク

■ S マーク (S Mark)

このマークは、Intertek Semko AB (以下「SEMKO」という)の認証サービスに基づくマークです。

SEMKO は EN 規格に基づき製品サンプルの試験を行ない、認証書を発行し、S マークの使用を認めるサービスを提供しています。最小限の安全要求事項に適合していると SEMKO が判断する場合には、EN 規格に規定される試験条件を一部変更して試験を行ない、認証書を発行し、S マークの使用を認めるサービスも提供しています。

SEMKO の場合は UL や CSA と異なり、試験条件を一部変更しても、EN 規格に適合していることを確認したときに使用を認めるのと同じ S マークの使用を認めています。

認証書の発行を受けた当社ヒューズの梱包箱には S マークを表示しています。スペースの関係でヒューズ本体上には S マークを表示できないため、「Intertek」をマークの下に配していない S マークを表示しています。



「Intertek」を
マークの下に配していない
S マーク

■ カイトマーク (Kitemark)

このマークは、BSI (British Standards Institution) のカイトマーク認証に基づくマークです。BSI は製品サンプルの英国規格 (BS EN 60127-2) への適合とそのヒューズを製造する品質システムが BS EN ISO 9001 に適合することを確認して、カイトマーク認証書を発行します。これによりカイトマークの使用が認められ、少なくとも年 1 回の工場検査と抜き取りサンプルの試験が行なわれます。カイトマーク認証を受けた管形ヒューズのキャップ側面にカイトマークを表示しています。



カイトマーク

品質システム

当社はヒューズ的设计・製造に関して、品質マネジメントシステムの認証を取得しています。

栃木工場	認証機関 DNV ^{*1}	基準 ISO 9001: 2015
	認証機関 DNV ^{*2}	基準 IATF 16949: 2016 (自動車用のみ)
秋田工場	認証機関 BSI ^{*3}	基準 ISO 9001: 2015

^{*1} DNV Business Assurance UK Limited





^{*2} DNV Business Assurance USA Inc.

^{*3} British Standards Institution

認証マーク等からの検索

PS * UL or R or SF or SF S V	形状	寸法 (mm)	定格電圧	溶断特性	タイプ名	定格電流	頁
● ● ● ● ●	管形	φ 5.2x L 20	AC250V	タイムラグ	ET	50mA ~ 6.3A	58
● ● ● ● ●					HT N5	1A ~ 10A	62
● ● ● ● ●	HTR N5	1A ~ 10A			63		
● ● ● ● ●	表面実装型	W 3.6x H 3.6x L 17		耐ラッシュ	36CT	1A ~ 6.3A	34
● ● ● ● ●					TLC N4	8A ~ 25A	106
● ● ● ● ●	管形	φ 6.35x L 30		タイムラグ	ET6	1A ~ 6.3A	59
● ● ● ● ●		φ 5.2x L 20			耐ラッシュ	TLCR N4	8A ~ 25A
● ● ● ● ●	リード付管形	φ 6.35x L 30		タイムラグ		ET6R	1A ~ 6.3A
● ● ● ● ●		φ 5.2x L 20			耐ラッシュ	SMC N4	4A
● ● ● ● ●	ピン端子型	W 4x H 7.7x L 8.4		AC125V		速断	25CF
● ● ● ● ●			表面実装型		W 2.57x H 2.57x L 6.1		耐ラッシュ
● ● ● ● ●	管形	φ 10.3x L 38.1		AC250V		耐ラッシュ	
● ● ● ● ●			SKM10 N1		1A ~ 25A		90
● ● ● ● ●			普通溶断		SS2 N1	50mA ~ 5A	94
● ● ● ● ●					SS6 N1	5A 超 ~ 8A	97
● ● ● ● ●		耐ラッシュ	CES14 N1	100mA ~ 10A	67		
● ● ● ● ●			ST4 N1	100mA ~ 8A	99		
● ● ● ● ●		AC125V	普通溶断	SS6 N1	8A 超 ~ 15A	97	
● ● ● ● ●				耐ラッシュ	CES6 N1	100mA ~ 15A	65
● ● ● ● ●		ST6 N1	100mA ~ 15A		103		
● ● ● ● ●		φ 6.35x L 31.8	AC250V	普通溶断	MQ4 N1	62mA ~ 3A	74
● ● ● ● ●	耐ラッシュ				MT4 N1	100mA ~ 3.5A	80
● ● ● ● ●			AC125V	普通溶断	MT4 N1D	100mA ~ 3.5A	83
● ● ● ● ●	耐ラッシュ				MQ2 N1	62mA ~ 10A	72
● ● ● ● ●		ULTSC N1	100mA ~ 10A	108			
● ● ● ● ●	リード付管形	φ 6.35x L 31.8	AC250V	普通溶断	SS1 N1	50mA ~ 5A	93
● ● ● ● ●					SS5 N1	5A 超 ~ 8A	96
● ● ● ● ●				耐ラッシュ	CES15 N1	100mA ~ 25A	69
● ● ● ● ●					ST3 N1	100mA ~ 8A	98
● ● ● ● ●		AC125V	普通溶断	SS5 N1	8A 超 ~ 15A	96	
● ● ● ● ●				耐ラッシュ	CES7 N1	100mA ~ 15A	66
● ● ● ● ●		ST5 N1	100mA ~ 15A		101		
● ● ● ● ●		φ 6.35x L 20	AC250V	普通溶断	250VTMCR N1	1A ~ 20A	64
● ● ● ● ●					耐ラッシュ	MQ3 N1	62mA ~ 3A
● ● ● ● ●				AC125V		普通溶断	MT3 N1
● ● ● ● ●	耐ラッシュ				MT3 N1D		100mA ~ 3.5A
● ● ● ● ●		普通溶断	MQ1 N1	62mA ~ 10A	71		
● ● ● ● ●	耐ラッシュ		ULTSCR N1	100mA ~ 10A	109		
● ● ● ● ●		ボルト締端子型	φ 10x L 32	AC250V	-	AC250VBL1030C	40A ~ 60A
● ● ● ● ●	管形	φ 6.35x L 31.8	AC400V	耐ラッシュ	SHV14	10A ~ 20A	40
● ● ● ● ●			DC400V		SHV12	1A ~ 6.3A	39
● ● ● ● ●		φ 5.2x L 20	AC250V	速動	HQ N7	400mA ~ 6.3A	61
● ● ● ● ●					EQ	80mA ~ 6.3A	57
● ● ● ● ●		φ 6.35x L 31.8	耐ラッシュ	CES14 N2	10A 超 ~ 15A	68	
● ● ● ● ●				MT4 N2	3.5A 超 ~ 15A	81	

*1A 未満は電気用品安全法で規制される電気用品には該当しません。

					形状	寸法 (mm)	定格電圧	溶断特性	タイプ名	定格電流	頁
●	●				管形	φ 5.2× ^L 20	AC250V	耐ラッシュ	MT4 N2D	3.5A 超～ 15A	84
●	●			リード付管形	MT3 N2				3.5A 超～ 15A	76	
●	●				MT3 N2D				3.5A 超～ 15A	79	
●			●		小型リード付	W 2.57× ^H 2.57× ^L 9	AC125V	速断	25RF	200mA ～ 5A	28
	●	●			表面実装型	W 3.6× ^H 3.6× ^L 17	AC250V DC300V	耐ラッシュ	36CT	1A ～ 6.3A	34
	●	●				W 3.6× ^H 3.6× ^L 11	DC600V DC425V	速断	36CFA	63mA ～ 3.15A 4A	35
	●	●				W 2.57× ^H 2.57× ^L 6.1	DC300V		DC300V25CF	63mA ～ 2A	25
	●	●					AC250V DC150V		25CF		63mA ～ 4A
	●	●					AC125V DC150V	4A 超～ 15A			
	●	●					DC86V	63mA ～ 5A			
	●	●				W 1.6× ^H 1.05× ^L 3.2	AC250V DC125V	耐ラッシュ	25CT	100mA ～ 3.15A	25
	●	●					AC125V DC125V			3.15A 超～ 5A	
	●	●					DC86V			100mA ～ 5A	
	●	●				W 1.6× ^H 1.05× ^L 3.2	DC86V		DC86V11CT	100mA ～ 8A	20
	●	●					DC72V	速断	11CF	100mA ～ 10A	19
	●	●							11CFB	100mA ～ 10A	18
	●	●					DC72V	耐ラッシュ	11CT	100mA ～ 10A	19
	●	●			11CTB				100mA ～ 10A	18	
	●	●			W 1.5× ^H 1.2× ^L 2.4	AC32V DC72V	速断	MCF3	28mA ～ 250mA	31	
	●	●				AC25V DC32V			260mA ～ 1A		
	●	●				AC12.5V DC25V			1.1A ～ 2.5A		
	●	●									
	●	●			小型リード付	W 2.57× ^H 2.57× ^L 9	AC250V DC125V		25RF	100mA ～ 10A	28
	●	●			管形	φ 10.3× ^L 38.1	AC250V	耐ラッシュ	25RT	100mA ～ 5A	28
	●	●					DC500V		KST2	1A ～ 30A	70
	●	●							SKM10	100mA ～ 30A	90
	●	●				φ 6.35× ^L 31.8	AC500V		SHV22	1A ～ 10A	42
	●	●					AC400V DC400V		SHV4	1A ～ 10A	37
	●	●					AC380V		SHV14	1A ～ 20A	40
	●	●					AC250V	普通溶断	SHV4	10A 超～ 20A	37
	●	●							SS2	50mA ～ 5A	94
	●	●							SS6	5A 超～ 8A	95
	●	●				AC250V	耐ラッシュ	CES14	100mA ～ 10A	67	
	●	●						ST4	100mA ～ 30A	99	
	●	●				AC125V	普通溶断	SS6	8A 超～ 15A	95	

*1A 未満は電気用品安全法で規制される電気用品には該当しません。

PS 6	UL or R	CS or S	S	V	形状	寸法 (mm)	定格電圧	溶断特性	タイプ名	定格電流	頁	
●	●	●			管形	φ 6.35× ^L 31.8	AC125V	耐ラッシュ	CES6	100mA ~ 15A	65	
●	●	●					AC125V		ST6	100mA ~ 30A	102	
●	●	●					DC125V		ST6 N1	100mA ~ 15A	103	
●	●	●					DC700V	耐ラッシュ	SHV16	1A ~ 4A	41	
●	●	●				φ 6.35× ^L 25.4	AC250V	普通溶断	SL4	80mA ~ 2A	91	
●	●	●					AC125V		SL2	80mA ~ 6A	91	
●	●	●					DC500V	耐ラッシュ	SHV18	1A ~ 30A	41	
●	●	●				φ 5.2× ^L 20	AC500V	耐ラッシュ	SHV12	100mA ~ 6.3A	39	
●	●	●					DC400V		SHV2	1A ~ 6.3A	37	
●	●	●					AC380V	普通溶断	MQ4	62mA ~ 3A	74	
●	●	●					AC250V	耐ラッシュ	MT4	100mA ~ 3.5A	80	
●	●	●							MT4 D	100mA ~ 3.5A	82	
●	●	●					AC125V	普通溶断	MQ2	62mA ~ 10A	72	
●	●	●						DC450V	耐ラッシュ	ULTSC	100mA ~ 10A	108
●	●	●					φ 4.6× ^L 14	AC125V	普通溶断	SHV20	500mA ~ 6.3A	42
●	●	●				AC125V		耐ラッシュ	SQ8	80mA ~ 3A	92	
●	●	●				リード付管形	φ 10.3× ^L 38.1	AC250V	耐ラッシュ	SKM7	100mA ~ 30A	89
●	●	●						AC500V		SHV33	10A ~ 30A	43
●	●	●			φ 6.35× ^L 31.8		AC250V	普通溶断	SS1	50mA ~ 5A	93	
●	●	●						SS5	5A 超~ 8A	95		
●	●	●					耐ラッシュ	CES15	100mA ~ 30A	68		
●	●	●						ST3	100mA ~ 30A	98		
●	●	●					AC125V	普通溶断	SS5	8A 超~ 15A	95	
●	●	●						耐ラッシュ	CES7	100mA ~ 15A	66	
●	●	●			AC125V		耐ラッシュ	ST5	100mA ~ 30A	100		
●	●	●						8A 超~ 30A				
●	●	●			DC125V		耐ラッシュ	ST5 N1	8A 超~ 15A	101		
●	●	●			φ 6.35× ^L 30		DC125V	耐ラッシュ	DC125VTLKR	800mA ~ 35A	64	
●	●	●			φ 6.35× ^L 25.4		DC450V	耐ラッシュ	SHV27	6.3A	43	
●	●	●					DC420V		8A ~ 30A			
●	●	●			φ 5.2× ^L 20		AC400V	耐ラッシュ	SHV11	100mA ~ 6.3A	38	
●	●	●					DC400V		SHV1	1A ~ 6.3A	36	
●	●	●					AC380V	普通溶断	MQ3	62mA ~ 3A	73	
●	●	●					AC250V	耐ラッシュ	MT3	100mA ~ 3.5A	75	
●	●	●				MT3 D			100mA ~ 3.5A	77		
●	●	●				AC125V	普通溶断	MQ1	62mA ~ 10A	71		
●	●	●			耐ラッシュ		ULTSCR	100mA ~ 10A	109			
●	●	●			φ 4.6× ^L 14	普通溶断	SQ7	80mA ~ 3A	92			
●	●	●				耐ラッシュ	MT7	100mA ~ 3A	85			

*1A 未満は電気用品安全法で規制される電気用品には該当しません。

PS * UL or SF or SF S V	●	●	●	●	形状	寸法 (mm)	定格電圧	溶断特性		タイプ名	定格電流	頁
								速断	耐ラッシュ			
	●	●			リード付管形	φ4×L9	AC250V	速断	NQ3	62mA ~ 10A	87	
	●	●						耐ラッシュ	NT3			100mA ~ 10A
	●	●					AC125V	速断	NQ1	62mA ~ 10A	87	
	●	●						耐ラッシュ	NT1	100mA ~ 10A	88	
	●	●			ボルト締端子型	φ10×L32	AC500V	-	500VBL1030A	5A ~ 50A	54	
	●	●			基板実装型	φ10×L31	DC500V		500VBI1030	5A ~ 50A	54	
	●	●	●		表面実装型	W1.6×H1.05×L3.2	DC32V	耐ラッシュ	32V11CF	800mA ~ 6.3A	21	
●						W2.57×H2.57×L6.1	AC125V	速断	25CF	63mA ~ 6.3A	24	
●					小型リード付	W2.57×H2.57×L9	AC125V	耐ラッシュ	25CT	100mA ~ 5A	25	
●								速断	25RF	100mA ~ 5A	28	
●				管形	φ10.3×L38.1	AC250V	普通溶断	250V Ⓐ LLC	500mA ~ 30A	124		
●								耐ラッシュ	250V Ⓐ TLLC	500mA ~ 30A	129	
●							AC125V	普通溶断	Ⓐ LLC	500mA ~ 30A	114	
●								耐ラッシュ	Ⓐ TLLC	500mA ~ 30A	119	
●					φ6.35×L31.8	AC300V	耐ラッシュ	SHV4	1A ~ 20A	37		
●								普通溶断	250V Ⓐ LNC	100mA ~ 20A	123	
●						AC250V	耐ラッシュ	250V Ⓐ TLNC	100mA ~ 20A	128		
●								普通溶断	Ⓐ LNC	100mA ~ 20A	113	
●					φ6.35×L30	AC125V	耐ラッシュ	Ⓐ TLNC	100mA ~ 20A	118		
●								普通溶断	250V Ⓐ LC	100mA ~ 20A	122	
●						AC250V	耐ラッシュ	250V Ⓐ TLC	100mA ~ 30A	127		
●								普通溶断	Ⓐ LC	100mA ~ 20A	112	
●					φ5.2×L20	AC300V	耐ラッシュ	SHV2	1A ~ 6.3A	37		
●								普通溶断	250V Ⓐ SC	100mA ~ 10A	121	
●						AC250V	耐ラッシュ	250V Ⓐ TSC	100mA ~ 10A	126		
●								普通溶断	Ⓐ SC	100mA ~ 10A	111	
●					φ4.6×L16	AC125V	耐ラッシュ	Ⓐ TSC	100mA ~ 10A	116		
●								普通溶断	250V Ⓐ MSC	100mA ~ 5A	120	
●						AC250V	耐ラッシュ	250V Ⓐ TMSC	100mA ~ 5A	125		
●								普通溶断	Ⓐ MSC	100mA ~ 5A	110	
●					φ10.3×L38.1	AC125V	耐ラッシュ	Ⓐ TMSC	100mA ~ 5A	115		
●								普通溶断	250V Ⓐ LLCR	500mA ~ 30A	124	
●						AC250V	耐ラッシュ	250V Ⓐ TLLCR	500mA ~ 30A	129		
●								普通溶断	Ⓐ LLCR	500mA ~ 30A	114	
●					φ6.35×L31.8	AC125V	耐ラッシュ	Ⓐ TLLCR	500mA ~ 30A	119		
●								普通溶断	250V Ⓐ LNCR	100mA ~ 20A	123	
●						AC250V	耐ラッシュ	250V Ⓐ TLNCR	100mA ~ 20A	128		
●								普通溶断	Ⓐ LNCR	100mA ~ 20A	113	
●				φ6.35×L30	AC125V	耐ラッシュ	Ⓐ TLNCR	100mA ~ 20A	118			
●							普通溶断	250V Ⓐ LCR	100mA ~ 20A	122		
●					AC250V	耐ラッシュ	250V Ⓐ TLCR	100mA ~ 30A	127			
●							普通溶断	Ⓐ LCR	100mA ~ 20A	112		
●				φ6.35×L30	AC125V	耐ラッシュ	Ⓐ TLCR	100mA ~ 30A	117			

*1A 未満は電気用品安全法で規制される電気用品には該当しません。

	形状	寸法 (mm)	定格電圧	溶断特性	タイプ名	定格電流	頁
●	リード付管形	φ5.2× ^L 20	AC300V	耐ラッシュ	SHV1	1A～6.3A	36
●			AC250V	普通溶断	250V Ⓐ SCR	100mA～10A	121
●				耐ラッシュ	250V Ⓐ TSCR	100mA～10A	126
●			AC125V	普通溶断	Ⓐ SCR	100mA～10A	111
●		耐ラッシュ		Ⓐ TSCR	100mA～10A	116	
●		φ4.6× ^L 16	AC250V	普通溶断	250V Ⓐ MSCR	100mA～5A	120
●				耐ラッシュ	250V Ⓐ TMSCR	100mA～5A	125
●			AC125V	普通溶断	Ⓐ MSCR	100mA～5A	110
●	耐ラッシュ			Ⓐ TMSCR	100mA～5A	115	
●	表面実装型	W2.57× ^H 2.57× ^L 6.1	DC72V	速断	25CF	18A	24
●		W1.6× ^H 1.05× ^L 3.2	DC35V	耐ラッシュ	DC35V11CT	100mA～10A	20
●	管形	φ10.3× ^L 38.1	AC125V	耐ラッシュ	SKM2	3A～15A	89
●					φ6.35× ^L 31.8	AC250V	CES14
●		AC125V	CES6	15A超～20A		65	
●		φ6.35× ^L 15.9	AC125V	SU2	100mA～20A	104	
●			DC60V	普通溶断	DCSU2	5A超～20A	105
●		φ5.2× ^L 20	AC250V	耐ラッシュ	MQ4	3A超～15A	74
●					DC125V	MT4	3.5A超～15A
●			MT4 D	3.5A超～15A		82	
●			100mA～15A				
●			MT4 N1D	100mA～3.5A		83	
●	MT4 N2D		3.5A超～15A	84			
●	リード付管形	φ6.35× ^L 15.9	AC125V	普通溶断	SU1	80mA～5A	104
●					MQ3	3A超～15A	73
●		φ5.2× ^L 20	AC250V	耐ラッシュ	MT3	3.5A超～15A	75
●					MT3 D	3.5A超～15A	
●			DC125V	100mA～15A	77		
●				MT3 N1D		100mA～3.5A	78
●	MT3 N2D	3.5A超～15A	79				
●	管形	φ5.2× ^L 20	AC125V	普通溶断	MQ2	10A超～15A	72
●	リード付管形	φ5.2× ^L 20	AC125V	普通溶断	MQ1	10A超～15A	71
●	表面実装型	W1.6× ^H 1.05× ^L 3.2	AC32V DC32V	耐ラッシュ	32V11CF	800mA～6.3A	21
●	小型リード付	W2.57× ^H 2.57× ^L 9	AC125V DC125V	速断	25RF	200mA～5A	28

*1A未満は電気用品安全法で規制される電気用品には該当しません。

		形状	寸法 (mm)	定格電圧	溶断特性	タイプ名	定格電流	頁	
	表面実装型	w 2.57x ^H 2.57x ^L 6.1	DC60V	速断	P25CF	63mA ~ 18A	26		
				耐ラッシュ	P25CT	100mA ~ 5A	26		
			DC35V	速断	DC35VP25CF	63mA ~ 18A	27		
				耐ラッシュ	DC35VP25CT	100mA ~ 5A	27		
			w 1.6x ^H 1.05x ^L 3.2	DC72V	速断	P11CF	100mA ~ 10A	22	
					耐ラッシュ	P11CT	100mA ~ 10A	22	
		DC35V		速断	DC35VP11CF	100mA ~ 10A	23		
				耐ラッシュ	DC35VP11CT	100mA ~ 10A	23		
		小型リード付	w 2.57x ^H 2.57x ^L 9	AC90V DC90V	速断	P25RF	100mA ~ 10A	29	
					AC90V DC60V	耐ラッシュ	P25RT	100mA ~ 6.3A	29
				DC35V		速断	DC35VP25RF	100mA ~ 10A	30
					耐ラッシュ	DC35VP25RT	100mA ~ 6.3A	30	
	管形			φ 6.35x ^L 31.8	DC500V	耐ラッシュ	NSHV14	10A	46
							φ 5.2x ^L 20	AC42V DC42V	PMT4
		DC450V	NSHV12	100mA ~ 6.3A	45				
			リード付管形	φ 10.3x ^L 38.1	DC600V		普通溶断	LLD6500	15A
	φ 6.35x ^L 31.8	AC500V			耐ラッシュ	NSHV3	1A ~ 10A	44	
		AC400V		NSHV13		5A ~ 25A	44		
		DC400V		NSHV23A		1A ~ 20A	47		
		DC700V		NSHV15		1A ~ 4A	46		
	φ 6.35x ^L 25.4	DC500V		NSHV17	1A ~ 30A	47			
	φ 4x ^L 9	DC100V		PNT5	100mA ~ 10A	86			
	ボルト締端子型	φ 40x ^L 65		DC800V	-	PT4065	400A ~ 500A	56	
				DC500V		DC450VPT3050	250A ~ 350A	49	
		φ 31x ^L 51				DC450V	DC450VBT3050	250A ~ 350A	56
			φ 30x ^L 50	DC450VPT2545			180A ~ 225A	48	
		φ 26x ^L 46		DC500V		DC500VBT2543	225A	55	
			φ 25x ^L 42.6	DC450V		DC450VPT2035	100A ~ 150A	48	
		φ 20x ^L 35		AC450V		AC450VBL1030C	60A	52	
			φ 10x ^L 32	DC500V		500VBL1030A	5A ~ 40A	54	
DC500VBL1030F		60A				53			
DC72V		DC72VBL1030				50A ~ 70A	53		
φ 6.35x ^L 31.8		DC500V	DC500VBC635C	5A ~ 30A		51			
			DC500VBC625A	5A ~ 35A		49			
基板実装型		φ 10x ^L 31	DC500V	-		500VBI1030	5A ~ 40A	54	
			DC600V			DC600VBI625C	30A	51	
	φ 6.35x ^L 24.6	DC500V	DC550VBI625C		35A	50			
		DC300V							
		DC500V	DC500VBI625C		5A ~ 35A	50			

タイプ名検索

■ヒューズ / プロテクター 頁

1	11CF	19
	11CFB	18
	11CT	19
	11CTB	18

2	250V Ⓐ LC	122
	250V Ⓐ LCR	122
	250V Ⓐ LLC	124
	250V Ⓐ LLCR	124
	250V Ⓐ LNC	123
	250V Ⓐ LNCR	123
	250V Ⓐ MSC	120
	250V Ⓐ MSCR	120
	250V Ⓐ SC	121
	250V Ⓐ SCR	121
	250V Ⓐ TLC	127
	250V Ⓐ TLCR	127
	250V Ⓐ TLLC	129
	250V Ⓐ TLLCR	129
	250V Ⓐ TLNC	128
	250V Ⓐ TLNCR	128
	250V Ⓐ TMSC	125
	250V Ⓐ TMSCR	125
	250V Ⓐ TSC	126
	250V Ⓐ TSCR	126
	250VTMCR N1	64
	25CF	24
	25CT	25
	25RF	28
	25RT	28

3	32V11CF	21
	36CFA	35
	36CT	34

5	500VBI1030	54
	500VBL1030A	54

A	AC250VBL1030C	52
	AC450VBL1030C	52
	Ⓐ LC	112
	Ⓐ LCR	112
	Ⓐ LLC	114
	Ⓐ LLCR	114
	Ⓐ LNC	113
	Ⓐ LNCR	113
	Ⓐ MSC	110
	Ⓐ MSCR	110
	Ⓐ SC	111
	Ⓐ SCR	111
	Ⓐ TLC	117
	Ⓐ TLCR	117
	Ⓐ TLLC	119
	Ⓐ TLLCR	119
	Ⓐ TLNC	118

A	Ⓐ TLNCR	118
	Ⓐ TMSC	115
	Ⓐ TMSCR	115
	Ⓐ TSC	116
	Ⓐ TSCR	116

C	CES14	67
	CES14 N1	67
	CES14 N2	68
	CES15	68
	CES15 N1	69
	CES6	65
	CES6 N1	65
	CES7	66
	CES7 N1	66

D	DC125VTLKR	64
	DC300V25CF	25
	DC35V11CT	20
	DC35VP11CF	23
	DC35VP11CT	23
	DC35VP25CF	27
	DC35VP25CT	27
	DC35VP25RF	30
	DC35VP25RT	30
	DC450VBT3050	56
	DC450VPT2035	48
	DC450VPT2545	48
	DC450VPT3050	49
	DC500VBC625A	49
	DC500VBC635C	51
	DC500VBI625C	50
	DC500VBL1030F	53
	DC500VBT2543	55
	DC550VBI625C	50
	DC600VBI625C	51
	DC72VBL1030	53
	DC86V11CT	20
	DCSU2	105

E	EQ	57
	ET	58
	ET6	59
	ET6R	60

H	HQ N7	61
	HT N5	62
	HTR N5	63

K	KST2	70
	KST2 N1	70

L	LLD6500	105
---	---------	-----

M	MCF3	31
	MQ1	71
	MQ1 N1	71
	MQ2	72
	MQ2 N1	72
	MQ3	73
	MQ3 N1	73
	MQ4	74
	MQ4 N1	74
	MT3	75
	MT3 D	77
	MT3 N1	75
	MT3 N1D	78
	MT3 N2	76
	MT3 N2D	79
	MT4	80
	MT4 D	82
	MT4 N1	80
	MT4 N1D	83
	MT4 N2	81
	MT4 N2D	84
	MT7	85
	MT8	85

N	NQ1	87
	NQ3	87
	NSHV12	45
	NSHV13	44
	NSHV14	46
	NSHV15	46
	NSHV17	47
	NSHV23A	47
	NSHV3	44
	NT1	88
	NT3	88

P	P11CF	22
	P11CT	22
	P25CF	26
	P25CT	26
	P25RF	29
	P25RT	29
	PMT4	86
	PNT5	86
	PT4065	56

S	SHV1	36
	SHV11	38
	SHV12	39
	SHV14	40
	SHV16	41
	SHV18	41

S	SHV2	37
	SHV20	42
	SHV22	42
	SHV27	43
	SHV33	43
	SHV4	37
	SKM10	90
	SKM10 N1	90
	SKM2	89
	SKM7	89
	SL2	91
	SL4	91
	SMC N4	35
	SQ7	92
	SQ8	92
	SS1	93
	SS1 N1	93
	SS2	94
	SS2 N1	94
	SS5	95
	SS5 N1	96
	SS6	95
	SS6 N1	97
	ST3	98
	ST3 N1	98
	ST4	99
	ST4 N1	99
	ST5	100
	ST5 N1	101
	ST6	102
	ST6 N1	103
	SU1	104
	SU2	104

T	TLC N4	106
	TLCR N4	107

U	ULTSC	108
	ULTSC N1	108
	ULTSCR	109
	ULTSCR N1	109

■ヒューズホルダー / クリップ

	BM-LQ-I-13	130
	BM-LQ-I-15	130
	BM-SS-I-14	130
	H-0014-2	131
	H-0016-2	131
	H-0017-2	132
	H-0032-2	131
	H-0048-2	132
	H-0084-2	132

安全上のご注意

⚠ 警告

ヒューズの選定、実装および使用が適切に行われないと、火災などによる物的損害に留まらず、人体に対する損害、死亡や重傷といった大きな被害が生じる可能性があります。

本カタログは、標準的な仕様の一部を参考として記載しております。製品を選定される前に、当社製品の最新仕様とパラメータを当社営業にご確認ください。

- 仕様条件の範囲内でご使用ください。仕様条件を超える範囲でのご使用は、不要溶断、断線などの原因となり、事故につながります。なお、仕様条件の範囲外には、最小遮断電流未満および定格遮断電流を超える電流での遮断条件が含まれます。実際の機器での遮断条件がこの範囲にないことをご確認の上、ご使用ください。
- 製品の仕様条件は品種によって異なりますので、当社営業にご確認ください。
- ヒューズの最終選定前に、必ず選定されたヒューズを実際にご使用になる機器に取り付け、確実に要求を満たしているかご確認ください。
- ヒューズの遮断性能は交流 (AC) 回路か直流 (DC) 回路で異なります。交流 (AC) 回路用のヒューズは直流 (DC) 回路では使用できません。逆もまた同じです。爆発または損傷などの事故につながります。(本カタログ 139 頁をご参照ください。)
- 下記を代表とする環境条件は、その仕様を超えた範囲でご使用になられると、ヒューズの電気的特性の変化や不要溶断、断線等の原因となります。当社営業に仕様をご確認ください。
 - * 周囲温度・温度変化
 - * 高温・高湿
 - * 振動・衝撃
 - * 結露
- 腐食性ガス、可燃ガス中では使用できません。不要溶断、断線、誘爆の原因となります。
- 超音波洗浄はしないでください。断線の原因となり、事故につながる可能性があります。
- ヒューズへのコーティング / ポッティングは、ヒューズの電気的特性を変化させます。事故につながる可能性がありますので、当社営業にご相談ください。
- ヒューズをヒューズホルダー / クリップに挿入する際は、無理に押し込まないようにしてください。無理に押し込むことにより発生するヒューズの損傷やクリップの変形による接触不良が、ヒューズの電気的特性や寿命を著しく変化させ、事故につながる可能性があります。
- 通電状態でヒューズに触れないでください。感電死や重度の火傷につながります。
- 本カタログの製品は、一般電子機器に使用されることを意図しています。生命、身体に関わる機器、高度の品質と信頼性が要求される機器、その他これらに準ずる機器にヒューズを使用される場合は、必ず事前に当社営業にご相談ください。
- サンプルとして入手された製品は、ご検討用のみにご使用ください。サンプルまたは他で使用された製品を再利用しないでください。使用されたヒューズは適用される法令などを遵守し、適切に廃棄してください。

重要

- 本カタログ掲載製品の特性数値を変更するか、あるいは製品の製造を予告なく、中止する場合があります。
- 本カタログの記載内容は、2024 年 3 月の作成時点において信頼のおけるものと考えておりますが、その情報の完全性について保証するものではありません。製品を選定される前に当社営業にご確認ください。
- 製品の用途、仕様あるいは特性に関してご不明な点がございましたら、当社営業までご相談ください。

エス・オー・シー株式会社

本社	〒108-0074 東京都港区高輪3丁目16番17号 TEL 03-5420-1011(代) FAX 03-5420-6699
関東営業所	〒146-0083 東京都大田区千鳥2丁目8番8号 TEL 03-5741-1645(代) FAX 03-5741-1648
関西営業所	〒560-0084 大阪府豊中市新千里南町3丁目1番30号 TEL 06-6832-6722(代) FAX 06-6834-7754
中部営業所	〒466-0051 愛知県名古屋市昭和区御器所1丁目7番7号 TEL 052-883-5560(代) FAX 052-889-2471
SOC America Inc.	414 S Service Rd #519, Patchogue, NY 11772 USA TEL +1-631-472-6666
SOC Asia Pte. Ltd.	15 Jalan Kilang Barat, #07-02 Frontech Centre, Singapore 159357 TEL +65-6376-4115
SOC Europe B.V.	Databankweg 1, 3821 AL Amersfoort, the Netherlands TEL +31-33-450-4000